

Kress

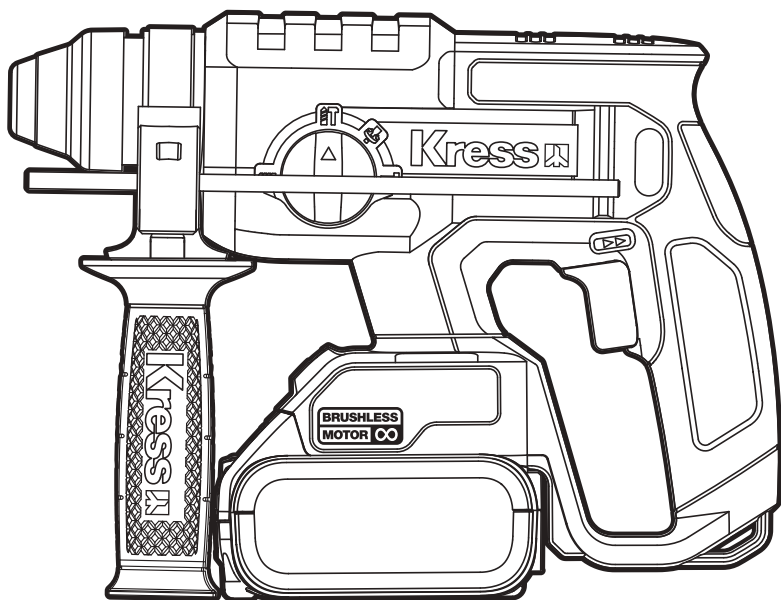

Lithium-ion brushless rotary hammer	EN	P05
Akku-Bohrhammer Li-Ionen bürstenlos	DE	P11
Perforateur Brushless à batterie Lithium-Ion	FR	P18
Martello rotante brushless agli ioni di litio	IT	P25
Martillo perforador a batería sin escobillas	ES	P32
Martelo rotativo sem escovas a bateria de lítio-iões	PT	P39
Lithium-ion borstelloze boorhamer	NL	P46
Литий-ионный безщеточный электромолоток	RU	P52
Bezczotkowy młot obrotowy litowo-jonowy	PL	P59
Litium-ion børsteløs roterende hammer	DK	P66
Li-ion Borstfri roterande hammare	SV	P72

KUC60 KUC60.2 KUC60.4 KUC60.91

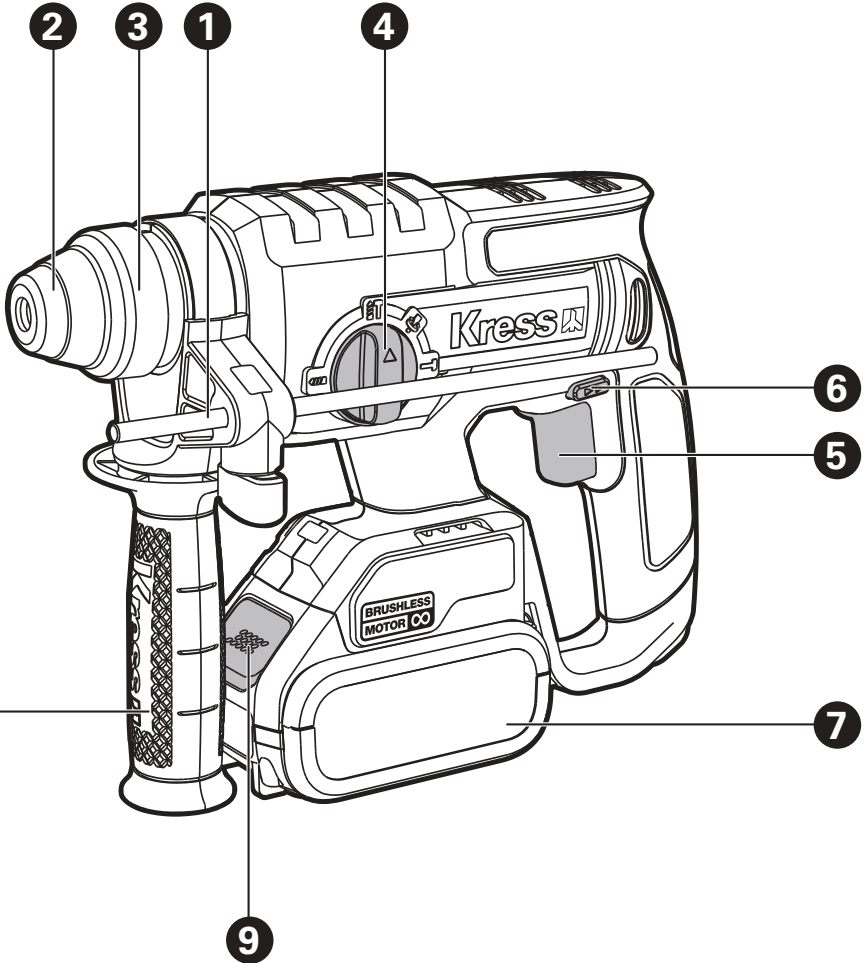

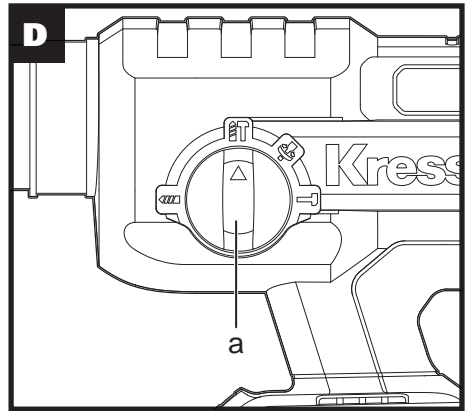
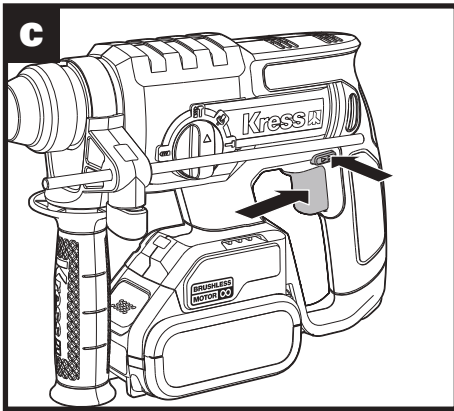
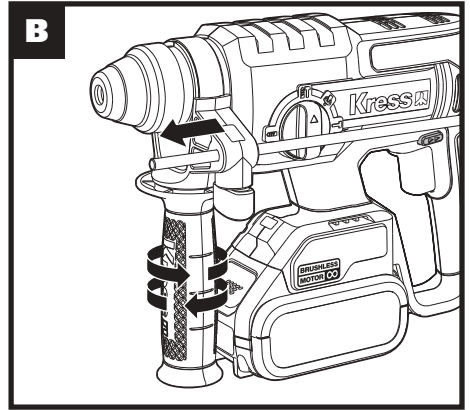
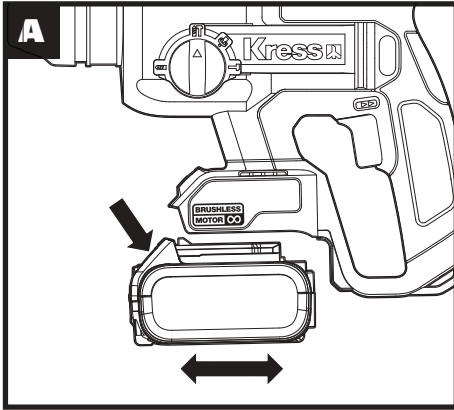

ORIGINAL INSTRUCTIONS

GENERAL POWER TOOL

SAFETY WARNINGS

 **WARNING** Read all safety warnings and all instructions. Failure to follow the warnings and instructions may result in electric shock, fire and/or serious injury.

Save all warnings and instructions for future reference.

The term "power tool" in the warnings refers to your mains-operated (corded) power tool or battery-operated (cordless) power tool.

1) Work area safety

- a) **Keep work area clean and well lit.** Cluttered or dark areas invite accidents.
- b) **Do not operate power tools in explosive atmospheres, such as in the presence of flammable liquids, gases or dust.** Power tools create sparks which may ignite the dust or fumes.
- c) **Keep children and bystanders away while operating a power tool.** Distractions can cause you to lose control.

2) Electrical safety

- a) **Power tool plugs must match the outlet. Never modify the plug in any way. Do not use any adapter plugs with earthed (grounded) power tools.** Unmodified plugs and matching outlets will reduce risk of electric shock.
- b) **Avoid body contact with earthed or grounded surfaces, such as pipes, radiators, ranges and refrigerators.** There is an increased risk of electric shock if your body is earthed or grounded.
- c) **Do not expose power tools to rain or wet conditions.** Water entering a power tool will increase the risk of electric shock.
- d) **Do not abuse the cord. Never use the cord for carrying, pulling or unplugging the power tool. Keep cord away from heat, oil, sharp edges or moving parts.** Damaged or entangled cords increase the risk of electric shock.
- e) **When operating a power tool outdoors, use an extension cord suitable for outdoor use.** Use of a cord suitable for outdoor use reduces the risk of electric shock.
- f) **If operating a power tool in a damp location is unavoidable, use a residual current device (RCD) protected supply.** Use of an RCD reduces the risk of electric shock.

3) Personal safety

- a) **Stay alert, watch what you are doing and use common sense when operating a power tool. Do not use a power tool while you are tired or under the influence of drugs, alcohol or medication.** A moment of inattention while operating power tools may result in serious personal injury.
- b) **Use personal protective equipment. Always wear eye protection.** Protective equipment such as dust mask, non-skid safety shoes, hard

hat, or hearing protection used for appropriate conditions will reduce personal injuries.

- c) **Prevent unintentional starting. Ensure the switch is in the off-position before connecting to power source and/or battery pack, picking up or carrying the tool.** Carrying power tools with your finger on the switch or energising power tools that have the switch on invites accidents.
 - d) **Remove any adjusting key or wrench before turning the power tool on.** A wrench or a key left attached to a rotating part of the power tool may result in personal injury.
 - e) **Do not overreach. Keep proper footing and balance at all times.** This enables better control of the power tool in unexpected situations.
 - f) **Dress properly. Do not wear loose clothing or jewellery. Keep your hair, clothing and gloves away from moving parts.** Loose clothes, jewellery or long hair can be caught in moving parts.
 - g) **If devices are provided for the connection of dust extraction and collection facilities, ensure these are connected and properly used.** Use of dust collection can reduce dust-related hazards.
- #### 4) Power tool use and care
- a) **Do not force the power tool. Use the correct power tool for your application.** The correct power tool will do the job better and safer at the rate for which it was designed.
 - b) **Do not use the power tool if the switch does not turn it on and off.** Any power tool that cannot be controlled with the switch is dangerous and must be repaired.
 - c) **Disconnect the plug from the power source and/or the battery pack from the power tool before making any adjustments, changing accessories, or storing power tools.** Such preventive safety measures reduce the risk of starting the power tool accidentally.
 - d) **Store idle power tools out of the reach of children and do not allow persons unfamiliar with the power tool or these instructions to operate the power tool.** Power tools are dangerous in the hands of untrained users.
 - e) **Maintain power tools. Check for misalignment or binding of moving parts, breakage of parts and any other condition that may affect the power tool's operation. If damaged, have the power tool repaired before use.** Many accidents are caused by poorly maintained power tools.
 - f) **Keep cutting tools sharp and clean.** Properly maintained cutting tools with sharp cutting edges are less likely to bind and are easier to control.
 - g) **Use the power tool, accessories and tool bits etc. in accordance with these instructions, taking into account the working conditions and the work to be performed.** Use of the power tool for operations different from those intended could result in a hazardous situation.

5) Battery tool use and care

- a) **Recharge only with the charger specified by the manufacturer.** *A charger that is suitable for one type of battery pack may create a risk of fire when used with another battery pack.*
- b) **Use power tools only with specifically designated battery packs.** *Use of any other battery packs may create a risk of injury and fire.*
- c) **When battery pack is not in use, keep it away from other metal objects, like paper clips, coins, keys, nails, screws or other small metal objects, that can make a connection from one terminal to another.** *Shorting the battery terminals together may cause burns or a fire.*
- d) **Under abusive conditions, liquid may be ejected from the battery; avoid contact. If contact accidentally occurs, flush with water. If liquid contacts eyes, additionally seek medical help.** *Liquid ejected from the battery may cause irritation or burns.*
- 6) **Service**
 - a) **Have your power tool serviced by a qualified repair person using only identical replacement parts.** *This will ensure that the safety of the power tool is maintained.*

HAMMER SAFETY WARNINGS

- 1. **Wear ear protectors.** *Exposure to noise can cause hearing loss.*
- 2. **Use auxiliary handle(s), if supplied with the tool.** *Loss of control can cause personal injury.*
- 3. **Hold power tool by insulated gripping surfaces, when performing an operation where the cutting accessory may contact hidden wiring.** *Cutting accessory contacting a "live" wire may make exposed metal parts of the power tool "live" and could give the operator an electric shock.*









SAFETY WARNINGS FOR BATTERY PACK

- a) **Do not dismantle, open or shred cells or battery pack.**
- b) **Do not short-circuit a battery pack. Do not store battery packs haphazardly in a box or drawer where they may short-circuit each other or be short-circuited by conductive materials.** *When battery pack is not in use, keep it away from other metal objects, like paper clips, coins, keys, nails, screws or other small metal objects, that can make a connection from one terminal to another. Shorting the battery terminals together may cause burns or a fire.*
- c) **Do not expose battery pack to heat or fire. Avoid storage in direct sunlight.**
- d) **Do not subject battery pack to mechanical shock.**
- e) **In the event of battery leaking, do not allow the liquid to come into contact with the**

skin or eyes. If contact has been made, wash the affected area with copious amounts of water and seek medical advice.

- f) **Seek medical advice immediately if a cell or battery pack has been swallowed.**
- g) **Keep battery pack clean and dry.**
- h) **Wipe the battery pack terminals with a clean dry cloth if they become dirty.**
- i) **Battery pack needs to be charged before use. Always refer to this instruction and use the correct charging procedure.**
- j) **Do not maintain battery pack on charge when not in use.**
- k) **After extended periods of storage, it may be necessary to charge and discharge the battery pack several times to obtain maximum performance.**
- l) **Battery pack gives its best performance when it is operated at normal room temperature (20 °C ± 5 °C).**
- m) **When disposing of battery packs, keep battery packs of different electrochemical systems separate from each other.**
- n) **Recharge only with the charger specified by Kress. Do not use any charger other than that specifically provided for use with the equipment.** *A charger that is suitable for one type of battery pack may create a risk of fire when used with another battery pack.*
- o) **Do not use any battery pack which is not designed for use with the equipment.**
- p) **Keep battery pack out of the reach of children.**
- q) **Retain the original product literature for future reference.**
- r) **Remove the battery from the equipment when not in use.**
- s) **Dispose of properly.**
- t) **Do not mix cells of different manufacture, capacity, size or type within a device.**
- u) **Do not remove battery pack from its original packaging until required for use.**
- v) **Observe the plus (+) and minus (-) marks on the battery and ensure correct use.**

SYMBOLS

	To reduce the risk of injury, user must read instruction manual
	Wear ear protection
	Wear eye protection
	Wear dust mask
	Warning
	Li-Ion battery This product has been marked with a symbol relating to 'separate collection' for all battery packs and battery pack. It will then be recycled or dismantled in order to reduce the impact on the environment. Battery packs can be hazardous for the environment and for human health since they contain hazardous substances.
	Do not burn
	Batteries may enter water cycle if disposed improperly, which can be hazardous for ecosystem. Do not dispose of waste batteries as unsorted municipal waste.
	Waste electrical products must not be disposed of with household waste. Please recycle where facilities exist. Check with your local authorities or retailer for recycling advice.

COMPONENT LIST

1.	DEPTH GAUGE
2.	DUST PROTECTION CAP
3.	TOOL HOLDER LOCKING SLEEVE
4.	FUNCTION MODE SELECTION SWITCH
5.	ON/OFF SWITCH
6.	FORWARD AND REVERSE ROTATION CONTROL
7.	BATTERY PACK*
8.	AUXILIARY HANDLE
9.	BATTERY PACK RELEASE BUTTON*

*Not all the accessories illustrated or described are included in standard delivery.

TECHNICAL DATA

Type Designation: **KUC60 KUC60.2 KUC60.4 KUC60.91 (C60-designation of machinery, representative of hammer**

	KUC60 KUC60.2	KUC60.4	KUC60.91
Rated voltage	20V 		
No load speed	0-1350/min		
Impact rate	0-4700bpm		
Impact energy	2.0J		
Battery capacity	4.0Ah	/	/
Charging time	45min	/	/
Max. drilling capacity	Steel	13mm	
	Wood	28mm	
	Masonry	22mm	
Machine weight	2.8kg	3.1kg	2.1kg

ACCESSORIES

	KUC60	KUC60.2 KUC60.4	KUC60.91
Auxiliary handle	1	1	1
Depth gauge	1	1	1
Battery Pack(KAB21)	2	2	/

Charger(KAC21)	1	1	/
----------------	---	---	---

We recommend that you purchase your accessories listed in the above list from the same store that sold you the tool. Refer to the accessory packaging for further details. Store personnel can assist you and offer advice.

NOISE INFORMATION

A weighted sound pressure L_{pA} : 80.9 dB(A)

A weighted sound power L_{WA} : 91.9 dB(A)

K_{FA} & K_{WA} 3dB(A)

Wear ear protection.

VIBRATION INFORMATION

Vibration total values (triax vector sum) determined according to EN 60745:

Hammer drilling into concrete	Vibration emission value $a_{h,HD} = 12.653 \text{ m/s}^2$
	Uncertainty K $K = 1.5 \text{ m/s}^2$
Chiseling	Vibration emission value $a_{h,ChEq} = 10.568 \text{ m/s}^2$
	Uncertainty K $K = 1.5 \text{ m/s}^2$

The declared vibration total value may be used for comparing one tool with another, and may also be used in a preliminary assessment of exposure.

WARNING: The vibration emission value during actual use of the power tool can differ from the declared value depending on the ways in which the tool is used dependant on the following examples and other variations on how the tool is used:
How the tool is used and the materials being cut or drilled.

The tool being in good condition and well maintained
Using the correct accessory for the tool and ensuring it is sharp and in good condition.

The tightness of the grip on the handles and if any anti vibration accessories are used.

And the tool is being used as intended by its design and these instructions.

This tool may cause hand-arm vibration syndrome if its use is not adequately managed

WARNING: To be accurate, an estimation of exposure level in the actual conditions of use should also take account of all parts of the operating cycle such as the times when the tool is switched off and when it is running idle but not actually doing the

job. This may significantly reduce the exposure level over the total working period.

Helping to minimise your vibration exposure risk.

ALWAYS use sharp chisels, drills and blades

Maintain this tool in accordance with these instructions and keep well lubricated (where appropriate)

If the tool is to be used regularly then invest in anti vibration accessories.

Plan your work schedule to spread any high vibration tool use across a number of days.

OPERATION GUIDELINES



NOTE: Before using the tool, read the instruction book carefully.

INTENDED USE

The machine is intended for hammer drilling and chiseling in concrete, brick. It is also suitable for drilling without impact in wood, metal, ceramic and plastic.

BEFORE PUTTING INTO OPERATION

A) CHARGING THE BATTERY PACK

The battery pack charger supplied is matched to the Li-ion battery installed in the machine. Do not use another battery charger.

The Li-ion battery pack is protected against deep discharging. When the battery pack is empty, the machine is switched off by means of a protective circuit: The chuck no longer rotates.

In a warm environment or after heavy use, the battery pack may become too hot to permit charging.

Allow time for the battery pack to cool down before recharging.

When the battery pack is charged for the first time and after prolonged storage. The battery pack will accept a 100% charge after several charge and discharge cycles.

B) TO REMOVE OR INSTALL BATTERY PACK (SEE FIG. A)

Depress the battery pack release button to release and slide the battery pack out from your tool. After recharge, slide it back into your tool. A simple push and slight pressure will be sufficient.

OPERATION

1. INSERTING AND REMOVING DRILL BIT IN SDS

Take care that the dust protection cap (2) is not damaged when changing tools.

– INSERTING

Clean and lightly oil the bit before inserting. Insert the dust-free bit into the bit holder with a twisting motion until it latches.

The bit locks itself. Check the locking by pulling on the tool.

– REMOVING

Retract back the bit holder locking sleeve (3) and pull out the bit.

⚠ WARNING! Your new Kress Rotary Hammer Drill generates powerful forces to get your job done quickly and effectively. These forces may cause inferior quality SDS bits to break and jam in the chuck. We therefore recommend that only high quality SDS bits be used with this tool.

2. AUXILIARY HANDLE (SEE FIG. B)

Slide the handle onto the hammer and rotate to the desired working position. To clamp the auxiliary handle rotates the handle clockwise. To loosen the auxiliary handle, rotate the handle counter-clockwise.

⚠ Warning: Always use the auxiliary handle.

3. ADJUSTABLE DEPTH GAUGE(SEE FIG. B)

Loosen the depth gauge by rotating the handle counter-clockwise. Slide the depth gauge until the distance between the depth gauge end and the drill bit end is equal to the depth of hole/screw you wish to make. Then clamp the depth gauge by rotating the handle clockwise.

4. ON/OFF SWITCH (SEE FIG. C)

Depress the On/Off switch (5) to start and release it to stop your tool.

— ON/OFF SWITCH WITH VARIABLE SPEED CONTROL

Depress the On/Off switch to start and release it to stop your tool. This tool has a variable speed switch (5) that delivers higher speeds with increased trigger pressure or delivers lower speeds with reduced trigger pressure - speed is controlled by varying the pressure applied to the switch.

5. SWITCH LOCK (SEE FIG. C)

The switch trigger can be locked in the OFF position. This helps to reduce the possibility of accidental starting when not in use. To lock the switch trigger, place the direction of rotation control (6) in the center position.



6. FORWARD AND REVERSE ROTATION CONTROL (SEE FIG. C)

Forward rotation: Push the forward and reverse rotation control to the left "◀◀", for drilling
Reverse rotation: Push the forward and reverse rotation control to the right "▶▶", for removing the drill bits.

⚠ WARNING: Never change the direction of rotation while the tool is rotating, wait until it has stopped.

7. FUNCTION MODE SELECTION (SEE FIG. D)

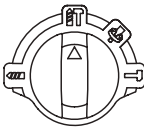
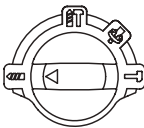
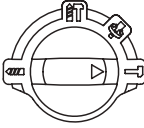
The operation of the gearbox for each application is set with the function selector dial (4). To change between functions, depress the unlocking button (a) and rotate the selector to the desired operating mode.

	Mode for simultaneous drilling and impacting of concrete, Masonry
	Mode for or drilling into steel, wood and plastics
	Mode for or chiseling
	Mode for adjust the chuck angle of chiseling Note: Select this function mode first , adjust the chuck angle to desired direction. Then select the function mode to "⊥", operate the chiseling work.

⚠ WARNING: The operating mode selector switch may be actuated only at a standstill.

9. OVERLOAD PROTECTION

When overloaded, the motor comes to a stop. Relieve the load on the machine immediately and allow cooling for approx. 30 seconds at the highest no-load speed.

10. TEMPERATURE DEPENDENT OVERLOAD PROTECTION

When using as intended for, the power tool cannot be subject to overload. When the load is too high or the allowable battery temperature of 75 °C is exceeded, the electronic control switches off the power tool until the temperature is in the optimum temperature range again.

11. PROTECTION AGAINST DEEP DISCHARGING

The Li-ion battery is protected against deep discharging by the "Discharging Protection System". When the battery is empty, the machine is switched off by means of a protective circuit: The inserted tool no longer rotates.

WORKING HINTS FOR YOUR TOOL

If your power tool becomes over heated, set the speed to maximum and run no load for 2-3 minutes to cool the motor. SDS-plus tungsten carbide drill bits should always be used for concrete and masonry. When drilling in metal, only use HSS drill bits in good condition. Where possible use a pilot hole before drilling a large diameter hole.

PROBLEM SOLUTION

1. REASONS FOR DIFFERENT CHARGING TIMES

Your charge time can be affected by many reasons which are not defects in your product. If the battery pack is only partly discharged it may be re-charged in less than 1 hour. If the battery pack and ambient temperature are very cold then re-charging may take 1-1.5 hours. If the battery pack is very hot it will not re-charge because the internal temperature safety cutout will prevent it. If the battery pack is very hot you must remove your battery pack from the charger and allow your battery pack to cool first to ambient temperature and then recharging can be started. If you charge a second battery pack immediately after the first then the charger can be overheated. Always allow at least 15 minutes rest between battery pack charging.

2. REASONS FOR DIFFERENT BATTERY PACK WORKING TIMES

Charging time problems, having not used a battery pack for a prolonged time will reduce the battery pack working time. This can be corrected after several charge and discharge operations by charging & working with your drill. Heavy working conditions such as large screws into hard wood will use up the battery pack energy faster than lighter working conditions. Do not re-charge your battery pack below 0°C and above 30°C as this will affect performance.

MAINTENANCE

Remove the battery pack from the tool before carrying out any adjustment, servicing or maintenance.

Your power tool requires no additional lubrication or maintenance. There are no user serviceable parts in your power tool. Never use water or chemical cleaners to clean your power tool. Wipe clean with a dry cloth. Always store your power tool in a dry place. Keep the motor ventilation slots clean. Keep all working controls free of dust. Occasionally you may see sparks through the ventilation slots. This is normal and will not damage your power tool.

ENVIRONMENTAL PROTECTION



Waste electrical products must not be disposed of with household waste. Please recycle where facilities exist. Check with your local authorities or retailer for recycling advice.

DECLARATION OF CONFORMITY

We,
POSITEC Germany GmbH
Postfach 32 02 16, 50796 Cologne, Germany

Declare that the product,
Description **Lithium-Ion Brushless Rotary Hammer**
Type **KUC60 KUC60.2 KUC60.4 KUC60.91**
(**C60-designation of machinery, representative of hammer**)
Function **Hammering various materials**

Complies with the following Directives,
2006/42/EC, 2011/65/EU&(EU)2015/863, 2014/30/EU

Standards conform to:
EN 55014-1, EN 55014-2, EN 60745-1, EN 60745-2-6

The person authorized to compile the technical file,
Name: Marcel Filz
Address: POSITEC Germany GmbH
Postfach 32 02 16, 50796 Cologne, Germany



2022/06/06
Allen Ding
Deputy Chief Engineer, Testing & Certification
Positec Technology (China) Co., Ltd
18, Dongwang Road, Suzhou Industrial
Park, Jiangsu 215123, P. R. China

ORIGINALBETRIEBSANLEITUNG

PRODUKTSICHERHEIT

ALLGEMEINE

SICHERHEITSHINWEISE FÜR

ELEKTROWERKZEUGE

! WARNUNG! Machen Sie sich mit allen Sicherheitswarnungen, Anweisungen, Abbildungen und Spezifikationen vertraut, die mit diesem Elektrowerkzeug geliefert werden. Die Nichtbeachtung der unten aufgeführten Anweisungen kann in elektrischen Schlägen, Feuer und/oder schweren Verletzungen resultieren.

Bewahren Sie alle Sicherheitshinweise und Anweisungen für die Zukunft auf.

Der in den Sicherheitshinweisen verwendete Begriff „Elektrowerkzeug“ bezieht sich auf akkubetriebene Elektrowerkzeuge (ohne Netzkabel).

1) Arbeitsplatzsicherheit

- a) **Halten Sie Ihren Arbeitsbereich sauber und gut beleuchtet.** Unordnung oder unbeleuchtete Arbeitsbereiche können zu Unfällen führen.
- b) **Arbeiten Sie mit dem Elektrowerkzeug nicht in explosionsgefährdeter Umgebung, in der sich brennbare Flüssigkeiten, Gase oder Stäube befinden.** Elektrowerkzeuge erzeugen Funken, die den Staub oder die Dämpfe entzünden können.
- c) **Halten Sie Kinder und andere Personen während der Benutzung des Elektrowerkzeugs fern.** Bei Ablenkung können Sie die Kontrolle über das Gerät verlieren.

2) Elektrische Sicherheit

- a) **Der Anschlussstecker des Elektrowerkzeuges muss in die Steckdose passen. Der Stecker darf in keiner Weise verändert werden. Verwenden Sie keine Adapterstecker gemeinsam mit schutzgeerdeten Elektrowerkzeugen.** Unveränderte Stecker und passende Steckdosen verringern das Risiko eines elektrischen Schlages.
- b) **Vermeiden Sie Körperkontakt mit geerdeten Oberflächen wie von Rohren, Heizungen, Herden und Kühlschränken.** Es besteht ein erhöhtes Risiko durch elektrischen Schlag, wenn Ihr Körper geerdet ist.
- c) **Halten Sie Elektrowerkzeuge von Regen oder Nässe fern.** Das Eindringen von Wasser in ein Elektrowerkzeug erhöht das Risiko eines elektrischen Schlages.
- d) **Zweckfremden Sie das Kabel nicht, um das Elektrowerkzeug zu tragen, aufzuhängen oder um den Stecker aus der Steckdose zu ziehen. Halten Sie das Kabel fern von Hitze, Öl, scharfen Kanten oder sich bewegenden Geräteteilen.** Beschädigte oder verwickelte Kabel erhöhen das Risiko eines elektrischen Schlages.
- e) **Wenn Sie mit einem Elektrowerkzeug im Freien arbeiten, verwenden Sie nur Verlängerungskabel, die auch für den Außenbereich geeignet sind.** Die Anwendung

eines für den Außenbereich geeigneten Verlängerungskabels verringert das Risiko eines elektrischen Schlages.

- f) **Wenn der Betrieb des Elektrowerkzeuges in feuchter Umgebung nicht vermeidbar ist, verwenden Sie einen Fehlerstromschutzschalter.** Der Einsatz eines Fehlerstromschutzschalters vermindert das Risiko eines elektrischen Schlages.
- 3) **Sicherheit von Personen**
 - a) **Seien Sie aufmerksam, Achten Sie darauf, was Sie tun, und gehen Sie mit Vernunft an die Arbeit mit einem Elektrowerkzeug. Benutzen Sie kein Elektrowerkzeug, wenn Sie müde sind oder unter dem Einfluss von Drogen, Alkohol oder Medikamenten stehen.** Ein Moment der Unachtsamkeit beim Gebrauch des Elektrowerkzeuges kann zu ernsthaften Verletzungen führen.
 - b) **Tragen Sie persönliche Schutzausrüstung und immer eine Schutzbrille.** Das Tragen persönlicher Schutzausrüstung, wie Staubmaske, rutschfeste Sicherheitsschuhe, Schutzhelm oder Gehörschutz, je nach Art und Einsatz des Elektrowerkzeuges, verringert das Risiko von Verletzungen.
 - c) **Vermeiden Sie eine unbeabsichtigte Inbetriebnahme. Vergewissern Sie sich, dass das Elektrowerkzeug ausgeschaltet ist, bevor Sie es an den Akku anschließen, es aufnehmen oder tragen.** Wenn Sie beim Tragen des Elektrowerkzeuges den Finger am Schalter haben oder das Gerät eingeschaltet an die Stromversorgung anschließen, kann dies zu Unfällen führen.
 - d) **Entfernen Sie Einstellwerkzeuge oder Schraubenschlüssel, bevor Sie das Elektrowerkzeug einschalten.** Ein Werkzeug oder Schlüssel, der sich in einem drehenden Geräteteil befindet, kann zu Verletzungen führen.
 - e) **Vermeiden Sie eine abnormale Körperhaltung. Sorgen Sie für einen sicheren Stand und halten Sie jederzeit das Gleichgewicht.** Dadurch können Sie das Elektrowerkzeug in unerwarteten Situationen besser kontrollieren.
 - f) **Tragen Sie geeignete Kleidung. Tragen Sie keine weite Kleidung oder Schmuck. Halten Sie Haare und Kleidung fern von sich bewegenden Teilen.** Lockere Kleidung, Schmuck oder lange Haare können von sich bewegenden Teilen erfasst werden.
 - g) **Wenn Staubabsaug- und -auffangeinrichtungen montiert werden können, vergewissern Sie sich, dass diese angeschlossen sind und richtig verwendet werden.** Verwendung einer Staubabsaugung kann Gefährdungen durch Staub verringern.
 - 4) **Verwendung und Behandlung des Elektrowerkzeuges**
 - a) **Überlasten Sie das Gerät nicht. Verwenden Sie für Ihre Arbeit das dafür bestimmte Elektrowerkzeug.** Mit dem passenden Elektrowerkzeug arbeiten Sie besser und sicherer im angegebenen Leistungsbereich.

- b) **Benutzen Sie kein Elektrowerkzeug, dessen Schalter defekt ist. Ein Elektrowerkzeug, das sich nicht mehr ein- oder ausschalten lässt, ist gefährlich und muss repariert werden.**
- c) **Klemmen Sie den Stecker von der Stromversorgung ab und/oder entfernen Sie den Akku (falls abnehmbar) aus dem Elektrowerkzeug, bevor Sie Geräteeinstellungen vornehmen, Zubehörteile wechseln oder das Gerät weglegen.** Diese Vorsichtsmaßnahme verhindert den unbeabsichtigten Start des Elektrowerkzeuges.
- d) **Bewahren Sie unbenutzte Elektrowerkzeuge außerhalb der Reichweite von Kindern auf. Lassen Sie Personen das Gerät nicht benutzen, die mit diesem nicht vertraut sind oder diese Anweisungen nicht gelesen haben.** Elektrowerkzeuge sind gefährlich, wenn Sie von unerfahrenen Personen benutzt werden.
- e) **Warten Sie die Elektrowerkzeuge und Zubehör. Kontrollieren Sie, ob bewegliche Teile einwandfrei funktionieren und nicht klemmen, ob Teile gebrochen oder so beschädigt sind, dass die Funktion des Elektrowerkzeuges beeinträchtigt ist. Lassen Sie beschädigte Teile vor dem Einsatz des Gerätes reparieren. Viele Unfälle haben ihre Ursache in schlecht gewarteten Elektrowerkzeugen.**
- f) **Halten Sie Schneidwerkzeuge scharf und sauber.** Sorgfältig gepflegte Schneidwerkzeuge mit scharfen Schneidkanten verklemmen sich weniger und sind leichter zu führen.
- g) **Verwenden Sie Elektrowerkzeug, Zubehör, Einsatzwerkzeuge usw. entsprechend diesen Anweisungen. Berücksichtigen Sie dabei die Arbeitsbedingungen und die auszuführende Tätigkeit.** Der Gebrauch von Elektrowerkzeugen für andere als die vorgesehenen Anwendungen kann zu gefährlichen Situationen führen.
- 5) **Verwendung und Behandlung des Akkuwerkzeugs**
- a) **Laden Sie die Akkus nur in Ladegeräten auf, die vom Hersteller empfohlen werden.** Für ein Ladegerät, das für eine bestimmte Art von Akku geeignet ist, besteht Brandgefahr, wenn es mit anderen Akkus verwendet wird.
- b) **Verwenden Sie nur die dafür vorgesehenen Akkus in den Elektrowerkzeugen.** Der Gebrauch von anderen Akkus kann zu Verletzungen und Brandgefahr führen.
- c) **Halten Sie den nicht benutzten Akku fern von Büroklammern, Münzen, Schlüsseln, Nägeln, Schrauben oder anderen kleinen Metallgegenständen, die eine Überbrückung der Kontakte verursachen könnten.** Ein Kurzschluss zwischen den Akkukontakten kann Verbrennungen oder Feuer zur Folge haben.
- d) **Bei falscher Anwendung kann Flüssigkeit aus dem Akku austreten. Vermeiden Sie den Kontakt damit. Bei zufälligem Kontakt**

mit Wasser abspülen. Wenn die Flüssigkeit in die Augen kommt, nehmen Sie zusätzlich ärztliche Hilfe in Anspruch. Austretende Akkuflüssigkeit kann zu Hautreizungen oder Verbrennungen führen.

- 6) **Service**
- a) **Lassen Sie Ihr Elektrowerkzeug nur von qualifiziertem Fachpersonal und nur mit Original-Ersatzteilen reparieren.** Damit wird sichergestellt, dass die Sicherheit des Gerätes erhalten bleibt.

SICHERHEITSHINWEISE FÜR HÄMMER





- Tragen Sie Gehörschutz, Wenn Sie die Schlagbohrmaschine benutzen.** Lärmaussetzung kann Hörverlust verursachen.
- Benutzen Sie mit dem Gerät gelieferte Zusatzhandgriffe.** Der Verlust der Kontrolle kann zu Verletzungen führen.
- Halten Sie das Werkzeug nur an den isolierten griffigen Oberflächen, wenn Sie einen Einsatz durchführen, bei dem Schneidwerkzeuge eventuell versteckte Kabel berühren könnten.** Berührung mit einem unter Strom stehenden Kabel kann auch die Metallteile des Gerätes unter Strom setzen und dem Bedienenden einen Stromschlag versetzen.





SICHERHEIT HINWEISE FÜR AKKUPACK

- a) **Zellen bzw. Akkupack nicht zerlegen, öffnen oder zerdrücken.**
- b) **Akkupack nicht kurzschließen. Akkupacks nicht wahllos in einer Schachtel oder Schublade aufbewahren, wo sie einander kurzschließen oder durch andere leitfähige Materialien kurzgeschlossen werden könnten.** Bei Nichtverwendung des Akkupacks ist dieses von Metallgegenständen fernzuhalten, wie etwa Büroklammern, Münzen, Nägeln, Schrauben oder anderen kleinen Metallgegenständen, wo sich die Batterieklemmen berühren könnten. Das Kurzschließen der Batterieklemmen kann **Verbrennungen bzw. einen Brand verursachen.**
- c) **Zellen bzw. Akkupacks nicht Hitze oder Feuer aussetzen. Lagerung in direktem Sonnenlicht vermeiden.**
- d) **Akkupack nicht mechanischen Stößen aussetzen.**
- e) **Im Fall, dass Flüssigkeit aus dem Akku austritt, darf diese nicht in Kontakt mit der Haut oder den Augen kommen. Sollte dies dennoch geschehen, den betroffenen Bereich sofort mit viel Wasser spülen und einen Arzt aufsuchen.**
- f) **Beim Verschlucken einer Zelle oder eines Akkupacks muss sofort ein Arzt herangezogen werden.**
- g) **Akkupack sauber und trocken halten.**

- h) Sollten die Klemmen des Akkupacks schmutzig werden, diese mit einem sauberen, trockenen Tuch abwischen.
- i) Akkupackmuss vor Gebrauch aufgeladen werden. Immer diese Anweisungen beachten und den korrekten Ladevorgang ausführen.
- j) Akkupack bei Nichtverwendung nicht längere Zeit aufladen lassen.
- k) Nach längerer Lagerung des Gerätes ist es eventuell notwendig, die Zellen oder das Akkupack mehrere Male aufzuladen und zu entladen, um eine optimale Leistung zu erhalten.
- l) Akkupacks funktionieren bei normaler Zimmertemperatur (20 °C ± 5 °C) am besten.
- m) Beim Entsorgen von Akkupacks sollten Akkupacks mit verschiedenen elektrochemischen Systemen voneinander getrennt gehalten werden.
- n) Nur mit dem von Kress bezeichneten Ladegerät aufladen. Kein Ladegerät verwenden, das nicht ausdrücklich für den Gebrauch mit dem Gerät vorgesehen ist. Ein Ladegerät, das für eine bestimmte Art von Akkupackgeeignet ist, kann bei Verwendung mit einem anderen Akkupack eine Brandgefahr darstellen.
- o) Kein Akkupack verwenden, das nicht für den Gebrauch mit dem Gerät vorgesehen ist.
- p) Akkupacks von Kindern fernhalten.
- q) Die originalen Produktunterlagen zum späteren Nachschlagen aufbewahren.
- r) Den Akku bei Nichtverwendung aus dem Gerät nehmen.
- s) Ordnungsgemäß entsorgen.
- t) Vermischen Sie keine Zellen verschiedener Hersteller, Kapazitäten, Größen oder Typen innerhalb eines Geräts.
- u) Nehmen Sie das Akkupack nicht aus der Originalverpackung, bis es verwendet werden soll.
- v) Beachten Sie die Plus (+) und Minus (-) Markierungen auf dem Akku und stellen Sie die korrekte Anwendung sicher.

SYMBOLE

	Zur Reduzierung der Verletzungsgefahr bitte die Bedienungsanleitung durchlesen
	Tragen Sie einen Gehörschutz
	Tragen Sie eine Schutzbrille
	Tragen Sie eine Staubmaske

	WARNUNG!
	Li-Ion-Akku Dieses Produkt wurde mit einem Symbol 'getrennte Sammlung' für alle Akkupacks und Akkupack gekennzeichnet. Diese Abfälle werden dann recycelt oder demontiert, um die Umweltbelastung zu verringern. Akkupacks können schädlich für die Umwelt und die menschliche Gesundheit sein, da sie schädliche Substanzen enthalten.
	Nicht verbrennen
	Wenn die Akkus unsachgemäß behandelt wird, kann sie in den Wasserkreislauf gelangen und das Ökosystem schädigen. Entsorgen Sie verbrauchte Akkus nicht über den Hausmüll.
	Elektroprodukte dürfen nicht mit dem normalen Hausabfall entsorgt werden, sondern sollten nach Möglichkeit zu einer Recyclingstelle gebracht werden. Ihre zuständigen Behörden oder Ihr Fachhändler geben Ihnen hierzu gerne Auskunft.

KOMPONENTEN

1. TIEFENMESSER
2. STAUBKAPPE
3. WERKZEUGHALTERSCHLOSS
4. FUNKTIONSWAHLSCHALTER
5. EIN / AUS-SCHALTER
6. VORWÄRTS UND RÜCKWÄRTSSTEUERUNG
7. BATTERIEPACK *
8. ZUSATZHANDGRIFF
9. BATTERIEPACKS-FREIGABETASTE *

*Abgebildetes oder beschriebenes Zubehör gehört teilweise nicht zum Lieferumfang.

TECHNISCHE DATEN

Typ: **KUC60 KUC60.2 KUC60.4 KUC60.91**
(C60-mechanisches Design, der Vertreter des Hammers)

	KUC60 KUC60.2	KUC60.4	KUC60.91
Nennspannung	20V 		
Nenndrehzahl	0-1350/min		
Leerlaufschlagzahl	0-4700bpm		
Schlagkraft	2.0J		
Batteriekapazität	4.0Ah	/	
Ladezeit	45min	/	
Max. Bohrleistung in	Stahl	13mm	
	Holz	28mm	
	Mauerwerk	22mm	
Gewicht	2.8kg	3.1kg	2.1kg

ZUBEHÖRTEILE

	KUC60	KUC60.2 KUC60.4	KUC60.91
Zusatzhandgriff	1	1	1
Tiefenmesser	1	1	1
Akkupack (KAB21)	2	2	/
Lader(KAC21)	1	1	/

Wir empfehlen Ihnen, sämtliche Zubehörteile beim selben Fachhändler zu beziehen, bei dem Sie auch Ihr Elektrowerkzeug gekauft haben. Weitere Informationen finden Sie auf der Verpackung der Zubehörteile. Auch Ihr Fachhändler berät Sie gerne.

GERÄUSCHINFORMATION

Gewichteter Schalldruck	L_{PA} : 80.9dB(A)
Gewichtete Schalleistung	L_{WA} : 91.9dB(A)
K_{PA} & K_{WA}	3dB(A)

Ohrenschrützer anlegen.

VIBRATIONSinFORMATIONEN

Gesamtschwingungswert (dreiaxige Vektorsumme) nach EN 60745:

Hammer in Beton gebohrt	Schwingungsemissionswert $a_{h,HD} = 12.653 \text{ m/s}^2$
	Unsicherheit K K = 1.5 m/s ²
Meißel	Schwingungsemissionswert $a_{h,CHeq} = 10.568 \text{ m/s}^2$
	Unsicherheit K K = 1.5 m/s ²

Der angegebene Gesamtvibrationswert kann zum Vergleich eines Werkzeugs mit einem anderen und auch zur vorläufigen Expositionsbewertung verwendet werden.

 **WARNUNG:** Der Vibrationsemissionswert kann während des tatsächlichen Gebrauchs des Elektrowerkzeugs vom angegebenen Wert abweichen, je nachdem, wie das Werkzeug gemäß folgenden Beispielen und weiteren Verwendungsmöglichkeiten eingesetzt wird:

Die Verwendung des Werkzeugs und die Art, wie die Materialien geschnitten oder angebohrt werden. Der Pflege- und Wartungszustand des Werkzeugs. Die Verwendung des richtigen Zubehörs und dessen Schärfe und Zustand. Die Festigkeit der Handgriffe und die Benutzung von Antivibrationszubehör. Der bestimmungsgemäß eund diesen Anweisungen entsprechende Gebrauch.

Wird dieses Werkzeug nicht angemessen gehandhabt, kann es zum Auftreten des Hand-Arm-Vibrationssyndroms kommen.

 **WARNUNG:** Sie sollten die tatsächlichen Arbeitsabschnitte genau ermitteln, um so den Belastungsrad abzuschätzen. Auf diese Weise kann der Belastungsgrad während der gesamten Arbeitszeit möglicherweise wesentlich gemindert werden.

So minimieren Sie das Risiko, dem Sie bei Vibrationen ausgesetzt sind.

Verwenden Sie IMMER scharfe Meißel, Bohrer und Sägeblätter.

Pflegen Sie dieses Werkzeug den Anweisungen entsprechend und achten Sie stets auf eine gutes Einfetten (wo erforderlich).

Bei regelmäßiger Verwendung von Elektrowerkzeug sollten Sie in Antivibrationszubehör investieren.

Erstellen Sie einen Arbeitsplan, um die Verwendung von hochvibrierenden Werkzeugen auf mehrere Tage zu verteilen.

HINWEISE ZUM BETRIEB



HINWEIS: Lesen Sie das Handbuch vor Inbetriebnahme des Werkzeuges sorgfältig durch.

VERWENDUNGSZWECK

Die Maschine ist geeignet für Bohrhämmer und Meißel in Beton, Ziegeln. Es ist auch zum Bohren ohne Beeinträchtigung von Holz, Metall, Keramik und Kunststoff geeignet.

VOR DER INBETRIEBNAHME

A) LADEN DES BATTERIEPACKS

Das mitgelieferte Akkuladegerät entspricht dem im Gerät installierten Lithium-Ionen-Akku. Verwenden Sie keine anderen Ladegeräte.

Der Lithium-Ionen-Akku verhindert eine Tiefentladung. Wenn der Akku leer ist, schaltet sich die Maschine über die Schutzschaltung: Das Spannfutter dreht sich nicht mehr.

In einer warmen Umgebung oder nach starker Beanspruchung kann der Akku zu heiß werden, um aufgeladen zu werden. Warten Sie vor dem Laden, bis der batteriepacks abgekühlt.

Nachdem Sie den Akku zum ersten Mal aufgeladen und längere Zeit gelagert haben. Nach mehreren Lade- und Entladezyklen wird der Akku zu 100% aufgeladen.

B) ENTFERNEN ODER INSTALLIEREN DES BATTERIEPACKS (SIEHE ABB. A)

Drücken Sie die Akkuentriegelungstaste, um den Akku zu lösen und aus dem Werkzeug herauszuziehen. Schieben Sie es nach dem Laden wieder in das Werkzeug. Ein einfacher Druck und ein leichter Druck reichen.

BETRIEB

1. BOHRER IN SDB EINSETZEN UND ENTFERNEN

Achten Sie beim Werkzeugwechsel darauf, die Staubkappe nicht zu beschädigen.

— EINFÜGEN

Bohrer vor dem Einsetzen reinigen und ölen. Setzen Sie den staubfreien Bohrer verdreht in den Bohrerhalter ein, bis er einrastet.

Der Bohrer rastet von selbst ein. Überprüfen Sie die Verriegelung, indem Sie am Werkzeug ziehen.

— ENTFERNEN

Ziehen Sie die Verriegelungshülse des Messerkopfhalters zurück und ziehen Sie den Messerkopf heraus.



WARNUNG! Ihr neues Kress Bohrhammer-Bohrgerät erzeugt kraftvolle Kraft, um Ihre Arbeit schnell und effizient zu erledigen. Diese Kräfte können dazu führen, dass minderwertige SDS-Bits brechen und sich im Spannfutter verklemmen. Daher empfehlen wir, dass dieses Tool nur hochwertige SDS-Bits verwendet.

2. ZUSATZHANDGRIF (SIEHE ABB. B)

Schieben Sie den Griff auf den Hammer und drehen Sie ihn in die gewünschte Arbeitsposition. Drehen Sie zum Festklemmen des Zusatzhandgriffs den Handgriff

im Uhrzeigersinn. Drehen Sie den Griff gegen den Uhrzeigersinn, um den Zusatzgriff zu lösen.
Warnung: Verwenden Sie immer den Zusatzhandgriff.

3. EINSTELLBARE TIEFENANZEIGE (SIEHE ABB. B)

Drehen Sie den Griff gegen den Uhrzeigersinn, um den Tiefenmesser freizugeben. Schieben Sie den Tiefenmesser, bis der Abstand zwischen dem Ende des Tiefenmessers und dem Ende des Bohrers der Tiefe des Lochs / der Schraube entspricht, das bzw. die Sie herstellen. Dann klemmen Sie den Tiefenmesser, indem Sie den Griff im Uhrzeigersinn drehen.

4. EIN/AUS-SCHALTER (SIEHE ABB. C)

Drücken Sie den Ein / Ausschalter, um das Werkzeug zu starten, und lassen Sie ihn los, um es zu stoppen.

— EIN / AUS-SCHALTER MIT VARIABLER GESCHWINDIGKEITSREGELUNG

Drücken Sie den Ein / Ausschalter, um das Werkzeug zu starten, und lassen Sie ihn los, um es zu stoppen. Das Werkzeug verfügt über einen Schalter mit variabler Geschwindigkeit, der eine höhere Geschwindigkeit durch Erhöhen des Auslösedrucks oder eine niedrigere Geschwindigkeit durch Verringern des Auslösedrucks bereitstellt, wobei die Geschwindigkeit durch Ändern des auf den Schalter ausgeübten Drucks gesteuert wird.

5. SCHALTERVERRIEGELUNG (SIEHE ABBILDUNG C)

Der Schalterauslöser kann in der AUS-Position verriegelt werden. Dadurch wird die Möglichkeit einer versehentlichen Aktivierung bei Nichtgebrauch verringert. Stellen Sie den Drehrichtungsregler auf die mittlere Position, um den Schalter zu verriegeln.

6. VORWÄRTS UND RÜCKWÄRTSSTEUERUNG (SIEHE ABB. C)

Vorwärts drehen: Schieben Sie die Vorwärts und Rückwärtsdrehknöpfe zum Bohren auf "◀◀" links Rückwärtsdrehung: Schieben Sie die Vorwärts und Rückwärtsdrehknöpfe nach rechts "▷▷", um den Bohrer zu entfernen.



WARNUNG: Ändern Sie niemals die

Drehrichtung, während sich das Werkzeug dreht. Warten Sie, bis es zum Stillstand kommt.

7. FUNKTIONSMODUSWAHL (SIEHE ABB. D)

Verwenden Sie das Funktionswählrad, um den Betriebsbetrieb für jede Anwendung einzustellen. Um zwischen den Funktionen zu wechseln, drücken Sie die Entriegelungstaste und drehen Sie den Wahlschalter auf die gewünschte Betriebsart.

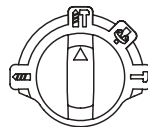

Beton, Mauerwerk Art des Bohrens und Schlagens gleichzeitig

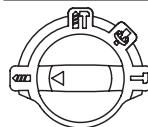

Bohrverfahren für Stahl, Holz und Kunststoff

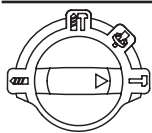

Muster oder Meißel

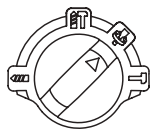

Modus zum Einstellen des Futterwinkels

Hinweis: Wählen Sie zuerst diesen Funktionsmodus und stellen Sie den Spannwinkel auf die gewünschte Richtung ein. Wählen Sie dann den Funktionsmodus " " zum Meißeln.



WARNUNG: Der Betriebsartenwahlschalter kann nur im Stillstand betätigt werden.

8. ÜBERLASTUNGSSCHUTZ

Bei Überlastung bleibt der Motor stehen.

Maschine sofort entlasten und abkühlen lassen.

Höchstgeschwindigkeit ohne Last 30 Sekunden

9. TEMPERATURABHÄNGIGER ÜBERLASTSCHUTZ

Elektrowerkzeuge werden bei bestimmungsgemäßer Verwendung nicht überlastet. Wenn die Last zu hoch ist oder die zulässige Batterietemperatur von 75 °C überschreitet, schaltet die elektronische Steuerung das Elektrowerkzeug aus, bis die Temperatur wieder den optimalen Temperaturbereich erreicht.

10. SCHUTZ GEGEN TIEFES ENTLADEN

Lithium-Ionen-Batterien verhindern eine Tiefentladung durch ein "Entladeschutzsystem". Wenn die Batterie leer ist, wird die Maschine durch die Schutzschaltung abgeschaltet: Das eingesetzte Werkzeug dreht sich nicht mehr.

ARBEITSTIPPS FÜR IHR WERKZEUG

Wenn Ihr Elektrowerkzeug überhitzt, stellen Sie die Geschwindigkeit auf Maximum und lassen Sie es 2-3 Minuten im Leerlauf, um den Motor abzukühlen. SDS-plus-Hartmetallbohrer sollten immer im Beton- und Mauerwerksbau eingesetzt werden.

Verwenden Sie zum Bohren von Löchern in Metall nur HSS-Bohrer in gutem Zustand. Verwenden Sie vor dem Bohren von Löchern mit großem Durchmesser nach Möglichkeit Führungslöcher.

PROBLEMLÖSUNG

1. GRÜNDE FÜR VERSCHIEDENE LADEZEITEN

Ihre Ladezeit kann aus vielen Gründen beeinträchtigt werden, die keine Produktfehler sind. Wenn der Akku nur teilweise entladen ist, kann er in weniger als einer Stunde aufgeladen werden. Wenn der Akku und die Umgebungstemperatur sehr niedrig sind, kann das Aufladen 1-1,5 Stunden dauern. Wenn der Akku sehr heiß ist, wird er nicht wieder aufgeladen, da der

interne Temperatursicherheitschalter das Laden des Akkus verhindert. Wenn der Akku sehr heiß ist, müssen Sie ihn aus dem Ladegerät nehmen und auf Umgebungstemperatur abkühlen, bevor Sie mit dem Laden beginnen können. Wenn der zweite Akku unmittelbar nach dem ersten Akku geladen wird, kann sich das Ladegerät überhitzen. Machen Sie zwischen den Ladevorgängen mindestens 15 Minuten Pause.

2. GRÜNDE FÜR VERSCHIEDENE ARBEITSZEITEN DES BATTERIEPACKS

Problem mit der Ladezeit: Wenn der Akku längere Zeit nicht verwendet wird, wird die Arbeitszeit des Akkus verkürzt. Nach mehreren Lade- und Entladevorgängen kann dieses Problem durch Laden und Betreiben der Bohrmaschine behoben werden. In schwereren Arbeitsumgebungen, z. B. beim Anbringen großer Schrauben in Hartholz, verbraucht der Akku mehr Energie als in einer leichteren Arbeitsumgebung. Laden Sie den Akku nicht unter 0° und über 30°, da dies die Leistung beeinträchtigt.

WARTUNG

Entfernen Sie den Akku aus dem Werkzeug, bevor Sie Einstellungen, Wartung oder Instandhaltung vornehmen.

Ihre Elektrowerkzeuge erfordern keine zusätzliche Schmierung oder Wartung. Das Elektrowerkzeug enthält keine vom Benutzer zu wartenden Teile. Verwenden Sie zum Reinigen von Elektrowerkzeugen niemals Wasser oder chemische Reinigungsmittel. Mit einem trockenen Tuch abwischen. Lagern Sie Ihr Elektrowerkzeug immer an einem trockenen Ort. Halten Sie die Lüftungsschlitze des Motors sauber. Halten Sie alle Arbeitskontrollen staubfrei. Manchmal können Funken in den Lüftungsschlitzen auftreten. Dies ist normal und beschädigt Ihr Elektrowerkzeug nicht.

UMWELTSCHUTZ



Elektroprodukte dürfen nicht mit dem normalen Haushaltsmüll entsorgt werden, sondern sollten nach Möglichkeit zu einer Recyclingstelle gebracht werden. Ihre zuständigen Behörden oder Ihr Fachhändler geben Ihnen hierzu gerne Auskunft.

KONFORMITÄTSERKLÄRUNG

Wir,
POSITEC Germany GmbH
Postfach 32 02 16, 50796 Cologne, Germany

Erklären Hiermit, Dass Unser Produkt
Beschreibung **Li-Ion Bürstenlos Bohrhammer**
Typ **KUC60 KUC60.2 KUC60.4 KUC60.91**
(C60-mechanisches Design, der Vertreter des
Hammers)
Funktionen **Hämmern verschiedener Materialien**

Den Bestimmungen der folgenden Richtlinien
entspricht:
2006/42/EC, 2011/65/EU&[EU]2015/863,
2014/30/EU

Werte nach
EN 55014-1, EN 55014-2, EN 60745-1,
EN 60745-2-6

Zur Kompilierung der technischen Datei ermächtigte
Person,

Name Marcel Filz
Anschrift POSITEC Germany GmbH
Postfach 32 02 16, 50796 Cologne, Germany



2022/06/06
Allen Ding
Stellvertretender Chefsingenieur,
Prüfung und Zertifizierung
Positec Technology (China) Co., Ltd
18, Dongwang Road, Suzhou Industrial
Park, Jiangsu 215123, P. R. China

TRADUCTION DES INSTRUCTIONS INITIALES AVERTISSEMENTS DE SÉCURITÉ GÉNÉRAUX POUR L'OUTIL



AVERTISSEMENT Lire tous les avertissements de sécurité et toutes les instructions. Ne pas suivre les avertissements et instructions peut donner lieu à un choc électrique, un incendie et/ou une blessure sérieuse.

Conserver tous les avertissements et toutes les instructions pour pouvoir s'y reporter ultérieurement.

Le terme «outil» dans les avertissements fait référence à votre outil électrique alimenté par le secteur (avec cordon d'alimentation) ou votre outil fonctionnant sur batterie (sans cordon d'alimentation).

1) Sécurité de la zone de travail

a) Conserver la zone de travail propre et bien éclairée. Les zones en désordre ou sombres sont propices aux accidents.

b) Ne pas faire fonctionner les outils électriques en atmosphère explosive, par exemple en présence de liquides inflammables, de gaz ou de poussières.

Les outils électriques produisent des étincelles qui peuvent enflammer les poussières ou les fumées.

c) Maintenir les enfants et les personnes présentes à l'écart pendant l'utilisation de l'outil. Les distractions peuvent vous faire perdre le contrôle de l'outil.

2) Sécurité électrique

a) Il faut que les fiches de l'outil électrique soient adaptées au socle. Ne jamais modifier la fiche de quelque façon que ce soit. Ne pas utiliser d'adaptateurs avec des outils à branchement de terre. Des fiches non modifiées et des socles adaptés réduiront le risque de choc électrique.

b) Éviter tout contact du corps avec des surfaces reliées à la terre telles que les tuyaux, les radiateurs, les cuisinières et les réfrigérateurs. Il existe un risque accru de choc électrique si votre corps est relié à la terre.

c) Ne pas exposer les outils à la pluie ou à des conditions humides. La pénétration d'eau à l'intérieur d'un outil augmentera le risque de choc électrique.

d) Ne pas maltraiter le cordon. Ne jamais utiliser le cordon pour porter, tirer ou débrancher l'outil. Maintenir le cordon à l'écart de la chaleur, du lubrifiant, des arêtes ou des parties en mouvement. Des cordons endommagés ou emmêlés augmentent le risque de choc électrique.

e) Lorsqu'on utilise un outil à l'extérieur, utiliser un prolongateur adapté à l'utilisation extérieure. L'utilisation d'un cordon adapté à l'utilisation extérieure réduit le risque de choc électrique.

f) Si l'usage d'un outil dans un emplacement

humide est inévitable, utiliser une alimentation protégée par un dispositif à courant différentiel résiduel (DDR). L'usage d'un DDR réduit le risque de choc électrique.

3) Sécurité des personnes

a) Restez vigilant, regardez ce que vous êtes en train de faire et faites preuve de bon sens dans votre utilisation de l'outil. Ne pas utiliser un outil lorsque vous êtes fatigué ou sous l'emprise de drogues, d'alcool ou de médicaments. Un moment d'inattention en cours d'utilisation d'un outil peut entraîner des blessures graves des personnes.

b) Utiliser un équipement de sécurité. Toujours porter une protection pour les yeux. Les équipements de sécurité tels que les masques contre les poussières, les chaussures de sécurité antidérapantes, les casques ou les protections acoustiques utilisés pour les conditions appropriées réduiront les blessures de personnes.

c) Éviter tout démarrage intempestif. S'assurer que l'interrupteur est en position arrêté avant de brancher l'outil au secteur et/ou au bloc de batteries, de le ramasser ou de le porter. Porter les outils en ayant le doigt sur l'interrupteur ou brancher des outils dont l'interrupteur est en position marche est source d'accidents.

d) Retirer toute clé de réglage avant de mettre l'outil en marche. Une clé laissée fixée sur une partie tournante de l'outil peut donner lieu à des blessures de personnes.

e) Ne pas se précipiter. Garder une position et un équilibre adaptés à tout moment. Cela permet un meilleur contrôle de l'outil dans des situations inattendues.

f) S'habiller de manière adaptée. Ne pas porter de vêtements amples ou de bijoux. Garder les cheveux, les vêtements et les gants à distance des parties en mouvement. Des vêtements amples, des bijoux ou les cheveux longs peuvent être pris dans des parties en mouvement.

g) Si des dispositifs sont fournis pour le raccordement d'équipements pour l'extraction et la récupération des poussières, s'assurer qu'ils sont connectés et correctement utilisés. Utiliser des collecteurs de poussière peut réduire les risques dus aux poussières.

4) Utilisation et entretien de l'outil

a) Ne pas forcer l'outil. Utiliser l'outil adapté à votre application. L'outil adapté réalisera mieux le travail et de manière plus sûre au régime pour lequel il a été construit.

b) Ne pas utiliser l'outil si l'interrupteur ne permet pas de passer de l'état de marche à arrêté et vice versa. Tout outil qui ne peut pas être commandé par l'interrupteur est dangereux et il faut le réparer.

c) Débrancher la fiche de la source d'alimentation en courant et/ou le bloc de batteries de l'outil avant tout réglage, changement d'accessoires ou avant de ranger l'outil. De telles mesures de sécurité préventives réduisent le risque de démarrage

accidentel de l'outil.

- d) **Conserver les outils à l'arrêt hors de la portée des enfants et ne pas permettre à des personnes ne connaissant pas l'outil ou les présentes instructions de le faire fonctionner.** *Les outils sont dangereux entre les mains d'utilisateurs novices.*
 - e) **Observer la maintenance de l'outil. Vérifier qu'il n'y a pas de mauvais alignement ou de blocage des parties mobiles, des pièces cassées ou toute autre condition pouvant affecter le fonctionnement de l'outil. En cas de dommages, faire réparer l'outil avant de l'utiliser.** *De nombreux accidents sont dus à des outils mal entretenus.*
 - f) **Garder affûtés et propres les outils permettant de couper.** *Des outils destinés à couper correctement entretenus avec des pièces coupantes tranchantes sont moins susceptibles de bloquer et sont plus faciles à contrôler.*
 - g) **Utiliser l'outil, les accessoires et les lames etc., conformément à ces instructions, en tenant compte des conditions de travail et du travail à réaliser.** *L'utilisation de l'outil pour des opérations différentes de celles prévues pourrait donner lieu à des situations dangereuses.*
- 5) **Utilisation des outils fonctionnant sur batteries et précautions d'emploi**
- a) **Ne recharger qu'avec le chargeur spécifié par le fabricant.** *Un chargeur qui est adapté à un type de bloc de batteries peut créer un risque de feu lorsqu'il est utilisé avec un autre type de bloc de batteries.*
 - b) **N'utiliser les outils qu'avec des blocs de batteries spécifiquement désignés. L'utilisation de tout autre bloc de batteries peut créer un risque de blessure et de feu.**
 - c) **Lorsqu'un bloc de batteries n'est pas utilisé, le maintenir à l'écart de tout autre objet métallique, par exemple trombones, pièces de monnaie, clés, clous, vis ou autres objets de petite taille qui peuvent donner lieu à une connexion d'une borne à une autre.** *Le court-circuitage des bornes d'une batterie entre elles peut causer des brûlures ou un feu.*
 - d) **Dans de mauvaises conditions, du liquide peut être éjecté de la batterie; éviter tout contact. En cas de contact accidentel, nettoyer à l'eau.** *Si le liquide entre en contact avec les yeux, rechercher en plus une aide médicale. Le liquide éjecté des batteries peut causer des irritations ou des brûlures.*
- 6) **Maintenance et entretien**
- a) **Faire entretenir l'outil par un réparateur qualifié utilisant uniquement des pièces de rechange identiques.** *Cela assurera le maintien de la sécurité de l'outil.*





AVERTISSEMENTS DE SÉCURITÉ POUR LES MARTEAUX

1. **Porter une protection pour les oreilles.** *L'exposition au bruit peut causer une perte d'audition.*
2. **Utiliser la(les) poignée(s) auxiliaire(s) fournie(s) avec l'outil.** *Toute perte de contrôle peut provoquer des blessures.*
3. **Tenir l'outil par ses surfaces antidérapantes et isolées si l'outil de coupe risque d'entrer en contact avec des câbles cachés.** *L'entrée en contact avec un câble sous tension rendra les parties en métal de l'outil également sous tension et l'utilisateur pourrait recevoir une décharge électrique.*

MISES EN GARDE CONCERNANT LA BATTERIE

- a) **La batterie et les piles secondaires ne doivent pas être ouvertes, démontées ou broyées.**
- b) **La batterie ne doit pas être court-circuitée. Évitez de mettre la batterie en vrac dans une boîte ou dans un tiroir où elles risqueraient de se court-circuiter entre elles ou au contact d'autres objets métalliques.** *Après usage, évitez tout contact de la batterie avec d'autres objets métalliques de petite taille (trombones, pièces, clés, clous, vis etc.) susceptibles de court-circuiter les pôles. Un court-circuit entre les pôles de la batterie peut être à l'origine de brûlures ou d'un incendie.*
- c) **La batterie ne doit pas être exposée au feu et à la chaleur. Évitez de la ranger à la lumière du soleil.**
- d) **La batterie et les piles ne doivent pas être soumises à des chocs mécaniques.**
- e) **En cas de fuite des piles, évitez tout contact du liquide avec la peau et les yeux. En cas de contact, rincez abondamment la surface touchée avec de l'eau et appelez les urgences.**
- f) **En cas d'ingestion d'une pile ou d'une batterie, appelez immédiatement les urgences.**
- g) **La batterie et les piles doivent rester propres et sèches.**
- h) **Si la batterie ou les piles se salissent, essayez-les avec un chiffon propre et sec.**
- i) **La batterie et les piles doivent être chargées avant usage. Utilisez toujours le chargeur adéquat, et respectez les instructions du fabricant ou le mode d'emploi de l'appareil concernant la procédure de recharge.**
- j) **Évitez de laisser une batterie se charger pendant trop longtemps lorsqu'elle n'est pas utilisée.**
- k) **Après de longues périodes d'inutilisation, il peut être nécessaire de charger et**

- décharger la batterie et les piles à plusieurs reprises avant que celles-ci ne retrouvent leur capacité maximale.
- l) **La batterie et les piles fonctionnent au mieux de leur capacité dans une température ambiante normale, comprise entre +15°C et +25°C environ.**
- m) **Les batteries fonctionnant avec des systèmes électrochimiques différents doivent être mis au rebut séparément.**
- n) **N'utilisez pas d'autre chargeur que celui spécifié par Kress. N'utilisez pas d'autre chargeur que celui spécifiquement fourni avec l'appareil.** Un chargeur destiné à un type de batterie donné peut être à l'origine d'un incendie s'il est utilisé avec une autre batterie.
- o) **N'utilisez en aucun cas une batterie autre que celle prévue pour cet appareil.**
- p) **La batterie doit être tenue hors de portée des enfants.**
- q) **Gardez la documentation d'origine du produit afin de pouvoir vous y référer ultérieurement.**
- r) **Enlevez la batterie de l'appareil lorsque vous ne l'utilisez pas.**
- s) **Respectez les procédures de mise au rebut.**
- t) **Ne pas mélanger des piles de fabrication, capacité, taille ou type différents dans un appareil.**
- u) **Ne pas retirer les batteries de leur emballage d'origine avant leur utilisation.**
- v) **Noter les signes plus (+) et moins (-) sur la batterie et respecter la bonne utilisation.**

	<p>La batterie Li-Ion. Ce produit a été identifié par un symbole «Collection séparée» pour toutes les batteries et pour toutes les paquets de batterie. Il sera ensuite recyclé ou démantelé afin de réduire l'impact sur l'environnement. Les paquets de batterie peuvent être dangereux pour l'environnement et la santé humaine car elles contiennent des substances dangereuses.</p>
	<p>Ne pas brûler</p>
	<p>Les piles peuvent entrer dans le cycle de l'eau si elles sont éliminées de manière inappropriée, ce qui peut être dangereux pour l'écosystème. Ne jetez pas les piles utilisées avec les déchets ménagers non triés.</p>
	<p>Les déchets d'équipements électriques et électroniques ne doivent pas être déposés avec les ordures ménagères. Ils doivent être collectés pour être recyclés dans des centres spécialisés. Consultez les autorités locales ou votre revendeur pour obtenir des renseignements sur l'organisation de la collecte.</p>

SYMBOLES

	<p>Pour réduire le risque de blessure, l'utilisateur doit lire le mode d'emploi.</p>
	<p>Porter une protection pour les oreilles</p>
	<p>Porter une protection pour les yeux</p>
	<p>Porter un masque contre la poussière</p>
	<p>Avertissement</p>

LISTE DES COMPOSANTS

1.	JAUGE DE PROFONDEUR
2.	CAPUCHON DE PROTECTION CONTRE LA POUSSIÈRE
3.	MANCHON DE VERROUILLAGE DU PORTE-OUTIL
4.	COMMUTATEUR DE SÉLECTION DU MODE DE FONCTION
5.	BOUTON ON / OFF
6.	CONTRÔLE DE ROTATION AVANT ET ARRIÈRE
7.	BATTERIE*
8.	POIGNÉE AUXILIAIRE
9.	BOUTON DE LIBÉRATION DE LA BATTERIE *

*Les accessoires reproduits ou décrits ne sont pas tous compris avec le modèle standard livré

CARACTÉRISTIQUES TECHNIQUES

Modèle **KUC60 KUC60.2 KUC60.4 KUC60.91** (C60 désignations de machines, représentatives du marteau)

	KUC60 KUC60.2	KUC60.4	KUC60.91
Tension Nominale	20V 		
Vitesse à vide	0-1350/min		
Cadence de frappe nominale	0-4700bpm		
Energie d'impact	2.0J		
Capacité de la batterie	4.0Ah	/	
Temps de charge	45min	/	
Capacité max de perçage	acier	13mm	
	bois	28mm	
	Maçonnerie	22mm	
Masse de la machine	2.8kg	3.1kg	2.1kg

ACCESSOIRES

	KUC60	KUC60.2 KUC60.4	KUC60.91
Poignée auxiliaire	1	1	1
Jauge de profondeur	1	1	1
Pack batterie(KAB21)	2	2	/
Chargeur(KAC21)	1	1	/

Nous recommandons d'acheter tous les accessoires dans le magasin d'acquisition de l'outil. Pour plus d'informations, se référer à l'emballage des accessoires. Le personnel du magasin est également là pour vous conseiller.

INFORMATIONS SUR LE BRUIT

Une pression acoustique pondérée	L_{PA} : 80.9dB(A)
Une puissance sonore pondérée	L_{WA} : 91.9dB(A)
K_{PA} & K_{WA}	3dB(A)

Portez une protection auditive.

INFORMATIONS SUR LES VIBRATIONS

Valeurs totales de vibration (somme vectorielle triax) déterminées conformément à EN 60745:

Forage au marteau dans le béton	Valeur d'émission vibratoire $a_{h,HD} = 12.653 \text{ m/s}^2$
	Incertitude K K = 1.5 m/s^2
Ciselure	Valeur d'émission vibratoire $a_{h,CHeq} = 10.568 \text{ m/s}^2$
	Incertitude K K = 1.5 m/s^2

La valeur totale de vibration déclarée peut être utilisée pour comparer un outil à un autre, et peut également être utilisé dans une évaluation préliminaire de l'exposition.

 **AVERTISSEMENT:** La valeur d'émission de vibrations pendant l'utilisation réelle de l'outil électrique peut différer de la valeur déclarée selon la manière dont l'outil est utilisé, selon les exemples suivants et d'autres variations sur la manière dont l'outil est utilisé:

Comment l'outil est utilisé et quels matériaux sont coupés ou percés.

L'outil est en bon état et bien entretenu.

L'utilisation du bon accessoire pour l'outil et l'assurance qu'il est affûté et en bon état.

La bonne tenue des poignées et, le cas échéant, les accessoires anti-vibrations utilisés.

L'outil est utilisé comme prévu dans sa conception et dans le présent mode d'emploi.

CET OUTIL PEUT CAUSER UN SYNDROME DES VIBRATIONS MAIN-BRAS S'IL N'EST PAS CORRECTEMENT GÉRÉ.

 **AVERTISSEMENT:** Pour être précise, une évaluation du niveau d'exposition en conditions réelles d'utilisation doit également tenir compte de toutes les parties du cycle d'utilisation telles que les moments où l'outil est éteint, et ceux où il fonctionne au ralenti mais ne réalise pas réellement de tâche. Ceci peut réduire de manière significative le niveau d'exposition et la durée d'utilisation totale. Afin de minimiser le risque d'exposition aux vibrations : Utilisez TOUJOURS des burins, des forets et des lames affûtées.

Entretenez cet outil de manière conforme au mode d'emploi et maintenez-le lubrifié (le cas échéant).

Si l'outil doit être utilisé régulièrement, investissez dans des accessoires anti-vibrations.

Planifiez votre travail pour étaler l'utilisation des outils à forte vibration sur plusieurs jours.

MODE D'EMPLOI



NOTE: Avant d'utiliser l'outil, lisez attentivement le manuel d'utilisation.

UTILISATION PRÉVUE

La machine est destinée au perçage et au burinage au marteau dans le béton, la brique. Il convient également au perçage sans impact dans le bois, le métal, la céramique et le plastique.

AVANT LA MISE EN SERVICE

A) CHARGEMENT DE LA BATTERIE

Le chargeur de batterie fourni est adapté à la batterie Li-ion installée dans la machine. N'utilisez pas d'autre chargeur de batterie.

La batterie Li-ion est protégée contre les décharges profondes. Lorsque la batterie est vide, la machine est arrêtée par un circuit de protection: Le mandrin ne tourne plus.

Dans un environnement chaud ou après une utilisation intensive, la batterie peut devenir trop chaude pour permettre la charge. Attendez que la batterie refroidisse avant de la recharger.

Lorsque la batterie est chargée pour la première fois et après un stockage prolongé. La batterie atteint une charge de 100% après plusieurs cycles de charge et de décharge.

B) POUR RETIRER OU INSTALLER LA BATTERIE (VOIR FIG.A)

Appuyez sur le bouton de libération de la batterie pour libérer et faire glisser la batterie hors de votre outil. Après la recharge, faites-le glisser dans votre outil. Une simple poussée et une légère pression suffiront.

OPÉRATION

1. INSERTION ET RETRAIT DE FORET DANS LA FDS

Veillez à ce que le capuchon de protection contre la poussière ne soit pas endommagé lors du changement d'outils.

— INSERTION

Nettoyez et huilez légèrement le foret avant de l'insérer. Insérez le foret sans poussière dans le porte-foret avec un mouvement de torsion jusqu'à ce qu'il se verrouille.

L'embout se verrouille. Vérifiez le verrouillage en tirant sur l'outil.

— RETRAIT

Rentrez le manchon de verrouillage du porte-embout et retirez l'embout.



AVERTISSEMENT ! Votre nouvelle perceuse à percussion rotative Kress génère des forces puissantes pour effectuer votre travail rapidement et efficacement. Ces forces peuvent provoquer la rupture et le blocage des embouts SDS de qualité inférieure dans le mandrin.

Nous recommandons donc que seuls des embouts SDS de haute qualité soient utilisés avec cet outil.

2. POIGNÉE AUXILIAIRE (VOIR FIG.B)

Faites glisser la poignée sur le marteau et tournez-la jusqu'à la position de travail souhaitée. Pour serrer la poignée auxiliaire, tournez la poignée dans le sens des aiguilles d'une montre. Pour desserrer la poignée auxiliaire, tournez-la dans le sens contraire des aiguilles d'une montre.



AVERTISSEMENT : Utilisez toujours la poignée auxiliaire.

3. JAUGE DE PROFONDEUR AJUSTABLE (VOIR FIG.B)

Desserrez la jauge de profondeur en tournant la poignée dans le sens contraire des aiguilles d'une montre. Faites glisser la jauge de profondeur jusqu'à ce que la distance entre son extrémité et celle du foret soit égale à la profondeur du trou / de la vis que vous souhaitez faire. Serrez ensuite la jauge de profondeur en tournant la poignée dans le sens des aiguilles d'une montre.

4. INTERRUPTEUR MARCHÉ / ARRÊT (VOIR FIG.C)

Appuyez sur l'interrupteur marche / arrêt pour démarrer et relâchez-le pour arrêter votre outil.

— INTERRUPTEUR MARCHÉ / ARRÊT AVEC COMMANDE DE VITESSE VARIABLE

Appuyez sur l'interrupteur marche / arrêt pour démarrer et relâchez-le pour arrêter votre outil. Cet outil a un interrupteur à vitesse variable qui offre des vitesses plus élevées avec une pression de déclenchement accrue ou des vitesses plus faibles avec une pression de déclenchement réduite - la vitesse est contrôlée en faisant varier la pression appliquée à l'interrupteur.

5. VERROUILLAGE DE L'INTERRUPTEUR (VOIR FIG.C)

La gâchette peut être verrouillée en position OFF. Cela aide à réduire la possibilité de démarrage accidentel lorsqu'il n'est pas utilisé. Pour verrouiller la gâchette, placez la direction de la commande de rotation en position centrale.

6. CONTRÔLE DE LA ROTATION VERS AVANT ET INVERSE (VOIR FIG.C)

Rotation vers l'avant: Poussez la commande de rotation avant et arrière vers la gauche « << », pour le perçage

Rotation inverse: Poussez la commande de rotation avant et arrière vers la droite « >> », pour retirer les forets.





AVERTISSEMENT : Ne changez jamais le sens de rotation lorsque l'outil tourne, attendez qu'il soit arrêté.

7. SÉLECTION DU MODE DE FONCTION (VOIR FIG.D)

Le fonctionnement de la boîte de vitesses pour chaque application est réglé avec le sélecteur de fonction. Pour passer d'une fonction à l'autre, appuyez sur le bouton de déverrouillage (a) et tournez

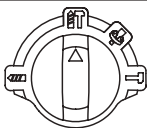
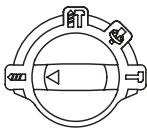
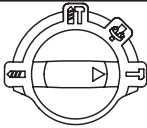
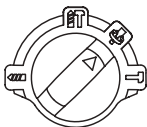
le sélecteur sur le mode de fonctionnement souhaité.

	Mode pour le forage et l'impact simultané du béton, Maçonnerie
	Mode ou perçage dans l'acier, le bois et les plastiques
	Mode pour burinage
	Mode pour ajuster l'angle de mandrin de burinage Remarque: Sélectionnez d'abord ce mode de fonction, ajustez l'angle du mandrin dans la direction souhaitée. Sélectionnez ensuite le mode de fonction sur «  », effectuez le travail de burinage.

 **AVERTISSEMENT : Le sélecteur de mode de fonctionnement ne peut être actionné qu'à l'arrêt de la machine.**

8. PROTECTION DE SURCHARGE

En cas de surcharge, le moteur s'arrête. Relâchez immédiatement la charge de la machine et laissez refroidir pendant environ 30 secondes à la vitesse à vide la plus élevée.

9. PROTECTION CONTRE LES SURCHARGES DÉPENDANT DE LA TEMPÉRATURE

Lorsqu'il est utilisé comme prévu, l'outil électrique ne peut pas être soumis à une surcharge. Lorsque la charge est trop élevée ou que la température admissible de la batterie de 75 °C est dépassée, la commande électronique arrête l'outil électrique jusqu'à ce que la température soit à nouveau dans la plage de température optimale.

10. PROTECTION CONTRE LES DÉCHARGES PROFONDES

La batterie Li-ion est protégée contre les décharges profondes par le «système de protection contre la décharge». Lorsque la batterie est complètement déchargée, la machine est arrêtée par un circuit de protection: L'outil inséré ne tourne plus.

CONSEILS DE TRAVAIL POUR VOTRE OUTIL

Si votre outil électrique surchauffe, réglez la vitesse au maximum et ne faites fonctionner aucune charge pendant 2-3 minutes pour refroidir le moteur. Les forets en carbure de tungstène SDS-plus doivent toujours être utilisés pour le béton et la maçonnerie.

Lors du perçage dans le métal, utilisez uniquement des forets HSS en bon état. Dans la mesure du possible, utilisez un trou pilote avant de percer un trou de grand diamètre.

SOLUTION DU PROBLÈME

1. MOTIFS DES DIFFÉRENTS TEMPS DE CHARGE

Votre temps de charge peut être affecté par de nombreuses raisons qui ne sont pas des défauts de votre produit. Si la batterie n'est déchargée que partiellement, elle peut être rechargée en moins d'une heure. Si la batterie et la température ambiante sont très froides, la recharge peut prendre 1 à 1,5 heure. Si la batterie est très chaude, elle ne se rechargera pas car la coupure de sécurité de la température interne l'empêchera. Si la batterie est très chaude, vous devez retirer votre batterie du chargeur et laisser votre batterie refroidir d'abord à température ambiante, puis la recharge peut être lancée. Si vous chargez une deuxième batterie immédiatement après la première, le chargeur peut surchauffer. Laissez toujours au moins 15 minutes de repos entre la charge de la batterie.

2. RAISONS DE DIFFÉRENTES DURÉES DE TRAVAIL DE LA BATTERIES

Les problèmes de temps de charge, le fait de ne pas avoir utilisé de batterie pendant une période prolongée réduira le temps de travail de la batterie. Cela peut être corrigé après plusieurs opérations de charge et de décharge en chargeant et en travaillant avec votre perceuse. les conditions de travail lourde telle que les grosse vis sur le bois dur sera utilisé l'énergie de la batterie plus rapide que sous les conditions plus légères Ne rechargez pas votre batterie en dessous de 0°C et au-dessus de 30°C car cela affecterait les performances.

MAINTENANCE

Retirez la batterie de l'outil avant d'effectuer tout réglage, entretien ou maintenance.

Votre outil électrique ne nécessite aucune lubrification ou maintenance supplémentaire. Votre outil électrique ne contient aucune pièce réparable par l'utilisateur. N'utilisez jamais d'eau ou de produits chimiques pour nettoyer votre outil électrique. Essuyer avec un chiffon sec. Rangez toujours votre outil électrique dans un endroit sec. Les fentes de ventilation du moteur doivent être propres. Éviter les poussières sur toutes les commandes de travail. Parfois, vous pouvez voir des étincelles à travers les fentes de ventilation. Ceci est normal et n'endommagera pas votre outil électrique.

PROTECTION DE L'ENVIRONNEMENT



Les déchets d'équipements électriques et électroniques ne doivent pas être déposés avec les ordures ménagères. Ils sont collectés pour être recyclés dans des centres spécialisés. Consultez les autorités locales ou votre revendeur pour obtenir des renseignements sur l'organisation de la collecte.

DÉCLARATION DE CONFORMITÉ

Nous,
POSITEC Germany GmbH
Postfach 32 02 16, 50796 Cologne, Germany

Déclarons que ce produit,
Description **Marteau rotatif sans brosse au lithium-ion**
Modèle **KUC60 KUC60.2 KUC60.4 KUC60.91**
(C60-désignation des machines, représentatif du marteau)
Fonctions **Martelage de divers matériaux**

Conforme aux directives suivantes:
2006/42/EC, 2011/65/EU&(EU)2015/863,
2014/30/EU

Normes conformes à
EN 55014-1, EN 55014-2, EN 60745-1,
EN 60745-2-6

La personne autorisée à constituer le dossier technique,
Nom Marcel Filz
Adresse POSITEC Germany GmbH
Postfach 32 02 16, 50796 Cologne, Germany



2022/06/06
Allen Ding
Allen Ding
Ingénieur en chef adjoint, Essais & Certification
Positec Technology (China) Co., Ltd
18, Dongwang Road, Suzhou Industrial
Park, Jiangsu 215123, P. R. China

TRADUZIONE DELLE ISTRUZIONI ORIGINALI AVVISI GENERALI PER LA SICUREZZA DEGLI UTENSILI A MOTORE

⚠ ATTENZIONE! È assolutamente necessario leggere attentamente tutte le istruzioni.

Eventuali errori nell'adempimento delle istruzioni qui di seguito riportate potranno causare scosse elettriche, incendi e/o lesioni gravi.

Conservare tutti gli avvisi e le istruzioni per poterle consultare quando necessario.

Il termine qui di seguito utilizzato «utensile elettrico» si riferisce ad utensili elettrici alimentati dalla rete (con linea di allacciamento), nonché ad utensili elettrici alimentati a pile (senza linea di allacciamento).

1) Posto di lavoro

- a) **Mantenere pulito ed ordinato il posto di lavoro.** Il disordine e le zone di lavoro non illuminate possono essere fonte di incidenti.
- b) **Evitare d'impiegare l'utensile in ambienti soggetti al rischio di esplosioni nei quali si trovino liquidi, gas o polveri infiammabili.** Gli utensili elettrici producono scintille che possono far infiammare la polvere o i gas.
- c) **Mantenere lontani i bambini ed alter persone durante l'impiego dell'utensile elettrico.** Eventuali distrazioni potranno comportare la perdita del controllo sull'utensile.

2) Sicurezza elettrica

- a) **La spina per la presa di corrente dovrà essere adatta alla presa. Evitare assolutamente di apportare modifiche alla spina. Non impiegare spine adattatrici assieme ad utensili con collegamento a terra.** Le spine non modificate e le prese adatte allo scopo riducono il rischio di scosse elettriche.
- b) **Evitare il contatto fisico con superfici collegate a terra, come tubi, riscaldamenti, cucineelettriche e frigoriferi.** Sussiste un maggior rischio di scosse elettriche nel momento in cui il corpo è messo a massa.
- c) **Custodire l'utensile al riparo dalla pioggia o dall'umidità.** L'eventuale infiltrazione di acqua in un utensile elettrico va ad aumentare il rischio d'insorgenza di scosse elettriche.
- d) **Non usare il cavo per scopi diversi da quelli previsti al fine di trasportare o appendere l'apparecchio, oppure di togliere la spina dalla presa di corrente. Mantenere l'utensile al riparo da fonti di calore, dall'olio, dagli spigolo da parti di strumenti in movimento.** I cavi danneggiati o aggrovigliati aumentano il rischio d'insorgenza di scosse elettriche.
- e) **Qualora si voglia usare l'utensile all'aperto, impiegare solo ed esclusivamente cavi di prolunga omologati per l'impiego all'esterno.** L'uso di un cavo di prolunga omologato per l'impiego all'esterno riduce il rischio d'insorgenza di scosse elettriche.

- f) **Se si deve utilizzare l'utensile a motore in un luogo umido, utilizzare una fonte di alimentazione con protezione a corrente residua.** L'uso di un dispositivo a corrente residua riduce il rischio di folgorazioni elettriche.

3) Sicurezza delle persone

- a) **È importante concentrarsi su ciò che si sta facendo e a maneggiare con giudizio l'utensile elettrico durante le operazioni di lavoro.** Non utilizzare l'utensile in caso di stanchezza o sotto l'effetto di droghe, bevande alcoliche e medicinali. Un attimo di distrazione durante l'uso dell'utensile potrà causare lesioni gravi.
 - b) **Indossare sempre equipaggiamento protettivo individuale, nonché guanti protettivi.** Se si avrà cura d'indossare equipaggiamento protettivo individuale come la maschera antipolvere, la calzatura antidrucciolevole di sicurezza, il casco protettivo o la protezione dell'udito, a seconda dell'impiego previsto per l'utensile elettrico, si potrà ridurre il rischio di ferite.
 - c) **Evitare avviamenti involontari. Controllare che l'interruttore sia nella posizione off prima di effettuare il collegamento a una sorgente di alimentazione/batteria, e prima di sollevare o trasportare l'utensile.** Il fatto di tenere il dito sopra all'interruttore o di collegare l'utensile acceso all'alimentazione di corrente potrà essere causa di incidenti.
 - d) **Togliere gli attrezzi di regolazione o la chiave inglese prima di accendere l'utensile.** Un utensile o una chiave inglese che si trovino in una parte di strumento in rotazione potranno causare lesioni.
 - e) **È importante non sopravvalutarsi. Avere curadi mettersi in posizione sicura e di mantenere l'equilibrio.** In tale maniera sarà possibile controllare meglio l'apparecchio in situazioni inaspettate.
 - f) **Indossare vestiti adeguati. Evitare di indossare vestiti lenti o gioielli. Tenere i capelli, i vestiti ed i guanti lontani da pezzi in movimento.** Vestiti lenti, gioielli o capelli lunghi potranno impigliarsi in pezzi in movimento.
 - g) **Se sussiste la possibilità di montare dispositivi di aspirazione o di captazione della polvere, assicurarsi che gli stessi siano stati installati correttamente e vengano utilizzati senza errori.** L'impiego dei suddetti dispositivi diminuisce il pericolo rappresentato dalla polvere.
- ## 4) Maneggio ed impiego accurato di utensili elettrici
- a) **Non sovraccaricare l'utensile. Impiegare l'utensile elettrico adatto per sbrigare il lavoro.** Utilizzando l'utensile elettrico adatto si potrà lavorare meglio e con maggior sicurezza nell'ambito della gamma di potenza indicata.
 - b) **Non utilizzare utensili elettrici con interruttori difettosi. Un utensile elettrico che non si può più accendere o spegnere è pericoloso e dovrà essere riparato.**

- c) **Scollegare la spina dalla sorgente di alimentazione e/o la batteria dall'utensile prima di effettuare regolazione, cambiare accessori, o riporre gli utensili a motore.** Tale precauzione eviterà che l'apparecchio possa essere messo in funzione inavvertitamente.
- d) **Custodire gli utensili elettrici non utilizzati al di fuori della portata dei bambini. Non fare usare l'apparecchio a persone che non sono abituate ad usarlo o che non abbiano letto le presenti istruzioni.** Gli utensili elettrici sono pericolosi se utilizzati da persone inesperte.
- e) **Effettuare accuratamente la manutenzione dell'apparecchio. Verificare che le parti mobili dello strumento funzionino perfettamente e non s'incepiscono, che non ci siano pezzi rotti o danneggiati al punto tale da limitare la funzione dell'apparecchio stesso.** Far riparare le parti danneggiate prima d'impiegare l'apparecchio. Numerosi incidenti vengono causati da utensili elettrici la cui manutenzione è stata effettuata poco accuratamente.
- f) **Mantenere affilati e puliti gli utensili da taglio.** Gli utensili da taglio curati con particolare attenzione e con taglienti affilati s'incepiscono meno frequentemente e sono più facili da condurre.
- g) **Utilizzare utensili elettrici, accessori, attrezzi, ecc. in conformità con le presenti istruzioni e secondo quanto previsto per questo tipo specifico di apparecchio. Osservare le condizioni di lavoro ed il lavoro da eseguirsi durante l'impiego.** L'impiego di utensili elettrici per usi diversi da quelli consentiti potrà dar luogo a situazioni di pericolo.

- 5) **Maneggio ed impiego accurato di accumulatori**
 - a) **Caricare l'accumulatore solo ed esclusivamente nei dispositivi di carica consigliati dal produttore.** Per un dispositivo di carica previsto per un determinato tipo di accumulatore, sussiste pericolo di incendio, se utilizzato con un accumulatore di tipo diverso.
 - b) **Utilizzare negli utensili elettrici solo ed esclusivamente gli accumulatori previsti allo scopo.** L'uso di accumulatori di tipo diverso potrà dare insorgenza a lesioni e comportare il rischio d'incendi.
 - c) **Tenere l'accumulatore non utilizzato lontano da graffette, monete, chiavi, chiodi, viti o da altri oggetti in metallo di piccole dimensioni che potrebbero causare un ponte tra i contatti.** Un eventuale corto circuito tra i contatti dell'accumulatore potrà dare origine a bruciature o ad incendi.
 - d) **In caso di impiego sbagliato, potranno insorgere fuoriuscite di liquido dall'accumulatore. Evitarne il contatto. In caso di contatto casuale, sciacquare con acqua. Qualora il liquido dovesse entrare in contatto con gli occhi, chiedere immediato consiglio al medico.** Il liquido fuoriuscito dall'accumulatore potrà causare irritazioni cutanee o bruciature.

- 6) **Assistenza**
 - a) **Fare riparare l'apparecchio solo ed esclusivamente da personale specializzato e solo impiegando pezzi di ricambio originali.** In tale maniera potrà essere salvaguardata la sicurezza dell'apparecchio.

INDICAZIONI DI SICUREZZA PER MARTELLI









1. **Indossare protezione per le orecchie.** L'esposizione al rumore può provocare la perdita dell'udito.
2. **Utilizzare le impugnature supplementari fornite insieme all'elettrostrumento.** La perdita di controllo sull'elettrostrumento può comportare il pericolo di incidenti.
3. **Afferrare lo strumento per le apposite maniglie quando si eseguono operazioni durante le quali l'attrezzo potrebbe entrare in contatto con cavi nascosti.** Il contatto con cavi elettrici in tensione espone l'operatore al rischio di scosse elettriche.

ISTRUZIONI PER LA SICUREZZA DEL PACCO BATTERIA

- a) **Non smontare, aprire o strappare le cellule secondarie o il pacco batteria.**
- b) **Non cortocircuitare un pacco batteria. Non conservare un pacco batteria disordinatamente in una scatola o un cassetto in cui potrebbero cortocircuitarsi tra essi o essere cortocircuitati da altri oggetti metallici.** Quando il pacco batteria non è in uso, tenerlo lontano da altri oggetti metallici come graffette, monete, chiavi, chiodi, viti e altri piccoli oggetti metallici, potrebbe avverarsi un collegamento tra i due terminali. Collegare i terminali della batteria potrebbe causare incendi o ustioni.
- c) **Non esporre il pacco batteria a calore o fuoco. Evitare di conservarli alla luce diretta del sole.**
- d) **Non sottoporre il pacco batteria a scosse meccaniche.**
- e) **In caso di perdite da una cellula, evitare che il liquido entri in contatto con la pelle o gli occhi. In caso di contatto, lavare l'area interessata con abbondante acqua e consultare un medico.**
- f) **Se si ingerisce una cellula o un pacco batteria, consultare immediatamente un medico.**
- g) **Tenere le cellule e il pacco batteria puliti e asciutti.**
- h) **Pulire i terminali delle cellule e del pacco batteria con un panno pulito e asciutto nel caso in cui si sporchino.**
- i) **Il pacco batteria deve essere caricato**

- prima dell'uso. Utilizzare sempre il caricatore corretto e consultare le istruzioni.
- j) **Non lasciare un pacco batteria in carica se non in uso.**
 - k) **Dopo lunghi periodi di conservazione, potrebbe essere necessario caricare e scaricare le cellule o il pacco batteria diverse volte per ottenere le massime prestazioni.**
 - l) **Il pacco batteria offre prestazioni ottimali se utilizzate ad una temperatura ambiente normale (20°C ± 5°C).**
 - m) **Quando si smaltiscono i pacchi batteria, tenere i pacchi batteria con diversi sistemi elettrochimici separati gli uni dagli altri.**
 - n) **Ricaricare solo con il caricatore specificato da Kress. Non utilizzare caricatori diversi da quelli forniti per l'uso specifico con l'apparecchiatura.** Un caricatore adatto ad un tipo di pacco batteria potrebbe provocare rischi d'incendi quando è usato con un altro pacco batteria.
 - o) **Non utilizzare un pacco batteria non progettato per l'uso con l'apparecchiatura.**
 - p) **Tenere il pacco batteria fuori dalla portata dei bambini.**
 - q) **Conservare i documenti originali del prodotto per riferimenti futuri.**
 - r) **Rimuovere la batteria dall'apparecchiatura, se non in uso.**
 - s) **Smaltire adeguatamente.**
 - t) **Non mischiare batterie di diverse marche, capacità, dimensioni o tipologia nello stesso dispositivo.**
 - u) **Non rimuovere anzitempo il pacco batterie dalla sua confezione originale.**
 - v) **Fare attenzione ai segni più (+) e meno (-) sulla batteria e accertarsi di utilizzarla nel modo corretto.**

SIMBOLI

	Per ridurre il rischio di lesioni, l'utente deve leggere il manuale di istruzioni
	Indossare protezione per le orecchie
	Indossare protezione per gli occhi
	Indossare una mascherina antipolvere
	Attenzione
	Batteria agli ioni di litio Questo prodotto è contrassegnato da un simbolo relativo alla "raccolta separata" per tutti i pacchi batteria e il pacco batteria. Quindi, sarà riciclata o smantellata per ridurre l'impatto sull'ambiente. I pacchi batteria possono essere pericolosi per l'ambiente e per la salute umana poiché contengono sostanze pericolose.
	Non bruciare
	Le batterie potrebbero entrare nel ciclo dell'acqua se non siano smaltite in modo inappropriato, il che può essere pericoloso per l'ecosistema. Non smaltire le batterie usate come rifiuti urbani non differenziati.
	I prodotti elettrici non possono essere gettati tra i rifiuti domestici. L'apparecchio da rottamare deve essere portato al centro di riciclaggio per un corretto trattamento. Controllare con le autorità locali o con il rivenditore per localizzare il centro di riciclaggio più vicino.

ELENCO DEI COMPONENTI

1. PROFONDIMETRO
2. TAPPO ANTIPOLVERE
3. MANICA DI BLOCCAGGIO DEL PORTAUTENSILI
4. INTERRUPTORE PER SELEZIONARE LA MODALITÀ OPERATIVA
5. INTERRUPTORE ON/OFF
6. CONTROLLO DI ROTAZIONE IN AVANTI E INDIETRO
7. PACCO BATTERIA*
8. IMPUGNATURA AUSILIARIA
9. PULSANTE DI RILASCIO DEL PACCO BATTERIA *

* Accessori illustrati o descritti non fanno necessariamente parte del volume di consegna.

DATI TECNICI

Codice **KUC60 KUC60.2 KUC60.4 KUC60.91**(C60- denominazione del macchinario, rappresentante del martello)

	KUC60 KUC60.2	KUC60.4	KUC60.91
Tensione	20V 		
Velocità nominale a vuoto	0-1350/min		
Velocità impatto	0-4700bpm		
Energia di impatto	2.0J		
Capacità della batteria	4.0Ah		/
Tempo di carica	45min		/
Capacità massima di foratura	Acciaio	13mm	
	Legna	28mm	
	Muratura	22mm	
Peso	2.8kg	3.1kg	2.1kg

ACCESSORI

	KUC60	KUC60.2 KUC60.4	KUC60.91
Impugnatura ausiliaria	1	1	1

Profondimetro	1	1	1
Pacco batteria (KAB21)	2	2	/
Caricabatterie (KAC21)	1	1	/

Si raccomanda di acquistare tutti gli accessori nello stesso negozio in cui è stato acquistato l'attrezzo. Fare riferimento alla confezione dell'accessorio per altri dettagli. Il personale del negozio può aiutarvi e consigliarvi.

INFORMAZIONI SUL RUMORE

Pressione sonora ponderata	L_{DA} : 80.9dB(A)
Potenza sonora ponderata	L_{WA} : 91.9dB(A)
K_{PA} & K_{WA}	3dB(A)

Indossare cuffie antirumore.

INFORMAZIONI SULLE VIBRAZIONI

Valore totale di vibrazione (somma vettoriale triassiale) determinati secondo EN 60745:

Descrizione della modalità	Valore di emissioni delle vibrazioni $a_{h,HD}$ = 12.653 m/s ²
	Incertezza K K = 1.5 m/s ²
Scalpellatura	Valore di emissioni delle vibrazioni $a_{h,ChEq}$ = 10.568 m/s ²
	Incertezza K K = 1.5 m/s ²

Si può usare il valore totale della vibrazione dichiarata per riportare un attrezzo all'altro e anche come verifica preliminare dell'esposizione.



AVVERTENZA: Il valore delle vibrazioni emesse durante il reale utilizzo dello strumento può differire dal valore dichiarato in base ai modi con cui viene usato lo strumento, ai seguenti esempi e ad altre variabili:

Come viene usato l'apparecchio e i materiali tagliati o forati.

Le condizioni e la buona manutenzione dello strumento. L'uso dell'accessorio corretto per il taglio e la sua affilatura, nonché le sue buone condizioni.

La stretta sull'impugnatura e l'eventuale utilizzo di

accessori antivibrazione.
L'adeguatezza dell'utilizzo dell'utensile rispetto a quanto previsto.

Questo strumento potrebbe causare la sindrome da vibrazioni mano-braccio se il suo utilizzo non viene gestito correttamente.



AVVERTENZA: Per essere precisi, una stima del livello di esposizione nelle attuali condizioni di utilizzo dovrebbe anche tenere conto di tutte le parti del ciclo operativo, come le volte in cui lo strumento viene spento e il tempo in cui viene lasciato girare a vuoto senza realmente fare il suo lavoro. Questo potrebbe ridurre significativamente il livello di esposizione sul periodo di lavoro totale.

Un aiuto a minimizzare il proprio rischio di esposizione alle vibrazioni.

USARE sempre scalpelli, trapani e lame affilati. Conservare questo strumento sempre in conformità a queste istruzioni e mantenerlo ben lubrificato (dove appropriato).

Se lo strumento deve essere usato regolarmente, investire in accessori antivibrazione.

Pianificare il programma di lavoro in modo da suddividere i lavori che implicano le maggiori vibrazioni nell'arco di più giorni.

ISTRUZIONI SUL FUNZIONAMENTO



NOTA: Leggere scrupolosamente il manuale delle istruzioni prima di usare l'attrezzo.

USO DESTINATO

La macchina è progettata per foratura e la scalpellatura del mantello in cemento, mattoni. È adatto anche per foratura senza impatto su legno, metallo, ceramica e plastica.

PRIMA DI FUNZIONARE

A) RICARICA DEL PACCO BATTERIA

Il caricabatterie dotato è abbinato alla batteria agli ioni di litio installata nella macchina. Non utilizzare un altro caricabatterie.

La batteria agli ioni di litio è protetta da scarica eccessiva. Quando il pacco batteria è vuoto, la macchina si spegne mediante un circuito di protezione: Il mandrino non ruota più.

Nell'ambiente caldo o dopo un uso eccessivo, la batteria potrebbe essere troppa calda per la ricarica. Aspettare che il pacco batteria si raffreddi prima di ricaricarlo.

Quando il pacco batteria viene caricato per la prima volta e dopo una conservazione prolungata. Il pacco batteria può essere 100% caricato dopo i cicli di carica e scarica.

B) PER RIMUOVERE O INSTALLARE IL PACCO BATTERIA (VEDI FIG. A)

Premere il pulsante di rilascio della batteria per rilasciare ed estrarre la batteria dall'utensile. Dopo la

ricarica, reinserirla nell'utensile. Basta una semplice e leggera pressione.

OPERAZIONE

1. INSERIMENTO E RIMOZIONE DEL FRESA IN SDS

Fare attenzione che il cappuccio di protezione dalla polvere non sia danneggiato quando si cambiano gli utensili.

– INSERIMENTO

Pulire e oliare leggermente il pezzo prima di inserirlo. Inserire il pezzo antipolvere nel relativo supporto del pezzo con una rotazione finché non si blocca.

Il pezzo si blocca da solo. Tirare l'utensile per controllare se è bloccato.

– RIMOZIONE

Ritirare indietro la manica di bloccaggio del portautensili ed estrarre il pezzo.



AVVERTIMENTO! Il tuo nuovo martello tassellatore Kress genera potenti forze per svolgere rapidamente e efficacemente il tuo lavoro. Queste forze possono causare la rottura e l'inceppamento nel mandrino di pezzi SDS di qualità base. Si consiglia di utilizzare solo pezzi SDS di alta qualità con quest'utensile.

2. IMPUGNATURA AUSILIARIA (VEDI FIG. B)

Far scorrere l'impugnatura sul trapano e ruotarla nella posizione lavorativa desiderata. Per bloccare l'impugnatura ausiliaria, ruotarla in senso orario. Per allentare l'impugnatura ausiliaria, ruotarla in senso antiorario.



Avvertimento: Utilizzare sempre l'impugnatura ausiliaria.

3. PROFONDIMENTO REGOLABILE (VEDI FIG. B)

Ruotare l'impugnatura in senso antiorario per allentare il profondimetro. Far scorrere il profondimetro finché la distanza tra il profondimetro e il pezzo del trapano è uguale alla profondità desiderata del foro/vite. Quindi ruotare l'impugnatura in senso orario per bloccare il profondimetro.

4. INTERRUTTORE ON/OFF (VEDI FIG. C)

Premere l'interruttore On/Off per avviare l'utensile e rilasciarlo per arrestare l'utensile.

– INTERRUTTORE ON / OFF PER CONTROLLO DELLA VELOCITÀ VARIABILE

Premere l'interruttore On/Off per avviare l'utensile e rilasciarlo per arrestare l'utensile. Quest'utensile ha un interruttore a velocità variabile (1) che offre velocità più elevate con una maggiore pressione di scatenare - la velocità viene controllata dalla varia pressione applicata all'interruttore.

5. INTERRUTTORE DI BLOCCO (VEDI FIG. C)

L'interruttore a grilletto può essere bloccato in posizione OFF. Aiuterà a ridurre la possibilità di avvio accidentale quando non è in uso. Per bloccare l'interruttore a grilletto, posizionare la direzione del controllo di rotazione in posizione centrale.

6. CONTROLLO DELLA ROTAZIONE IN AVANTI E INDIETRO (VEDI FIG. C)



Rotazione in avanti: Spingere il controllo della rotazione in avanti e indietro verso sinistra "◀◀" per la foratura.

Rotazione indietro: Spingere il controllo della rotazione in avanti e indietro verso destra "▶▶" per rimuovere i pezzi per la foratura.

AVVERTENZA: Non cambiare mai il senso di rotazione mentre sta ruotando, attendere fino a quando si arresta.

7. SELEZIONE DELLA MODALITÀ OPERATIVA (VEDI FIG. D)

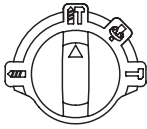
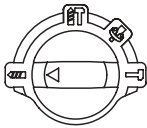
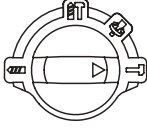
Il cambio per ciascuna applicazione è impostato la funzione dell'interruttore per selezionare la modalità operativa. Per cambiare la funzione, premere il pulsante di sblocco (a) e ruotare l'interruttore per selezionare sulla modalità operativa desiderata.

	Modalità di foratura e impatti simultanei di calcestruzzo o muratura.
	Modalità di foratura di acciaio, legno e plastica
	Modalità per scalpellatura
	Modalità per regolare l'angolo dello scapello del mandrino Nota: Selezionare prima questa modalità operativa, regolare l'angolo del mandrino alla direzione desiderata. Quindi selezionare la modalità operativa su "T", attivare il lavoro di scalpellatura.

AVVERTENZA: Si può avviare l'interruttore per selezionare la modalità operativa solo quando si arresta.

8. PROTEZIONE DA SOVRACCARICO

Quando è sovraccaricato, il motore si arresta. Scaricare immediatamente il carico sulla macchina e farla raffreddare per circa 30 secondi alla massima velocità a vuoto.

9. PROTEZIONE DA SOVRACCARICO DIPENDENTE DALLA TEMPERATURA

Se viene utilizzato come previsto, l'elettrotensile non

potrebbe essere soggetto a sovraccarico. Quando è sovraccarico o supera la temperatura della batteria consentita di 75° C, il controllo elettronico spegne l'utensile elettrico finché la temperatura ritorna nuovamente nell'intervallo di temperatura ottimale.

10. PROTEZIONE CONTRO LO SCARICO ECCESSIVO

La batteria agli ioni di litio è protetta contro lo scarico eccessivo dal "Sistema di Protezione contro lo Scarico". Quando la batteria è scarica, la macchina si spegne mediante un circuito di protezione: L'utensile inserito non ruota più.

SUGGERIMENTI DI FUNZIONE IL TUO UTENSILE

Se l'elettrotensile è troppo caldo, impostare la velocità al massimo a vuoto per 2-3 minuti per raffreddare il motore. I pezzi in carburo di tungsteno SDS-plus si sempre utilizzano per calcestruzzo e muratura. Per la foratura del metallo, utilizzare solo pezzi HSS in buone condizioni. Quando è possibile, utilizzare un foro pilota prima di praticare un foro di grande diametro.

SOLUZIONE AL PROBLEMA

1. MOTIVI PER DIVERSI TEMPI DI RICARICA

Il tempo di ricarica potrebbe essere influenzato da molte ragioni che non sono difetti nel prodotto. Se solo una parte della batteria è scarica, la ricarica può richiedere 1 ora. Se il pacco batteria e la temperatura ambiente sono molto freddi, la ricarica può richiedere 1-1,5 ore. Se il pacco batteria è molto caldo, non si ricaricherà perché la protezione della temperatura interna lo impedirà. Se il pacco batteria è molto caldo, devi rimuoverlo dal caricabatterie finché si raffredda a temperatura ambiente e quindi è possibile ricaricarlo. Se caricare il pacco batteria immediatamente prima che si raffredda, è possibile surriscaldare il caricabatterie. Lasciare sempre almeno 15 minuti di riposo tra la carica del pacco batteria.

2. MOTIVI PER DIVERSI TEMPI OPERATIVI DEL PACCO BATTERIA

Problemi di tempo di ricarica, non avere utilizzato il pacco batteria per un tempo prolungato, ridurrà il tempo operativo del pacco batteria. Potrebbe essere corretto dopo delle cariche e scariche tramite caricare e utilizzare il trapano. Nella condizione di lavoro pesante come avvitare le viti di grandi dimensioni in legno duro consumano più velocemente l'energia del pacco batteria che nella condizione di lavoro più leggera. Non ricaricare la batteria quando è sotto di 0° C e sopra di 30° C perchè influirà sulle prestazioni.

MANUTENZIONE

Rimuovere il pacco batteria prima di eseguire qualsiasi regolazione, assistenza o manutenzione.

Il tuo elettroutensile non richiede lubrificazione o manutenzione aggiuntiva. Non ci sono parti da riparare dall'utente nel tuo elettroutensile. Non utilizzare mai l'acqua o detergenti chimici per pulire il tuo elettroutensile. Pulirlo con un panno asciutto. Conservarlo sempre in un luogo asciutto. Mantenere pulite le fessure di ventilazione del motore. Mantenere tutti i controlli lavorativi senza di polvere. Occasionalmente potresti vedere scintille attraverso le fessure di ventilazione. E' normale e non danneggerà il tuo elettroutensile.

TUTELA AMBIENTALE



I prodotti elettrici non possono essere gettati tra i rifiuti domestici. L'apparecchio da rottamare  deve essere portato al centro di riciclaggio per un corretto trattamento. Controllare con le autorità locali o con il rivenditore per localizzare il centro di riciclaggio più vicino.

DICHIARAZIONE DI CONFORMITÀ

NOI,
POSITEC Germany GmbH
Postfach 32 02 16, 50796 Cologne, Germany

Dichiariamo che l'apparecchio
Descrizione n **Martello tassellatore senza spazzole agli ioni di litio**
Codice **KUC60 KUC60.2 KUC60.4 KUC60.91**
(C60-denominazione del macchinario, rappresentante del martello)
Funzioni **Martellare vari materiali**

E' conforme alle seguenti direttive:
2006/42/EC, 2011/65/EU&(EU)2015/863, 2014/30/EU

Gli standard sono conformi a
EN 55014-1, EN 55014-2, EN 60745-1, EN 60745-2-6

La persona autorizzata a compilare il documento tecnico,

Nome Marcel Filz
Indirizzo POSITEC Germany GmbH
Postfach 32 02 16, 50796 Cologne, Germany



2022/06/06
Allen Ding
Vice capo ingegnere, testing e certificazione
Positec Technology (China) Co., Ltd
18, Dongwang Road, Suzhou Industrial
Park, Jiangsu 215123, P. R. China

TRADUCCIÓN DE LAS INSTRUCCIONES ORIGINALES

ADVERTENCIA DE SEGURIDAD GENERALES SOBRE HERRAMIENTAS ELÉCTRICAS

 **¡ Advertencia! Leer todas las instrucciones.** Si no se respetan las instrucciones, existe un riesgo de descargas eléctricas, de incendio y/o de graves heridas.

Conserve todas las advertencias e instrucciones para futuras consultas.

El término "herramienta eléctrica" en todas las advertencias siguientes corresponde a la herramienta eléctrica con o sin cable.

1) ZONA DE TRABAJO

- a) **Mantener su lugar de trabajo limpio y bien iluminado.** Bancos de trabajo desordenados y lugares oscuros invitan a los accidentes.
- b) **No utilizar herramientas eléctricas en atmósferas explosivas, como por ejemplo en presencia de líquidos inflamables, gases o polvo.** Las herramientas eléctricas crean chispas que pueden encender el polvo o los vapores.
- c) **Mantener alejados a los niños y visitantes mientras opera una herramienta eléctrica.** Las distracciones pueden hacerle perder el control.

2) SEGURIDAD ELÉCTRICA

- a) **Los enchufes de la herramienta eléctrica deben encajar perfectamente en el tomacorriente. Nunca modificar el enchufe de ninguna manera. No utilizar adaptadores con herramientas eléctricas conectadas a tierra.** Los enchufes no modificados y los que encajan perfectamente en el tomacorriente reducirán el riesgo de descarga eléctrica.
- b) **Evitar el contacto del cuerpo con superficies conectadas a tierra tales como caños, radiadores, cocinas y heladeras.** Existe un riesgo creciente de descarga eléctrica si su cuerpo queda conectado a tierra.
- c) **No exponer las herramientas eléctricas a la lluvia y no guardar en lugares húmedos.** El agua que penetra en ellas aumentará el riesgo de una descarga eléctrica.
- d) **No abusar del cable. Nunca utilizar el cable para transportar, tirar o desenchufar la herramienta eléctrica. Mantener el cable alejado del calor, del aceite, de bordes agudos o piezas móviles.** Los cables dañados o enredados aumentan el riesgo de descarga eléctrica.
- e) **Cuando utilice su herramienta eléctrica al aire libre, emplear un prolongador apto para uso en exteriores.** El empleo de cables para uso al aire libre reduce el riesgo de descarga eléctrica.
- f) **Si es necesario utilizar la herramienta motorizada en un lugar muy húmedo, utilice**

una fuente de alimentación con dispositivo de corriente residual (RCD). El uso de un RCD reduce el riesgo de descarga eléctrica.

3) SEGURIDAD PERSONAL

- a) **Mantenerse alerta, poner atención en lo que está haciendo y utilice el sentido común mientras opera una herramienta eléctrica. No emplear la herramienta cuando se encuentre cansado o bajo la influencia de drogas, alcohol o medicación.** Un momento de falta de atención durante el manejo de herramientas eléctricas puede dar lugar a daños corporales serios.
 - b) **Utilizar equipo de seguridad. Usar siempre protección ocular.** Equipo de seguridad como máscaras contra el polvo, zapatos antideslizantes de seguridad, sombrero o protección auditiva para condiciones apropiadas reducirá daños corporales.
 - c) **Evite el arranque accidental. Asegúrese de que el interruptor se encuentra desactivado antes de enchufar la máquina o colocar la batería, al tomar la herramienta o transportarla.** Transportar herramientas con el dedo en el interruptor o enchufar la herramienta cuando el interruptor está encendido invitan a los accidentes.
 - d) **Retire llaves de ajuste o llaves inglesas antes de poner la herramienta en funcionamiento.** Una llave que queda unida a una pieza móvil de la herramienta puede originar daños corporales.
 - e) **No extralimitarse. Mantenerse firme y con buen equilibrio en todo momento.** Esto permite un mejor control de la herramienta en situaciones inesperadas.
 - f) **Vestirse apropiadamente. No usar ropa suelta ni alhajas. Mantener su cabello, ropa y guantes alejados de las piezas móviles.** La ropa suelta, las alhajas o el cabello largo pueden ser atrapados por las piezas móviles.
 - g) **Si se proporcionan dispositivos para la extracción y recolección de polvo, asegurarse de que estos estén conectados y utilizados correctamente.** El uso de estos dispositivos puede reducir peligros relacionados con el polvo.
- ### 4) MANTENIMIENTO de la HERRAMIENTA MOTORIZADA
- a) **No forzar la herramienta eléctrica. Utilizar la herramienta eléctrica correcta para su aplicación.** La herramienta eléctrica correcta hará el trabajo mejor y más seguro a la velocidad para la cual fue diseñada.
 - b) **No utilizar la herramienta eléctrica si el interruptor no la enciende o apaga.** Cualquier herramienta eléctrica que no pueda ser controlada con el interruptor es peligrosa y debe ser reparada.
 - c) **Desconecte el enchufe de la toma eléctrica y/o la batería de la herramienta antes de realizar cualquier ajuste, cambiar un accesorio o guardar la herramienta.** Tales medidas de seguridad preventivas reducen el riesgo de arranque accidental de la herramienta.
 - d) **Mantener las herramientas eléctricas que no usa fuera del alcance de los niños y no**

permita que personas no familiarizadas con la herramienta o con estas instrucciones maneje la herramienta eléctrica. Las herramientas eléctricas son peligrosas en manos de usuarios inexpertos.

- e) **Revisar las herramientas eléctricas. Comprobar si hay desalineamiento o atascamiento de piezas móviles, rotura de piezas en general y cualquier otra condición que pueda afectar la operación normal de la herramienta. Si se verifican daños, recurra a un service calificado antes de volver a usar la herramienta. Las herramientas mal mantenidas causan muchos accidentes.**
- f) **Mantener las piezas de corte limpias y afiladas. Puesto que son menos probables de atascarse y más fáciles de controlar.**
- g) **Utilizar la herramienta eléctrica, accesorios y brocas etc., de acuerdo con estas instrucciones y de la manera prevista para el tipo particular de herramienta eléctrica, teniendo en cuenta las condiciones de trabajo y el trabajo a ser realizado. El uso de la herramienta eléctrica para otras operaciones distintas de lo previsto podría dar lugar a una situación peligrosa.**

5) UTILIZACIÓN Y MANTENIMIENTO DE LA BATERÍA

- a) **Recargar solamente con el cargador indicado por el fabricante. Un cargador adaptado a un tipo de batería podría crear un riesgo de incendio si se utiliza con una diferente batería.**
- b) **Utilizar las herramientas eléctricas solamente con baterías especialmente adaptadas. La utilización de cualquier otra batería podría causar un riesgo de incendio o herida.**
- c) **Cuando la batería no está en uso, tenerla lejos de los objetos metálicos como los trombones, las piezas de moneda, las llaves, los clavos, los tornillos, o cualquier otro pequeño objeto metálico susceptibles de establecer una conexión de un terminal a otra. El cortocircuito de un terminal a otra puede causar quemaduras o un incendio.**
- d) **Hay una fuga de líquido de la batería. Evitar todo contacto. Si entre accidentalmente en contacto con este líquido, lavar con agua limpia. En caso de contacto con los ojos, consultar a un médico. El líquido presente en las baterías puede causar irritaciones o quemaduras.**
- 6) **Reparación**
- a) **Permitir que el mantenimiento de su herramienta eléctrica sea efectuado por una persona calificada usando solamente piezas de recambio idénticas. Esto es primordial para mantener la seguridad de la herramienta eléctrica.**

INSTRUCCIONES DE SEGURIDAD PARA MARTILLOS









- 1. **Utilice protección auditiva. Estar expuesto a altos niveles de ruido puede causar pérdida de audición.**
- 2. **Emplee las empuñaduras adicionales suministradas con la herramienta eléctrica. La pérdida de control sobre la herramienta eléctrica puede provocar un accidente.**
- 3. **Sostenga la herramienta por las empuñaduras aislantes cuando realice una operación donde la herramienta de corte puede entrar en contacto con cableado oculto. El contacto con un cable con corriente también hará que las partes expuestas del metal de la herramienta puedan transmitirle una descarga eléctrica.**

ADVERTENCIAS DE SEGURIDAD PARA LA BATERÍA

- a) **No desmonte, abra o destruya las pilas o las baterías recargables.**
- b) **No provoque un cortocircuito en la batería. No almacene las baterías de forma descuidada en una caja o cajón donde podría provocar un cortocircuito entre ellas o mediante otros objetos metálicos. Cuando la batería no esté siendo utilizada, manténgala alejada de objetos metálicos, como clips de papel, monedas, llaves, clavos, tornillos u otros objetos metálicos pequeños, que pueden posibilitar la conexión de un borne con otro. Al provocar un cortocircuito con los bornes de la batería se pueden sufrir quemaduras o generar un incendio.**
- c) **No exponga las baterías al calor o al fuego. No las guarde expuestas directamente al sol.**
- d) **No exponga las baterías a impactos mecánicos.**
- e) **En caso de que la batería tenga fugas de líquido, no permita que el líquido entre en contacto con la piel o los ojos. Si se produce el contacto, lave la zona afectada con grandes cantidades de agua y acuda a un médico.**
- f) **Acuda a un médico inmediatamente si se ha ingerido una pila o una batería.**
- g) **Mantenga las baterías limpias y secas.**
- h) **Limpie los bornes de la batería con un paño limpio si se ensucian.**
- i) **Cargue la batería antes de utilizarla. Consulte siempre estas instrucciones y aplique el procedimiento de carga adecuado.**
- j) **No deje la batería cargándose durante prolongados períodos de tiempo cuando no se utilice.**
- k) **Después de prolongados períodos de almacenamiento, puede que sea necesario cargar y descargar la batería varias veces**

- para obtener el máximo rendimiento.
- l) Las baterías recargables proporcionan mejor rendimiento cuando se utilizan a temperatura ambiente normal (20 °C ± 5 °C).
 - m) Al eliminar las baterías, mantenga las baterías de distinto sistema electroquímico separadas unas de otras.
 - n) Recargue solo con el cargador indicado por Kress. No utilice ningún otro cargador que no sea el específicamente proporcionado para el uso con este equipo. *El cargador adecuado para un tipo de baterías puede provocar un incendio si se utiliza con otro tipo de baterías.*
 - o) No utilice ninguna batería distinta a la diseñada para utilizarse con el aparato.
 - p) Mantenga la batería fuera del alcance de los niños.
 - q) Conserve la documentación original del producto por si tuviera que consultarla en otro momento.
 - r) Extraiga la batería del aparato cuando no lo utilice.
 - s) Deshágase del producto correctamente.
 - t) No se deben mezclar pilas de diferentes fabricantes, capacidad, tamaño o tipo en un mismo dispositivo.
 - u) Las pilas no se deben quitar del embalaje original hasta que se vayan a utilizar.
 - v) Se deben observar y respetar las marcas positiva (+) y negativa (-) de la pila.

SÍMBOLOS

	Para reducir el riesgo de lesión, lea el manual de instrucciones
	Utilice protección auditiva
	Utilizar protección ocular
	Utilizar una máscara antipolvo
	Advertencia
	Batería de ión de litio. Este producto se ha marcado con un símbolo relacionado con la "colección separada" para todos los paquetes de baterías y paquetes de baterías. Luego se reciclará o desmontará para reducir el impacto en el medio ambiente. Los paquetes de baterías pueden ser peligrosos para el medio ambiente y para la salud humana, ya que contienen sustancias peligrosas.
	No quemar
	Las baterías pueden entrar en el ciclo del agua si se desechan incorrectamente, lo que puede ser peligroso para el ecosistema. No deseche las baterías usadas como residuos municipales sin clasificar.
	Los residuos de aparatos eléctricos y electrónicos no deben depositarse en la basura doméstica. Se deben reciclar en las instalaciones especializadas. Consulte a las autoridades locales o el establecimiento para saber cómo reciclar estos productos.

LISTA DE COMPONENTES

1.	TOPE DE PROFUNDIDAD
2.	RETÉN DE PROTECCIÓN ANTIPOLVO
3.	MANGUITO DE BLOQUEO DE INSERCIÓN DE HERRAMIENTA
4.	SELECTOR DE MODO O FUNCIÓN
5.	INTERRUPTOR DE ENCENDIDO / APAGADO
6.	PALANCA DE CONTROL DEL SENTIDO DE GIRO
7.	BATERÍA
8.	EMPUÑADURA AUXILIAR
9.	BLOQUEO DE LA BATERÍA

Los accesorios ilustrados o descritos pueden no corresponder al material suministrado de serie con el aparato.

CARACTERÍSTICAS TÉCNICAS

Modelo **KUC60 KUC60.2 KUC60.4 KUC60.91 (C60- designación de maquinaria, representantes de Taladro con percusión)**

	KUC60 KUC60.2	KUC60.4	KUC60.91
Tensión nominal - Frecuencia	20V 		
Velocidad sin carga	0-1350/min		
Impactos por minuto	0-4700bpm		
Energía de impacto	2.0J		
Capacidad de la batería	4.0Ah	/	
Tiempo de carga	45min	/	
Capacidad máxima del martillo	Acero	13mm	
	Madera	28mm	
	Hormigón	22mm	
Peso de la máquina	2.8kg	3.1kg	2.1kg

ACCESORIOS

	KUC60	KUC60.2 KUC60.4	KUC60.91
Empuñadura auxiliar	1	1	1
Tope de profundidad	1	1	1
Batería(KAB21)	2	2	/
Cargador(KAC21)	1	1	/

Recomendamos que adquiera todos sus accesorios en el mismo comercio donde compró la herramienta. Consulte los estuches de los accesorios para más detalles. El personal del comercio también puede ayudar y aconsejar.

INFORMACIÓN DE RUIDO

Nivel de presión acústica ponderada L_{pA} : 80.9dB(A)

Nivel de potencia acústica ponderada L_{WA} : 91.9dB(A)

K_{PA} & K_{WA} 3dB(A)

Utilícese protección auditiva.

INFORMACIÓN DE VIBRACIÓN

Los valores totales de vibración (suma de cobertura triax) se determinan según la norma EN60745:

Perforación percutora en cemento	Valor de emisión de vibración $a_{h,HD} = 12.653 \text{ m/s}^2$
	Incertidumbre K K = 1.5 m/s ²
Cincelado	Valor de emisión de vibración $a_{h,CHeq} = 10.568 \text{ m/s}^2$
	Incertidumbre K K = 1.5 m/s ²

El nivel de vibraciones declarado puede utilizarse para realizar comparaciones entre herramientas y para la evaluación preliminar de la exposición.

 **ADVERTENCIA:** El valor de emisión de vibraciones durante el uso de la herramienta podría diferir del valor declarado dependiendo de la forma en que se use la herramienta según los ejemplos siguientes, y otras variaciones sobre el uso de la herramienta:

El modo de uso de la herramienta y los materiales que

se cortan o perforan.

Si la herramienta se encuentra en buenas condiciones de mantenimiento.

Si se utiliza el accesorio correcto para la herramienta y se garantiza que está afilado y en buenas condiciones. Si se agarran las asas firmemente y se utilizan accesorios antivibración.

Y si la herramienta se utiliza según su diseño y estas instrucciones.

Esta herramienta podría causar síndrome de vibración del brazo y la mano si no se utiliza correctamente.

 **ADVERTENCIA:** Para conseguir una mayor precisión, debe tenerse en cuenta una estimación del nivel de exposición en condiciones reales de todas las partes del ciclo de uso, como los tiempos durante los que la herramienta está apagado o cuando esta en funcionamiento pero no está realizando ningún trabajo. Ello podría reducir notablemente el nivel de exposición sobre el periodo de carga total.

Ayuda a minimizar el riesgo de exposición a la vibración.

Utilice SIEMPRE cinceles, brocas y cuchillas afiladas. Mantenga esta herramienta de acuerdo con estas instrucciones y bien lubricada (si es necesario).

Si la herramienta se utiliza regularmente, invierta en accesorios antivibración.

Planifique su programa de trabajo para distribuir el uso de la herramienta a lo largo de varios días.

de un periodo de almacenamiento prolongado.

Cuando hayan transcurrido algunos ciclos de carga y descarga, la batería se podrá cargar al 100 % de su capacidad.

B) EXTRAER O INSTALAR EL PACK DE BATERÍA (VER FIG. A)

Presione el cierre de la batería y extraiga la batería del taladro. Después de volver a cargarla, instale la batería en el puerto de batería del taladro. Sólo necesitará presionar ligeramente para fijarla.

INSTRUCCIONES DE FUNCIONAMIENTO **1. COLOCACIÓN Y EXTRACCIÓN DE LA BROCA EN EL SDS**

Al cambiar de útil, cuidar de no dañar la caperuza antipolvo.

– INSERCIÓN

Limpiar y engrasar ligeramente el útil antes de su inserción. Introducir girando el útil libre de polvo en el portaútiles y empujarlo hasta que quede bloqueado. El útil debe quedar fijado automáticamente. Comprobar su correcta sujeción tirando del útil.

– EXTRACCIÓN

Empuje el portabrocas hacia atrás y tire de la broca.

 **¡ADVERTENCIA!** Su nuevo Taladro Percutor Giratorio Kress genera potentes fuerzas para finalizar su trabajo rápida y eficazmente. Dichas fuerzas podrían causar que las brocas SDS de menor calidad se rompan o se atasquen en el mandril, por lo que le recomendamos que utilice únicamente brocas SDS de alta calidad con esta herramienta.

2. EMPUÑADURA AUXILIAR (VÉASE LA FIG. B)

Inserte la empuñadura en el martillo y gírela a la posición de trabajo que desee. Para fijar la empuñadura auxiliar, gírela en sentido horario. Para soltarla, gírela en sentido antihorario.

 **Advertencia: La empuñadura auxiliar debe utilizarse siempre.**

3. TOPE DE PROFUNDIDAD AJUSTABLE (VÉASE LA FIG. B)

Para soltar el tope de profundidad, gire la empuñadura en sentido antihorario. Deslice el tope de profundidad hasta que la distancia entre el extremo del tope y el extremo de la broca sea igual a la profundidad del agujero que desea realizar o el tornillo que se va a instalar. A continuación, gire la empuñadura en sentido horario para fijar el tope de profundidad.

4. INTERRUPTOR DE ENCENDIDO / APAGADO (VER FIG. C)

Presione el interruptor para poner en marcha la máquina y suéltelo para detenerla.

– INTERRUPTOR DE VELOCIDAD VARIABLE

Presione el interruptor de encendido/apagado para poner en marcha la herramienta y suéltelo para detenerla. Esta herramienta está equipada con un interruptor de velocidad variable que permite aumentar y reducir la velocidad incrementando y disminuyendo la presión sobre el gatillo, respectivamente. La velocidad se controla por medio

INSTRUCCIONES DE FUNCIONAMIENTO

 **NOTA:** Antes de usar la herramienta lea el manual de instrucciones detenidamente.

USO INDICADO

Esta máquina está diseñada para las tareas de taladrado por percusión y cincelado en hormigón, ladrillos y piedra. También es adecuada para el taladrado sin impacto en madera, metal, cerámica y plástico.

ANTES DE ENCENDER EL DISPOSITIVO

A) CARGAR LA BATERÍA

El cargador suministrado es adecuado para cargar la batería de iones de litio instalada en la máquina. No utilice otro cargador de baterías.

La batería de iones de litio se encuentra protegida contra descarga profunda. Si la batería se vacía, la máquina se apaga por medio de un circuito preventivo: El soporte de la herramienta dejará de rotar.

En un entorno cálido o después de un uso intenso, la batería podría estar demasiado caliente para volver a ser cargada. Deje que la batería se enfríe antes de volver a cargarla.

La primera vez que se carga la batería y después

de la presión que se ejerce sobre el interruptor.

5. SISTEMA DE CIERRE DEL INTERRUPTOR (VER FIG. C)

El gatillo del interruptor se puede trabar en la posición de apagado (OFF). Esto ayuda a reducir la posibilidad de arranque accidental cuando la herramienta no está en uso. Para bloquear el gatillo del interruptor, coloque el selector de dirección de rotación en posición central.

6. PALANCA DE DIRECCIÓN DE ROTACIÓN (VER FIG. C)





Rotación hacia delante: presione el control de rotación hacia delante/atrás hacia la izquierda “<<” para taladrar

Rotación hacia atrás: presione el control de rotación hacia delante/atrás hacia la derecha “>>” para retirar las brocas.

⚠ ADVERTENCIA: Nunca cambie la dirección de rotación cuando la herramienta esté en funcionamiento; espere hasta que la misma se haya detenido.

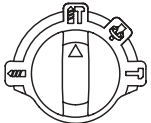
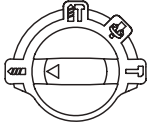
7. SELECCIÓN DE MODO O FUNCIÓN (VER FIG. D)

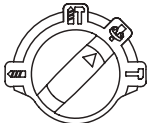
Por medio del dial selector de función se puede seleccionar el funcionamiento de la caja de engranajes para cada aplicación. Para seleccionar cada función, pulse el botón de bloqueo (a) y gire el selector hasta el modo de funcionamiento que desee.

	Modo de taladrado y percusión simultáneos para hormigón y mampostería
	Modo de taladrado en acero, madera y plástico
	Modo de cincelado
	Modo de ajuste del ángulo del mandril para el cincelado Nota: Primero seleccione este modo y ajuste el ángulo del mandril a la dirección que desee. A continuación, ajuste el modo de función a “  ” y realice los trabajos de cincelado.

⚠ Advertencia: El selector del modo de operación únicamente debe accionarse

con el aparato detenido.

9. PROTECCIÓN CONTRA SOBRECARGAS

Cuando se produce una sobrecarga, el motor se detiene. Retire la carga de la herramienta inmediatamente y déjela enfriar durante 30 segundos a la velocidad máxima sin carga.

10. PROTECCIÓN CONTRA SOBRECARGA TÉRMICA

La herramienta eléctrica no puede sobrecargarse si ésta se utiliza de forma reglamentaria. En caso de solicitarse excesivamente, o al superarse de temperatura admisible del acumulador de 75 °C, la herramienta eléctrica se desconecta hasta que logre alcanzar la temperatura de servicio óptima.

11. PROTECCIÓN CONTRA ALTAS DESCARGAS

El acumulador de iones de litio va protegido contra altas descargas por “Discharging Protection System”. Si el acumulador está descargado, un circuito de protección se encarga de desconectar la herramienta eléctrica. El útil deja de moverse.

CONSEJOS DE TRABAJO PARA SU MARTILLO PERFORADOR

Si su herramienta eléctrica se recalienta demasiado, lleve la velocidad al máximo y accione sin carga durante 2 o 3 minutos para enfriar el motor. Las brocas de carburo de tungsteno SDS-plus deben utilizarse exclusivamente para hormigón y mampostería. Para perforar metal, use exclusivamente brocas HSS en buenas condiciones. Siempre que le sea posible, realice los taladros de gran diámetro haciendo taladros previos de menor diámetro de forma escalonada.

SOLUCIÓN DE PROBLEMAS

1. MOTIVOS DE LAS DIFERENCIAS EN LOS TIEMPOS DE CARGA

El tiempo de carga puede verse afectado por muchos motivos que no constituyen ningún defecto del producto. Si la batería solo está descargada parcialmente, se puede volver a cargar en menos de 1 hora. Si la temperatura de la batería y la temperatura ambiente son muy bajas, la recarga puede durar entre 1 y 1,5 horas. Si la batería está muy caliente, se activará el bloqueo de seguridad interno por alta temperatura y la batería no se podrá cargar. Si la batería está muy caliente, retírela del cargador y deje que se enfríe a la temperatura ambiente antes de intentar cargarla de nuevo. Si se intenta cargar una segunda batería inmediatamente después de terminar de cargar la primera, el cargador podría sobrecalentarse. Espere siempre 15 minutos entre carga y carga.

2. RAZONES DE LOS DISTINTOS TIEMPOS DE FUNCIONAMIENTO DEL PACK DE BATERÍA

Los problemas de tiempo de carga, como se señaló arriba, y el hecho de no haber usado la batería por

un largo tiempo, reducen el rendimiento del pack de batería. Dicho efecto puede corregirse llevando a cabo varios ciclos de carga y descarga de la herramienta. Condiciones severas de trabajo, como por ejemplo tornillos grandes en madera dura, agotarán más rápido la energía de la batería que si se trabajara en condiciones más suaves. No recargue su pack de batería por debajo de 0°C ni por encima de 30°C, ya que esto afectará el rendimiento.

MANTENIMIENTO

Retire el enchufe de la toma de corriente antes de efectuar cualquier ajuste, reparación o mantenimiento.

Esta herramienta no requiere mantenimiento ni lubricación adicionales, y no contiene ninguna pieza que pueda ser reparada por el usuario. No utilice nunca agua ni productos químicos para limpiar la herramienta eléctrica. Para limpiar, utilice un paño seco. Guarde la herramienta eléctrica siempre en un lugar seco. Mantenga las ranuras de ventilación limpias y todos los mandos libres de polvo. En ocasiones, es posible que se vean chispas a través de las ranuras de ventilación. Esto es normal y no puede dañar la herramienta eléctrica.

PROTECCION AMBIENTAL

 Los residuos de aparatos eléctricos y electrónicos no deben depositarse en la basura doméstica. Se deben reciclar en las instalaciones especializadas. Consulte a las autoridades locales o el establecimiento para saber cómo reciclar estos productos.

DECLARACIÓN DE CONFORMIDAD

Los que reciben,
POSITEC Germany GmbH
Postfach 32 02 16, 50796 Cologne, Germany

Declaran que el producto
Descripción **Martillo rotativo con motor sin escobillas y batería de iones de litio**
Modelo **KUC60 KUC60.2 KUC60.4 KUC60.91 (C60- designación de maquinaria, representantes de Taladro con percusión)**
Funciones **Martillando varios materiales**

Cumple con las siguientes Directivas
2006/42/EC, 2011/65/EU&(EU)2015/863, 2014/30/EU

Cumple las normativas
EN 55014-1, EN 55014-2, EN 60745-1, EN 60745-2-6

La persona autorizada para componer el archivo técnico,

Nombre Marcel Filz
Dirección POSITEC Germany GmbH
Postfach 32 02 16, 50796 Cologne, Germany



2022/06/06
Allen Ding
Ingeniero Jefe Adjunto. Pruebas y Certificación.
Positec Technology (China) Co., Ltd
18, Dongwang Road, Suzhou Industrial
Park, Jianguo 215123, P. R. China

MANUAL ORIGINAL

AVISOS GERAIS

DE SEGURANÇA

DE FERRAMENTAS

ELÉCTRICAS

 **ATENÇÃO!** Leia atentamente as seguintes instruções. A não observância destas instruções pode causar choque eléctrico, incêndio e/ou lesões graves.

Guarde estas instruções para referência futura.

Os termos “ferramenta eléctrica” utilizados em todos os avisos constantes destas instruções referem-se à sua ferramenta eléctrica accionada por corrente eléctrica (com cabo de alimentação) ou ferramenta eléctrica accionada por bateria (sem cabo de alimentação).

1) LOCAL DE TRABALHO

- a) **Mantenha o local de trabalho limpo e bem arrumado.** Áreas com pouca iluminação e desordenadas podem provocar acidentes.
- b) **Não utilize o aparelho em locais onde existam líquidos, gases ou poeiras inflamáveis e onde exista o risco de explosão.** As ferramentas eléctricas produzem faíscas que podem inflamar poeiras ou gases.
- c) **Mantenha as pessoas e particularmente as crianças afastadas da ferramenta eléctrica durante o seu funcionamento.** Qualquer distração pode fazê-lo perder o controlo do berbequim.

2) SEGURANÇA ELÉCTRICA

- a) **A ficha do berbequim deve encaixar bem na tomada de alimentação. Nunca modifique fichas, seja de que maneira for. Não utilize nenhuma ficha de adaptação com ferramentas eléctricas que tenham ligação à terra.** Fichas não modificadas e tomadas de corrente adequadas reduzem o risco de choque eléctrico
- b) **Evite o contacto do corpo com superfícies ligadas à terra como tubos, aquecedores, fogões e frigoríficos.** Existe um aumento do risco de choque eléctrico se o seu corpo estiver em contacto com a terra ou a massa.
- c) **Não exponha este equipamento à chuva ou humidade.** A infiltração de água num aparelho eléctrico aumenta o risco de choque eléctrico.
- d) **Não maltrate o cabo de alimentação. Nunca utilize o cabo para transportar, puxar ou desligar o aparelho da tomada de corrente. Mantenha o cabo afastado de fontes de calor, óleos, arestas afiadas ou peças em movimento.** Cabos danificados ou enredados aumentam o risco de choque eléctrico.
- e) **Quando trabalhar com uma ferramenta eléctrica ao ar livre, use um cabo de extensão adequado para utilização no exterior.** A utilização de um cabo adequado para uso exterior reduz o risco de choque eléctrico.
- f) **Se não puder evitar a utilização de uma ferramenta eléctrica num local húmido,**

utilize uma fonte de alimentação protegida contra corrente residual. A utilização de um dispositivo com protecção contra corrente residual reduz o risco de choque eléctrico.

3) SEGURANÇA DE PESSOAS

- a) **Esteja atento, observe o que está a fazer e seja prudente sempre que trabalhar com uma ferramenta eléctrica. Não utilize nunca uma ferramenta eléctrica quando estiver cansado ou sob a influência de drogas, álcool ou medicamentos.** Um momento de desatenção quando se utiliza uma ferramenta eléctrica pode causar lesões graves.
 - b) **Utilize equipamentos de segurança. Use sempre óculos de protecção.** Equipamentos de segurança, tais como máscaras protectoras, sapatos de sola antiderrapante, capacetes ou protecções auriculares devidamente utilizados reduzem o risco de lesões.
 - c) **Evite o arranque accidental da ferramenta. Certifique-se de que o computador de alimentação está desligado antes de ligar a ferramenta à fonte de alimentação e/ou à bateria, antes de pegar nela ou antes de a transportar.** Se mantiver o dedo no interruptor ou accionar o aparelho enquanto este estiver ligado podem ocorrer acidentes.
 - d) **Remova quaisquer chaves de ajuste ou de porcas antes de ligar a ferramenta eléctrica.** Chaves de porcas ou de ajuste fixadas a peças móveis do berbequim podem causar lesões.
 - e) **Não exceda as suas próprias capacidades.** Mantenha sempre o corpo em posição firme e de equilíbrio, o que lhe permite controlar melhor a ferramenta eléctrica em situações imprevistas.
 - f) **Use roupa apropriada. Não use vestuário solto ou artigos de joalheria. Mantenha o cabelo, vestuário e luvas afastados de peças em movimento.** Roupas soltas, artigos de joalheria ou cabelos compridos podem ser agarrados por peças em movimento.
 - g) **Se forem fornecidos dispositivos para a montagem de unidades de extracção ou recolha de resíduos, Assegure-se de que são montados e utilizados adequadamente.** A utilização destes dispositivos pode reduzir os perigos relacionados com a presença de resíduos.
- #### 4) UTILIZAÇÃO E MANUTENÇÃO DA FERRAMENTA ELÉCTRICA
- a) **Não force a ferramenta. Utilize a ferramenta eléctrica apropriada para cada aplicação.** A utilização da ferramenta eléctrica apropriada executa o trabalho de forma melhor e mais segura, à velocidade para a qual foi concebida.
 - b) **Não utilize esta ferramenta se o interruptor estiver deficiente, não ligando ou desligando.** Qualquer ferramenta eléctrica que não possa ser controlada pelo interruptor é perigosa e deve ser reparada.
 - c) **Desligue a ficha da fonte de alimentação e/ou remova a bateria da ferramenta antes de proceder a quaisquer ajustes, antes de mudar de acessórios ou antes de guardar**

a **ferramenta**. Estas medidas de segurança preventivas reduzem o risco de activação accidental da ferramenta.

- d) **Quando não estiver a usar a ferramenta eléctrica, guarde-a fora do alcance das crianças e não deixe que esta seja utilizada por pessoas que não a conheçam, nem tenham lido as instruções.** As ferramentas eléctricas são perigosas nas mãos de utilizadores inexperientes.
- e) **Faça a manutenção de ferramentas eléctricas. Verifique quaisquer desalinhamentos, encaixes de peças móveis, quebras e outras condições que possam afectar o funcionamento. Se esta ferramenta estiver avariada, mande-a reparar antes a utilizar.** Muitos acidentes são causados pela manutenção deficiente de ferramentas eléctricas.
- f) **Mantenha as ferramentas de corte limpas e afiadas.** As ferramentas de corte com manutenção adequada e arestas de corte afiadas têm menos probabilidades bloquear e são mais fáceis de controlar.
- g) **Utilize a ferramenta eléctrica, acessórios, brocas, etc. em conformidade com estas instruções e da forma prevista para este tipo específico de ferramenta, tendo em conta as condições presentes e o trabalho a executar.** A utilização de ferramentas eléctricas para aplicações diferentes daquelas a que se destinam pode levar a situações de perigo.

5) UTILIZAÇÃO E MANUTENÇÃO DE FERRAMENTA ALIMENTADA POR CONJUNTO DE BATERIAS

- a) **Efectue o recarregamento do conjunto de baterias apenas com o carregador especificado pelo fabricante.** Um carregador para determinado tipo de conjunto de bateria pode levar ao risco de incêndio se utilizado com outro tipo de conjunto de baterias.
- b) **Utilize ferramentas eléctricas apenas com os tipos de conjuntos de baterias especificamente designados.** A utilização de quaisquer outros tipos de conjuntos de baterias pode levar a riscos de lesão ou incêndio.
- c) **Quando não estiver a utilizar o conjunto de baterias, mantenha-o afastado de objectos metálicos como cliques, moedas, chaves, pregos, parafusos ou outros objectos metálicos de pequena dimensão, que possam fechar o contacto entre os terminais.** O curto-circuito de terminais de bateria pode provocar incêndios ou queimaduras.
- d) **Em condições inadequadas, o electrólito das baterias pode verter. Evite o contacto. Se ocorrer algum contacto accidental, lave com água. Se o líquido entrar em contacto com os olhos, procure imediatamente aconselhamento médico.** O líquido das baterias pode provocar irritações de pele ou queimaduras.
- g) **ASSISTÊNCIA TÉCNICA**
- a) **A sua ferramenta eléctrica só deve ser reparada por um técnico de assistência**

qualificado e devem ser apenas utilizadas peças de substituição genuínas, mantendo assim a segurança da ferramenta.

AVISOS DE SEGURANÇA DO MARTELO









1. **Use protetores auriculares. A exposição ao barulho pode causar perda de audição.**
2. **Use as pegas auxiliares fornecidas com a ferramenta.** A perda de controlo pode causar danos pessoais.
3. **Segure a ferramenta agarrando as superfícies isoladas ao executar uma operação onde a ferramenta cortante pode entrar em contacto com fios eléctricos escondidos ou com o seu próprio cabo eléctrico.** O contacto com um fio com corrente fará com que as peças de metal expostas da ferramenta fiquem com corrente e dêem choque ao operador.

INSTRUÇÕES DE SEGURANÇA PARA A BATERIA

- a) **Não desmonte nem abra as pilhas ou a bateria.**
- b) **Não provoque curto-circuito na bateria. Não guarde indiscriminadamente as baterias numa caixa ou numa gaveta onde possam entrar em contacto entre si ou com objectos metálicos, provocando curto-circuitos.** Quando a bateria não estiver a ser utilizada, mantenha-a afastada de outros objectos de metal, como os cliques, moedas, chaves, pregos, parafusos ou outros pequenos objectos que podem promover uma ligação de um terminal ao outro. Se ocorrer a ligação dos dois terminais, pode provocar queimaduras ou incêndio.
- c) **Não exponha a bateria ao calor ou ao fogo. Evite o seu armazenamento em locais expostos à luz solar directa.**
- d) **Não submetta a bateria a choques ou pancadas.**
- e) **No caso de fuga de líquidos, não permita que os líquidos entrem em contacto com a pele ou com os olhos. Em caso de contacto, lave a área afectada com bastante água e procure aconselhamento médico.**
- f) **Em caso de ingestão de uma pilha ou bateria, procure imediatamente ajuda médica.**
- g) **Mantenha a bateria limpa e seca.**
- h) **Se os terminais da bateria estiverem sujos, limpe-os com um pano limpo e seco.**
- i) **A bateria precisa de ser carregada antes de ser utilizada. Consulte sempre as instruções e utilize a forma correcta de carregamento.**
- j) **Não deixe a bateria a carregar quando não**

- estiver a ser utilizada.
- k) Após períodos prolongados de armazenamento, poderá ser necessário carregar e descarregar a bateria várias vezes para obter o desempenho máximo.
- l) A bateria oferece o melhor desempenho quando é utilizada à temperatura ambiente normal (20 °C ± 5 °C).
- m) Quando eliminar baterias, mantenha as baterias de diferentes sistemas electromecânicos separadas entre si.
- n) A recarga da bateria apenas deve ser efectuada com o carregador especificado pela Kress. Não utilize qualquer outro carregador além do especificamente fornecido para utilização com o equipamento. Um carregador que seja adequado para um tipo de bateria pode criar um risco de incêndio quando utilizado com outro tipo de bateria.
- o) Não utilize qualquer bateria não concebida para ser utilizada com o equipamento.
- p) Mantenha a bateria fora do alcance de crianças.
- q) Guarde a documentação original do produto para referência futura.
- r) Retire a bateria do equipamento quando o mesmo não estiver a ser utilizado.
- s) Elimine o equipamento de forma correcta.
- t) Não misture pilhas de diferente fabrico, capacidade, tamanho ou tipo num dispositivo.
- u) Não remova a bateria da respetiva embalagem original até ser necessário para utilização.
- v) Observe as marcas de sinal positivo (+) e sinal negativo (-) na bateria e assegure a utilização correcta.

SÍMBOLOS

	Para reduzir o risco de ferimentos o utilizador deve ler o manual de instruções.
	Usar protecção para os ouvidos
	Usar protecção ocular
	Usar máscara contra o pó
	Atenção
	Bateria de íões de lítio Este produto foi marcado com um símbolo relativo à "recolha separada" para todas as baterias e conjuntos de baterias. Será então reciclada ou desmontada para reduzir o impacto no meio ambiente. As baterias podem ser perigosas para o meio ambiente e para a saúde humana, pois contêm substâncias perigosas.
	Não queimar
	As baterias podem entrar no ciclo da água se descartadas incorretamente, o que pode ser perigoso para o ecossistema. Não descarte baterias usadas como lixo municipal não selecionado
	Os equipamentos eléctricos não devem ser depositados com o lixo doméstico. Se existirem instalações adequadas deve reciclá-los. Consulte a sua autoridade local para tratamento de lixos ou fornecedor para obter aconselhamento sobre reciclagem.

LISTA DE COMPONENTES

1. LIMITADOR DA ESPESSURA
2. CAPA DE PROTEÇÃO CONTRA POEIRA
3. MANGA DE BLOQUEIO DO SUPORTE
4. INTERRUPTOR DE SELEÇÃO DO MODO DE FUNÇÃO
5. INTERRUPTOR ON/OFF
6. CONTROLO DE MOVIMENTO PARA DIANTE E INVERSO
7. CONJUNTO DE BATERIAS
8. MANIVELA AUXILIAR
9. FECHO DO CONJUNTO DE BATERIAH

Acessórios ilustrados ou descritos não estão totalmente abrangidos no fornecimento.

DADOS TÉCNICOS

Tipo **KUC60 KUC60.2 KUC60.4 KUC60.91**
(C60- designação de máquinas, representantes do Martelo Rotativo)

	KUC60 KUC60.2	KUC60.4	KUC60.91
Tensão nominal	20V 		
Velocidade nominal em vazio	0-1350/min		
Taxa de Impacto avaliada	0-4700bpm		
Energia de impacto	2.0J		
Capacidade da bateria	4.0Ah		/
Tempo de carregamento	45min		/
Capacidade máx. De perfuração	Aço	13mm	
	Madeira	28mm	
	Alvenaria	22mm	
Peso de máquina	2.8kg	3.1kg	2.1kg

ACESSÓRIOS

	KUC60	KUC60.2 KUC60.4	KUC60.91
Pega auxiliar	1	1	1
Limitador da espessura	1	1	1

Conjunto de baterias(KAB21)	2	2	/
Carregador(KAC21)	1	1	/

Recomendamos-lhe que compre todos os acessórios no fornecedor onde tenha adquirido a ferramenta. Para mais pormenores, consulte a embalagem destes. Os comerciais também pode ajudar e aconselhar.

INFORMAÇÃO DE RUÍDO

Pressão sonora ponderada	L_{PA} : 80.9dB(A)
Potência sonora ponderada	L_{WA} : 91.9dB(A)
K_{PA} & K_{WA}	3dB(A)

Usar protecção para os ouvidos

INFORMAÇÃO DE VIBRAÇÃO

Os valores totais de vibração são determinados de acordo com a normativa EN60745:

Perfuração no cimento com martelo	Valor da emissão da vibração $a_{h,HD} = 12.653m/s^2$
	Instabilidade $K = 1.5 m/s^2$
Cinzelar	Valor da emissão da vibração $a_{h,ChEq} = 10.568m/s^2$
	Instabilidade $K=1.5 m/s^2$

O valor total declarado da vibração poderá ser utilizado para comparar uma ferramenta com outra e poderá também ser utilizado numa avaliação preliminar de exposição.

 **AVISO:** Os valores de emissão de vibração durante a utilização da ferramenta podem divergir dos valores declarados, dependendo da forma como a ferramenta é utilizada, dependendo dos exemplos seguintes e de outros modos de utilização:

O modo como a ferramenta é utilizada, os materiais a cortar ou perfurar.

A ferramenta estar em boas condições e bem conservada.

A utilização do acessório correcto para a ferramenta e a garantia de que está afiada e em boas condições.

A firmeza com que se segura nas pegas e se quaisquer acessórios vibratórios são utilizados

Se a ferramenta é utilizada para o objectivo para a qual foi concebida e segundo as instruções.

Esta ferramenta pode causar síndrome de vibração mão-braço, se não for adequadamente utilizada.

AVISO: Para ser preciso, uma estimativa do nível de exposição nas condições actuais de utilização devem ter em conta todas as partes do ciclo de operação, como tempos em que a ferramenta está desligada e quando está em funcionamento, mas inactiva, ou seja, não realizando o seu trabalho. Isto poderá reduzir significativamente o nível de exposição durante o período total de trabalho.

Como minimizar o seu risco de Utilize SEMPRE formões, brocas e lâminas afiadas. Mantenha esta ferramenta de acordo com as instruções e bem lubrificada (quando aplicável) Se a ferramenta for utilizada regularmente, invista em acessórios anti-vibração. Planeie o seu horário de trabalho de forma a distribuir a utilização de ferramentas de alta vibração ao longo de vários dias.

INSTRUÇÕES DE FUNCIONAMENTO



NOTA: Antes de utilizar a ferramenta, leia atentamente o livro de instruções.

UTILIZAÇÃO CONFORME AS DISPOSIÇÕES

A máquina destina-se à perfuração com martelo em betão, tijolo e pedra. Também é adequada para perfuração sem impacto na madeira, metal, cerâmica e plástico. Ferramentas eléctricas com regulação electrónica e marcha à direita/à esquerda também são apropriadas para aparafusar.

ANTES DE UTILIZAR A FERRAMENTA

A) CARREGAMENTO DO CONJUNTO DE BATERIAS

O carregador e o conjunto de baterias são concebidos especificamente para trabalhar em conjunto e, por isso, não tente utilizar outros dispositivos. A bateria de íões de lítio está protegida contra um descarregamento total. Quando a bateria fica sem carga, a ferramenta desliga-se graças à existência de um circuito de protecção. Desta forma, a aparafusadora deixa de efectuar movimentos de rotação.

Em ambientes quentes ou após uma utilização intensa, a bateria pode ficar demasiado quente o que não permite o seu carregamento. Deixe a bateria arrefecer antes de a carregar.

Quando o conjunto de baterias é carregado pela primeira vez e depois de armazenamento prolongado. O conjunto de baterias aceitará uma carga de 100% após vários ciclos de carregamento e descarga.

B) COMO RETIRAR OU INSTALAR O CONJUNTO DE BATERIAS (VER FIG A)

Solte o botão de desbloqueio do conjunto de baterias para remover o conjunto de baterias da sua ferramenta. A seguir, volte a introduzir o conjunto de baterias no compartimento de baterias. Basta simplesmente empurrar e exercer uma ligeira pressão.

FUNCIONAMENTO

1. INSERIR E REMOVER BROCA EM SDS

Ao substituir ferramentas, observe que a tampa de protecção contra pó não seja danificada.

– INTRODUIZIR

Limpar e lubrificar levemente as ferramentas antes de introduzi-las. Introduzir a ferramenta livre de pó no encabadouro com movimentos rotativos até travar. A ferramenta trava-se automaticamente. Controlar se o travamento está firme, puxando a ferramenta.

– RETIRAR

Puxe para trás a manga de bloqueio do suporte e puxe a broca para fora.



AVISO O seu novo berbequim com martelo Kress é uma ferramenta potente que lhe permite executar todos os trabalhos de forma rápida e eficaz. Esta potência pode fazer com que as brocas SDS de qualidade inferior se partam ou fiquem presas na bucha. Por isso, recomendamos-lhe que utilize apenas brocas SDS de alta qualidade juntamente com esta ferramenta.

2. MANÍPULO AUXILIAR (VER FIG B)

Deslize o manípulo para o martelo e rode para a posição de funcionamento desejada. Para fixar o manípulo auxiliar rode o manípulo no sentido horário. Para desapertar o manípulo auxiliar, rode o manípulo no sentido anti-horário.



AVISO: Utilize sempre o manípulo auxiliar.

3. MEDIDOR DE PROFUNDIDADE AJUSTÁVEL (VER FIG B)

Desaperte o medidor de profundidade rodando o manípulo no sentido anti-horário. Deslize o medidor de profundidade até a distância entre a extremidade do medidor de profundidade e a broca ser igual à profundidade do buraco/furo que deseja fazer. Em seguida, fixe o medidor de profundidade rodando o manípulo para o sentido horário.

4. INTERRUPTOR ON/OFF (VER FIG C)

Pressione para ligar e liberte para parar sua ferramenta.

– INTERRUPTOR ON/OFF COM CONTROLO DE VELOCIDADE VARIÁVEL

Prima o interruptor Ligar/Desligar para iniciar e solte para parar a sua ferramenta. Esta ferramenta tem um interruptor de velocidade variável que proporciona velocidades mais elevadas com maior pressão no interruptor ou proporciona velocidades mais reduzidas com menor pressão de interruptor – a velocidade é controlada através da pressão aplicada no interruptor.

5. INTERRUPTOR DE BLOQUEIO (VER FIG C)

O interruptor de gatilho pode ser bloqueado na posição OFF, o que ajuda a reduzir a possibilidade de arranque accidental, quando o berbequim não estiver a ser utilizado. Para bloquear o interruptor de gatilho, coloque o selector de rotação na posição central.

6. CONTROLO DE ROTAÇÃO PARA DIANTE E INVERSO (Ver Fig C)



Rotação para diante: Puxe o controlo de rotação para diante e inverso para a esquerda "◀◁", para perfurar

Rotação inversa: Puxe o controlo de rotação para diante e inverso para a direita "▷▷", para remover a broca.

⚠ AVISO: Nunca mude a direcção de rotação enquanto a ferramenta estiver a girar, espere até que ela tenha parado.

7. COMUTADOR PARA SELECÇÃO DA FUNÇÃO (Ver Fig D)

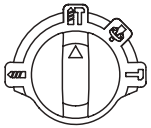
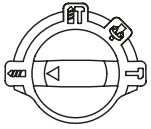
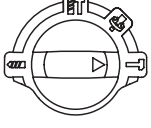
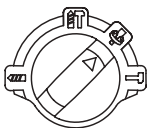
A operação da Caixa de velocidades para cada aplicação é definida com o botão de selecção de função.. Para mudar de uma função para outra, levante o botão de bloqueio (a) e rode o selector para o modo de funcionamento pretendido.

	Modo para perfurar e moldar cimento, Alvenaria
	Modo para furar aço, plástico ou madeira
	Modo para entalhar
	Modo para ajustar o ângulo do bocal para entalhar Nota: Primeiro seleccione este modo, ajuste o ângulo na direcção desejada e só depois mude para o modo de entalhe 

⚠ Aviso: O comutador de tipos de funcionamento só deve ser accionado quando o aparelho estiver parado.

9. PROTEÇÃO DE SOBRECARGA

Durante uma sobrecarga o motor desliga. Alivie imediatamente a carga na máquina para que arrefeça durante aproximadamente 30 segundos na velocidade mais alta sem carga.

10. PROTECÇÃO CONTRA SOBRECARGA EM DEPENDÊNCIA DA TEMPERATURA

A ferramenta eléctrica não pode ser sobrecarregada se for utilizada de acordo com as disposições. Se a carga for excessiva ou se a temperatura do acumulador ultrapassar os admissíveis 75 °C, a electrónica

desligará a ferramenta eléctrica até esta retornar à faixa de temperatura de funcionamento otimizada.

11. PROTECÇÃO CONTRA DESCARGA TOTAL

O acumulador de íões de lítio está protegido por "Discharging Protection System" contra descarga total. A ferramenta eléctrica é desligada através de um disjuntor de protecção, logo que o acumulador estiver descarregado. A ferramenta de trabalho não se movimenta mais.

SUGESTÕES DE TRABALHO PARA A SUA BROCA

Se a sua ferramenta eléctrica ficar excessivamente quente, defina a velocidade para o valor máximo e execute-a sem carga durante 2-3 minutos para arrefecer o motor. As brocas de perfuração de carboneto de tungsténio sds-plus devem ser sempre utilizadas para betão e alvenaria.

Quando perfurar em metal, utilize apenas brocas de perfuração hss em bom estado. Utilize sempre um suporte de brocas magnético quando utilizar brocas de aparafusamento curtas. Sempre que possível, utilize um orifício piloto antes de perfurar um orifício de diâmetro grande.

SOLUÇÃO DE PROBLEMAS

1. RAZÕES PARA TEMPO DE CARREGAMENTO DIFERENTE

O seu tempo de carregamento +pde ser afetado por muitos fatores que não são defeitos do produto. Se a bateria estives apenas parcialmente descarregada então o tempo total de carregamento pode ser inferior a 1 hora. Se a bateria e a temperatura ambiente são bastante baixas então o tempo de carregamento pode ser entre 1 e 1,5 horas. Se a bateria estiver demasiado quente não vai carregar devido ao corte de segurança interno devido à temperatura elevada. Se a bateria estiver demasiado quente então deve remover a bateria do carregador e deixar que arrefeça até à temperatura ambiente antes de a tentar carregar novamente. Se carregar uma segunda bateria imediatamente após carregar outra pode sobreaquecer o carregador. Dê um período de descanso de 15 minutos ao carregador entre carregamentos de baterias.

2. RAZÕES PARA TEMPOS DE SERVIÇO DIFERENTES DO CONJUNTO DE BATERIAS

Pelos tempos de recarga acima referidos, e se o conjunto de baterias não tiver sido utilizado durante um período prolongado, o tempo de funcionamento do conjunto de baterias será reduzido. Isto pode ser corrigido por várias operações de carga e descarga, ao carregar e trabalhar com o berbequim. Condições de serviço mais pesadas tais como a aplicação de parafusos de grandes dimensões em madeira rígida, consumirão mais depressa a energia do conjunto de baterias do que condições de serviço mais leves. Não

recarregue o conjunto de baterias com temperaturas inferiores a 0°C e superiores a 30°C porque isso afectará o seu rendimento.

MANUTENÇÃO

Remova o conjunto de pilhas da ferramenta antes de realizar qualquer ajuste, reparação ou manutenção.

A sua ferramenta não requer nenhuma lubrificação ou manutenção adicional. Não há componentes reparáveis na sua ferramenta. Nunca use água ou químicos para limpar a sua ferramenta, use um pano seco. Guarde sempre a sua ferramenta num local seco. Mantenha as ranhuras de ventilação da ferramenta limpas. Mantenha todos os controlos livres de pó. Ocasionalmente pode ver faíscas a sair das ranhuras de ventilação, isto é normal e não irá danificar a sua ferramenta.

PROTECÇÃO AMBIENTAL



Os equipamentos eléctricos não devem ser depositados com o lixo doméstico. Se existirem instalações adequadas deve reciclá-los.

Consulte a sua autoridade local para tratamento de lixos ou fornecedor para obter aconselhamento sobre reciclagem.

DECLARAÇÃO DE CONFORMIDADE

Nós,
POSITEC Germany GmbH
Postfach 32 02 16, 50796 Cologne, Germany

Declaramos que o produto,
Descrição **Martelo rotativo sem escovas a bateria de lítio-íões**
Tipo **KUC60 KUC60.2 KUC60.4 KUC60.91**
(C60- designação de máquinas, representantes do Martelo Rotativo)
Function **martelamento de vários materiais**

Cumpre as seguintes Directivas:
2006/42/EC, 2011/65/EU&(EU)2015/863, 2014/30/EU

Em conformidade com as seguintes Normas
EN 55014-1, EN 55014-2, EN 60745-1, EN 60745-2-6

Pessoa autorizada a compilar o ficheiro técnico,
Nome: Marcel Filz
Endereço: POSITEC Germany GmbH
Postfach 32 02 16, 50796 Cologne, Germany



45

PT

2022/06/06
Allen Ding
Engenheiro-chefe adjunto, Teste e Certificação
Positec Technology (China) Co., Ltd
18, Dongwang Road, Suzhou Industrial
Park, Jiangsu 215123, P. R. China

VERTALING VAN DE OORSPRONKELIJKE INSTRUCTIES ALGEMENE VEILIGHEIDSWAARSCHUWINGEN VOOR VERMOGENSMACHINE

 **WAARSCHUWING!** Lees alle instructies zorgvuldig door. Indien u zich niet aan alle onderstaande instructies houdt, kan dat leiden tot een elektrische schok, brand en/of ernstig letsel.

Bewaar alle waarschuwingen en instructies voor latere naslag.

De term "(elektrisch) gereedschap" in de waarschuwingen hieronder, verwijst naar uw op netspanning werkende gereedschap (met stroomdraad) of uw accugereedschap (draadloos).

1) WERKGEBIED

- a) **Houd uw werkgebied schoon en zorg ervoor dat deze goed verlicht is.** In rommelige en slecht verlichte werkgebieden gebeuren sneller ongelukken.
- b) **Gebruik elektrisch gereedschap niet in explosieve atmosferen, zoals in de nabijheid van ontvlambare vloeistoffen, gassen of stof.** Elektrisch gereedschap veroorzaakt vonken die de stof of de gassen kunnen doen ontvlammen.
- c) **Houd kinderen en omstanders uit de buurt terwijl u met elektrisch gereedschap werkt.** Afdelingen kunnen ervoor zorgen dat u de controle over het gereedschap verliest.

2) ELEKTRISCHE VEILIGHEID

- a) **De stekker van het elektrisch gereedschap moet passen in het stopcontact. Pas de stekker op geen enkele manier aan om te zorgen dat hij wel past. Gebruik geen adapterstekkers terwijl u geaard elektrisch gereedschap gebruikt.** Onaangepaste stekkers die in het stopcontact passen, verminderen de kans op een elektrische schok.
- b) **Vermijd lichamelijk contact met geaarde of gegronde oppervlakken, zoals buizen, radiatoren, fornuizen en koelkasten.** Als uw lichaam geaard of geground is, is er een grotere kans op een elektrische schok.
- c) **Stel uw elektrische gereedschap niet bloot aan regen of natte omstandigheden.** Water dat elektrisch gereedschap kan binnendringen, vergroot de kans op een elektrische schok.
- d) **Gebruik de stroomdraad niet op een andere manier dan waarvoor deze gemaakt is. Trek niet aan de stroomdraad, ook niet om de stekker uit het stopcontact te krijgen en draag het gereedschap niet door het aan de stroomdraad vast te houden. Houd de stroomdraad uit de buurt van hitte, olie, scherpe hoeken en bewegende onderdelen.** Beschadigde of verwarde stroomdraden vergroten de kans op een elektrische schok.
- e) **Wanneer u het elektrische gereedschap buitenshuis gebruikt, dient u te zorgen**

voor een verlengsnoer dat geschikt is voor gebruik buitenshuis. Het gebruik van een verlengsnoer dat geschikt is voor gebruik buitenshuis, vermindert de kans op een elektrische schok.

- f) **Moet een krachtmachine in een vochtige locatie worden gebruikt, gebruik dan een aardlekschakelaar (ALS).** Een ALS vermindert het gevaar op elektrische schokken.

3) PERSOONLIJKE VEILIGHEID

- a) **Blijf alert, kijk waar u mee bezig bent en gebruik uw gezonde verstand wanneer u met elektrisch gereedschap werkt. Gebruik geen elektrisch gereedschap wanneer u moe bent of onder de invloed van drugs, alcohol of medicijnen.** Een moment van onoplettendheid bij het gebruik van elektrisch gereedschap kan leiden tot ernstig persoonlijk letsel.
 - b) **Gebruik een veiligheidsuitrusting. Draag altijd oogbescherming.** Een veiligheidsuitrusting, zoals een stofmasker, schoenen met antislipzolen, een veiligheidshelm, of oorbescherming die onder de juiste omstandigheden gebruikt wordt, vermindert de kans op persoonlijk letsel.
 - c) **Pas op dat het apparaat niet onbedoeld wordt gestart. Zorg ervoor dat de schakelaar uit staat voordat u de voeding en/of batterij aansluit, en als u de machine oppakt en draagt.** Gereedschap dragen terwijl u uw vinger op de schakelaar houdt, of de stekker in het stopcontact steken terwijl het gereedschap ingeschakeld staat, is vragen om ongelukken.
 - d) **Verwijder inbusleutels of moersleutels voordat u het gereedschap inschakelt.** Een sleutel die nog in of op een draaiend onderdeel van het elektrische gereedschap zit, kan leiden tot ernstig persoonlijk letsel.
 - e) **Werk niet boven uw macht. Zorg er altijd voor dat u stevig staat en goed in balans bent.** Hierdoor hebt u betere controle over het gereedschap in onverwachte situaties.
 - f) **Draag geschikte kleding. Draag geen loszittende kleding of sieraden. Houd uw haar, kleding en handschoenen uit de buurt van bewegende onderdelen.** Loszittende kleding, sieraden of lang haar kan vast komen te zitten in bewegende onderdelen.
 - g) **Wanneer er apparaten worden bijgeleverd voor stofzuiging en -opvang, zorg er dan voor dat deze aangesloten zijn en op de juiste manier gebruikt worden.** Het gebruik van deze apparaten vermindert de gevaren die door stof kunnen ontstaan.
- ## 4) GEBRUIK EN ONDERHOUD VAN ELEKTRISCH GEREEDSCHAP
- a) **Forceer het gereedschap niet. Gebruik gereedschap dat voor de toepassing geschikt is.** Het gebruik van geschikt gereedschap levert beter werk af en werkt veiliger als het gebruikt wordt op de snelheid waar het voor ontworpen is.
 - b) **Gebruik het gereedschap niet wanneer de aan/uitschakelaar niet functioneert.** Gereedschap dat niet kan worden bediend met behulp van de schakelaar is gevaarlijk en dient te worden gerepareerd.
 - c) **Neem de stekker uit het stopcontact en/of verwijder de batterij voordat u**

instellingen veranderd, toebehoren vervangt of de machine opbergt. Deze preventieve veiligheidsmaatregelen verminderen de kans op het ongewild inschakelen van het gereedschap.

- d) **Berg gereedschap dat niet gebruikt wordt buiten het bereik van kinderen op en laat personen die niet bekend zijn met het gereedschap of met deze veiligheidsinstructies het gereedschap niet bedienen.** *Elektrisch gereedschap kan in de handen van ongetrainde gebruikers gevaarlijk zijn.*
- e) **Onderhoud elektrisch gereedschap op de juiste wijze. Controleer of bewegende onderdelen nog goed uitgelijnd staan, of ze niet ergens vastzitten en controleer op elke andere omstandigheid die ervoor kan zorgen dat het gereedschap niet goed functioneert. Wanneer het gereedschap beschadigd is, dient u het te repareren voordat u het in gebruik neemt.** *Veel ongelukken worden veroorzaakt door slecht onderhouden elektrisch gereedschap.*
- f) **Houd snijdend gereedschap schoon en scherp.** *Goed onderhouden snijdend gereedschap met scherpe zaagbladen/messen zal minder snel vastlopen en is makkelijker te bedienen.*
- g) **Gebruik het gereedschap, de accessoires, de bitjes, enz. in overeenstemming met deze instructies en op de manier zoals bedoeld voor het specifieke type elektrisch gereedschap, rekening houdend met de werkomstandigheden en het uit te voeren werk.** *Het gereedschap gebruiken voor andere doeleinden dan waar deze voor ontworpen is, kan gevaarlijke situaties opleveren.*

5) GEBRUIK EN ONDERHOUD VAN ACCUGEREEDSCHAP

- a) **Laad het accupack alleen op met de door de fabrikant aangegeven oplader.** *Een oplader die geschikt is voor het ene type accupack, kan brand veroorzaken wanneer die gebruikt wordt voor een ander type accupack.*
- b) **Gebruik het gereedschap uitsluitend met het aangegeven accupack.** *Door het gebruik van andere accupacks ontstaat de kans op letsel of brand.*
- c) **Wanneer het accupack niet gebruikt wordt, dient u het uit de buurt te houden van metalen voorwerpen, zoals paperclips, munten, sleutels, spijkers, schroeven of andere kleine metalen voorwerpen die een verbinding kunnen maken tussen de contactpunten van de terminal.** *Het kortsluiten van de accuterminals kan zorgen voor brandwonden of brand.*
- d) **Onder extreme omstandigheden kan er vloeistof uit de accu lopen; raak deze vloeistof niet aan. Wanneer u toch onverhoopt met de vloeistof in aanraking komt, dient u dit onmiddellijk af te spoelen met water.** *Wanneer de vloeistof in de ogen komt, dient u zo snel mogelijk een arts te raadplegen. Vloeistof die afkomstig is uit de accu kan irritatie of brandwonden veroorzaken.*
- 6) **SERVICE**
- a) **Laat uw elektrisch gereedschap repareren**

door een bevoegde reparateur die alleen originele reserveonderdelen gebruikt. Zo bent u er zeker van dat uw gereedschap veilig blijft.



VEILIGHEIDSVORSCHRIFTEN VOOR HAMERS

1. **Draag oorbescherming.** *Blootstelling aan lawaai kan gehoorverlies veroorzaken.*
2. **Gebruik de bij het gereedschap geleverde extra handgrepen.** *Controleverlies kan tot verwonding leiden.*
3. **Houd het gereedschap vast bij de geïsoleerde handvatten als u een actie onderneemt waarbij het priemende gereedschap in contact kan komen met verborgen kabels.** *Contact met een kabel waar spanning op staat zet tevens spanning op metalen onderdelen van het apparaat en geeft de gebruiker een schok.*

VEILIGHEIDSINSTRUCTIES VOOR HET ACCUPACK

- a) **Batterijcellen en accupacks mogen niet gedemonteerd, geopend of vernietigd worden.**
- b) **Sluit accupacks niet kort. Bewaar accupacks niet willekeurig in een doos of lade waar ze elkaar kunnen kortsluiten of door geleidende voorwerpen kortgesloten kunnen worden.** *Houd het accupack op een afstand van andere metalen voorwerpen als paperclips, muntstukken, sleutels, nagels, schroeven en andere kleine metalen voorwerpen die de contacten van de accupack kunnen verbinden. Kortgesloten contacten van accupacks kunnen brandwonden of brand veroorzaken.*
- c) **Stel accupacks niet bloot aan warmte of vuur. Vermijd opslag in direct zonlicht.**
- d) **Stel accupacks niet bloot aan mechanische schokken.**
- e) **Als een accu lekt dient men voorzichtig te zijn dat de vloeistof niet in contact komt met de huid of de ogen. Als dat toch gebeurt spoelt men de huid onder stromend water en raadpleegt men een arts.**
- f) **Raadpleeg meteen een arts wanneer een batterij of accupack is ingeslikt .**
- g) **Houd batterijcellen en accupacks schoon en droog.**
- h) **Veeg de aansluitingen van het accupack schoon met een droge doek als ze vuil zijn geworden.**
- i) **Accupacks moeten voor gebruik worden opgeladen. Lees de gebruiksaanwijzing voor de juiste laadinstructies.**
- j) **Laat accupacks niet langdurig opladen als ze niet worden gebruikt.**
- k) **Na een lange opslagperiode kan het nodig zijn het accupack enkele keren op te laden en te ontladen voor een optimale prestatie.**

- l) **Accupacks presteren het best bij normale kamertemperatuur (20 °C ± 5 °C).**
- m) **Wanneer u accupacks wegwerpt, dient u accupacks van verschillende elektrochemische systemen van elkaar afgezonderd te houden.**
- n) **Laad alleen op met een lader met de technische gegevens van Kress. Gebruik geen andere lader dan de lader die specifiek voor dat doel met de apparatuur is meegeleverd.** Een lader voor één type accupack geschikt is kan een brandgevaar inhouden wanneer gebruikt met een ander type.
- o) **Gebruik geen accupack dat niet bedoeld is voor gebruik met deze apparatuur.**
- p) **Houd accupacks buiten het bereik van kinderen.**
- q) **Bewaar de oorspronkelijke instructies van het product voor latere gebruik.**
- r) **Verwijder het batterijpakket uit de apparatuur als het niet in gebruik is.**
- s) **Volg de juiste procedure voor afvalverwijdering na afdanken van dit apparaat .**
- t) **Gebruik geen cellen van verschillende fabrikanten, capaciteit, afmetingen of typen binnen een apparaat.**
- u) **Verwijder het accupack niet uit de originele verpakking, tot dit nodig is voor gebruik.**
- v) **Let op de plus (+) en min (-) markeringen op de accu en zorg voor correct gebruik.**

	Niet verbranden
	Als de batterij niet correct wordt gebruikt, kan deze de waterkringloop binnendringen en schade aan het ecosysteem veroorzaken. Gooi gebruikte batterijen niet weg als ongesorteerd gemeentelijk afval
	Afgedankte elektrische producten mogen niet bij het normale huisafval terecht komen. Breng deze producten waar mogelijk naar een recyclecentrum bij u in de buurt. Vraag de verkoper of de gemeente informatie en advies over het recyclen van elektrische apparatuur.

ONDERDELENLIJST

1. DIEPTEMETER
2. STOFBESCHERMINGSDOP
3. GEREEDSCHAPSHOUDERVERGREDELING
4. FUNCTIE MODUS SELECTIE SCHAKELAAR
5. AAN / UIT SCHAKELAAR
6. VOORUIT EN ACHTERUIT CONTROLE
7. BATTERIJ*
8. EXTRA HANDGREEP
9. ONTGRENDELKNOP BATTERIJ *

* Niet alle afgebeelde of beschreven toebehoren worden standaard meegeleverd.

TECHNISCHE GEGEVENS

Ty **KUC60 KUC60.2 KUC60.4 KUC60.91 (C60-aanduiding van machines, representatief voor hameren)**

	KUC60 KUC60.2	KUC60.4	KUC60.91
Spanning	20V ---		
Toerental onbelast	0-1350/min		
Aantal slagen onbelast	0-4700bpm		
Slagkracht	2.0J		
Batterij capaciteit	4.0Ah	/	
Oplaadtijd	45min	/	

SYMBOLEN

	Lees de gebruikershandleiding om het risico op letsels te beperken
	Draag oorbescherming
	Draag een veiligheidsbril
	Draag een stofmasker
	Waarschuwing
 Li-Ion	Lithium-ionbatterij, die is gelabeld met de symbolen die horen bij "gescheiden inzameling" van alle batterijpakketten en batterijpakketten. Het wordt vervolgens gerecycled of verwijderd om de milieu-impact te verminderen. Batterijpakketten kunnen schadelijk zijn voor het milieu en de volksgezondheid omdat ze schadelijke stoffen bevatten.
	

Max. boordiameter in	Staal	13mm		
	Hout	28mm		
	Metselwerk	22mm		
Gewicht machine		2.8kg	3.1kg	2.1kg

TOEBEHOREN

	KUC60	KUC60.2 KUC60.4	KUC60.91
Extra handgreep	1	1	1
Dieptemeter	1	1	1
Batterij deksel (KAB21)	2	2	/
Oplader (KAC21)	1	1	/

Wij adviseren u alle accessoires te kopen in de winkel waar u het gereedschap heeft aangekocht. Kijk op de verpakking van accessoires voor meer informatie. Ook het winkelpersoneel kan u helpen en adviseren.

RUIS INFORMATIE

Gewogen geluidsdruk	L_{pA} : 80.9dB(A)
Gewogen geluidskracht	L_{wA} : 91.9dB(A)
K_{pA} & K_{wA}	3dB(A)

Draag gehoorbescherming.

TRILLINGSINFORMATIE

Totale trillingswaarden (triax vectorsom) bepaald volgens EN 60745:

Hamerboren in beton	Trillingsemisiewaarde $a_{h,HD} = 12.653 \text{ m/s}^2$
	Onzekerheid K K = 1.5 m/s^2
Beitelen	Trillingsemisiewaarde $a_{h,ChEq} = 10.568 \text{ m/s}^2$
	Onzekerheid K K = 1.5 m/s^2

De opgegeven totale trillingswaarde kan worden gebruikt om een gereedschap met een ander te vergelijken en kan ook dienen als een voorlopige beoordeling van de blootstelling.



WAARSCHUWING: De trillingsemisiewaarde

tijdens het feitelijke gebruik van dit elektrisch gereedschap kan afwijken van de opgegeven waarde, afhankelijk van de wijze waarop het gereedschap wordt gebruikt, zoals in de volgende voorbeelden: Hoe het gereedschap wordt gebruikt en welk materiaal wordt gesneden of geboord. Of het gereedschap in goede staat verkeerd en correct wordt onderhouden. Gebruik van de juiste toebehoren voor het gereedschap en of deze scherp zijn en in goede staat verkeren. De stevigheid van de grip op de handgrepen en het eventuele gebruik van antivibratie-accessoires. En of het gereedschap wordt gebruikt waarvoor het ontworpen is en in overeenstemming met deze instructies.

Dit gereedschap kan een trillingsyndroom in de handen en armen veroorzaken als het niet op de juiste wijze gehanteerd wordt.



WAARSCHUWING: Voor de nauwkeurigheid

moet bij een schatting van het blootstellingsniveau in de feitelijke gebruiksomstandigheden rekening worden gehouden met alle delen van de bedrijfscyclus, zoals het moment waarop het gereedschap wordt uitgeschakeld en terwijl het gereedschap in werking is zonder daadwerkelijk gebruikt te worden. Dit kan het blootstellingsniveau over de totale werkperiode aanzienlijk verminderen. Help de blootstelling aan trillingen te minimaliseren. Gebruik ALTIJD scherpe beitels, boren en messen. Onderhoud het gereedschap in overeenstemming met deze instructies en houd het goed gesmeerd (indien van toepassing).

Schaf antivibratie-accessoires aan wanneer u het gereedschap geregeld gebruikt.

Plan de werkzaamheden zodat de taken met veel trillingen over een aantal dagen verspreid worden.

BEDIENINGSINSTRUCTIES



OPMERKING: lees het instructieboekje aandachtig voor gebruik van het gereedschap.

MOGELIJK GEBRUIK

De machine is geschikt voor hamerboren en beitels in beton, bakstenen. Het is ook geschikt voor het boren zonder aantasting van hout, metaal, keramiek en kunststof.

VOOR INGEBRUIKNAME

A) LADEN HET BATTERIJPAKKET

De meegeleverde batterijlader past bij de lithium-ionbatterij die in de machine is geïnstalleerd. Gebruik geen andere batterijladers.

Het lithium-ionbatterijpak voorkomt diepe ontlading. Wanneer de batterij leeg is, wordt de machine uitgeschakeld via het beveiligingscircuit. De boorkop roteert niet meer. In een warme omgeving of na intensief gebruik kan de batterij te heet worden om op te laden. Wacht voor het opladen tot de batterij is afgekoeld.

Na het voor het eerst opladen van de batterij en deze gedurende een lange tijd bewaren. Na verschillende laad- en ontladacycli wordt de batterij 100% opgeladen.

B) DE BATTERIJ VERWIJDEREN OF PLAATSEN (ZIE

AFB. A)

Druk op de ontgrendelknop van de batterij om de batterij te ontgrendelen en uit het gereedschap te schuiven. Schuif het na het opladen weer in het apparaat. Een simpele druk en lichte druk volstaan.

OPERATIE

1. BOOR PLAATSEN EN VERWIJDEREN IN SDS

Pas op dat u de stofkap niet beschadigt bij het wisselen van gereedschap.

– INVOEGEN

Reinig en olie de boor alvorens deze in te brengen. Steek de stofvrije boorbit in de boorhouder op een gedraaide manier totdat deze klikt.

De boor vergrendelt zichzelf. Controleer de vergrendeling door aan het gereedschap te trekken.

– VERWIJDEREN

Trek de borghuls van de snijkophouder in en trek de snijkop eruit.



WAARSCHUWING! Uw nieuwe Kress

boorhamerboormachine genereert krachtig vermogen om uw klus snel en efficiënt te klaren. Deze krachten kunnen ertoe leiden dat inferieure SDS-bits breken en vastlopen in de boorkop. Daarom raden we aan dat deze tool alleen hoogwaardige SDS-bits gebruikt.

2. EXTRA HANDGREEP (ZIE AFB.B)

Schuif de hendel op de hamer en draai deze naar de gewenste werkpositie. Draai de hendel rechtsom om de extra handgreep vast te klemmen. Draai de hendel linksom om de extra handgreep los te maken.



WAARSCHUWING: Gebruik altijd de extra handgreep.

3. VERSTELBARE DIEPTEMETER (ZIE AFB.B)

Draai de hendel linksom om de dieptemeter vrij te geven. Schuif de dieptemeter tot de afstand tussen het uiteinde van de dieptemeter en het uiteinde van de boor gelijk is aan de diepte van het gat / de schroef die u wilt maken. Klem vervolgens de dieptemeter vast door de hendel met de klok mee te draaien.

4. AAN / UIT SCHAKELAAR (ZIE AFB.C)

Druk op de aan / uitknop om te starten en laat hem los om het gereedschap te stoppen.

– AAN / UIT KNOP MET VARIABLE SNELHEIDSREGELING

Druk op de aan / uitknop om te starten en laat hem los om het gereedschap te stoppen. Het gereedschap heeft een variabele snelheidsschakelaar die een hogere snelheid biedt door de triggerdruk te verhogen, of een lagere snelheid door de triggerdruk te verlagen die de snelheid regelt door de druk op de schakelaar te wijzigen.

5. SCHAKELAARBLOKKERING (ZIE AFBEELDING C)

De schakelaar kan in de UIT-stand worden vergrendeld. Dit helpt de mogelijkheid van onbedoelde activering te verminderen wanneer deze niet in gebruik is. Zet de draairichting in de middelste stand om de schakelaar te vergrendelen.

6. VOORUIT EN ACHTERUIT CONTROLE (ZIE AFB.C)

Voorwaartse rotatie: Duw de voorwaartse en

achterwaartse rotatiebesturing naar links

" << " om te boren.

Omgekeerde rotatie: Duw de rotatiebesturing naar voren en naar achteren " >> " om de boor te verwijderen.



WAARSCHUWING: Verander nooit de draairichting terwijl het gereedschap draait, wacht tot het stopt.

7. SELECTIE FUNCTIEMODUS (ZIE AFB. D)

Gebruik de functiekeuzeknop om de versnellingsbakbediening voor elke toepassing in te stellen. Om tussen functies te schakelen, drukt u op de ontgrendelknop (a) en draait u de selector naar de gewenste bedrijfsmodus.

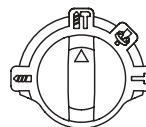

Modus voor gelijktijdig boren en stoten van beton, metselwerk

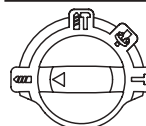

Modus voor of boren in staal, hout en kunststof

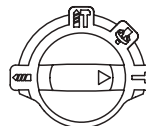

Modus voor of beitel

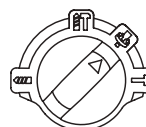

Modus voor het aanpassen van de boorkop van het beitel
OPMERKING: Selecteer eerst deze functiemodus en pas de boorkophoek in de gewenste richting aan. Selecteer vervolgens "  " voor de functiemodus en voer het beitelwerk uit.



WAARSCHUWING: De werkingskeuzeschakelaar kan alleen in stilstand worden gebruikt.

8. OVERBELASTING BESCHERMING

Bij overbelasting stopt de motor. Laat de lading onmiddellijk op de machine los en koel ongeveer 30 seconden met de hoogste onbelaste snelheid.

9. TEMPERATUUR AFHANKELIJKE OVERBELASTING BESCHERMING

Bij gebruik zoals bedoeld, zijn elektrisch gereedschap niet overbelast. Wanneer de belasting te hoog is of de toegestane accutemperatuur van 75 °C overschrijdt, schakelt het elektronische besturingssysteem het apparaat uit totdat de temperatuur weer het optimale temperatuurbereik bereikt.

10. BESCHERMING TEGEN DIEP ONTLADEN

Lithium-ionbatterijen voorkomen diepe ontlading door een "Ontlaadbeschermingssysteem". Wanneer de batterij leeg is, wordt de machine uitgeschakeld door het beveiligingscircuit: Het ingevoegde gereedschap roteert niet meer.

WERKEN HINTS VOOR UW GEREEDSCHAP

Als uw elektrisch gereedschap oververhit raakt, stelt u de snelheid in op maximum en laat u het 2-3 minuten stationair draaien om de motor te koelen. SDS-plus hardmetalen boren moeten altijd worden gebruikt in de bouw van beton en metselwerk.

Gebruik bij het boren van gaten alleen HSS-boren in goede staat. Gebruik indien mogelijk proefgaten voordat u gaten met een grote diameter boort.

PROBLEEM OPLOSSING

1. REDENEN VOOR VERSCHILLENDE LAADTIJDEN

Uw laadtijd wordt beïnvloed door een aantal redenen, die geen productgebreken zijn. Als de batterij slechts gedeeltelijk is ontladen, kan deze in minder dan een uur worden opgeladen. Als de batterij en de omgevingstemperatuur erg laag zijn, kan het opladen 1-1.5 uur duren. Als de batterij erg heet is, wordt deze niet opgeladen omdat de interne veiligheidsschakelaar voorkomt dat de batterij wordt opgeladen. Als de batterij erg heet is, moet u de batterij uit de lader verwijderen en afkoelen tot omgevingstemperatuur voordat het opladen kan beginnen. Als de tweede batterij onmiddellijk na de eerste batterij wordt opgeladen, kan de lader oververhit raken. Houd minimaal 15 minuten rust tussen het opladen van de batterij.

2. REDENEN VOOR VERSCHILLENDE WERKTIJDEN VOOR BATTERIJPAKKETTEN

Als u de batterij langere tijd niet gebruikt, kan dit problemen met de oplaadtijd veroorzaken, wat de gebruiksduur van de batterij kan verkorten. Na verschillende laad en ontladhandelingen kan dit probleem worden verholpen door de boor op te laden & te bedienen. Zwaardere werkomstandigheden, zoals grote schroeven die in hardhout zijn geschroefd, zullen batterij-energie sneller verbruiken dan lichtere werkomstandigheden. Laad de batterij niet op onder 0°C en boven 30 °C, omdat dit de prestaties beïnvloedt.

ONDERHOUD

Verwijder de batterij uit het gereedschap voordat u aanpassingen, zorg of onderhoud uitvoert.

Uw elektrisch gereedschap vereist geen extra smering of onderhoud. Het elektrisch gereedschap bevat geen onderdelen die door de gebruiker kunnen worden onderhouden. Gebruik nooit water of chemische reinigingsmiddelen om elektrisch gereedschap schoon te maken. Veeg schoon met een droge doek. Bewaar elektrisch gereedschap altijd op een droge plaats. Houd de ventilatieopeningen van de motor schoon. Houd alle bedieningselementen stofvrij. Soms zie je vonken in de ventilatiesleuven. Dit is normaal en zal uw elektrisch

gereedschap niet beschadigen.

BESCHERMING VAN HET MILIEU



Afgedankte elektrische producten kunt u niet met het normale huisafval weggooien. Breng deze producten, indien mogelijk, naar een recyclecentrum bij u in de buurt. Vraag de verkoper of de gemeente naar informatie en advies over het recyclen van elektrische producten.

CONFORMITEITVERKLARING

Wij
POSITEC Germany GmbH
Postfach 32 02 16, 50796 Cologne, Germany

Verklaren dat het product
Beschrijving **Li-ion Borstelloze roterende hamer**
Type **KUC60 KUC60.2 KUC60.4 KUC60.91 (C60-aanduiding van machines, representatief voor hameren**
Functie **Verschillende materialen hameren**

Volg de volgende instructies:
2006/42/EC
2011/65/EU&(EU)2015/863
2014/30/EU

Voldoe aan de norm
EN 55014-1
EN 55014-2
EN 60745-1
EN 60745-2-6

Personeel bevoegd om technische documenten te bewerken,
Naam Marcel Filz
Adres POSITEC Germany GmbH
Postfach 32 02 16, 50796 Cologne, Germany



2022/06/06
Allen Ding
Stellvertretender Chefingenieur, Prüfung und Zertifizierung
Positec Technology (China) Co., Ltd
18, Dongwang Road, Suzhou Industrial Park, Jiangsu 215123, P. R. China

ОРИГИНАЛЬНОЕ РУКОВОДСТВО ПО ЭКСПЛУАТАЦИИ ОБЩИЕ ПРАВИЛА ТЕХНИКИ БЕЗОПАСНОСТИ ПРИ РАБОТЕ С ЭЛЕКТРОИНСТРУ- МЕНТОМ

ПРЕДУПРЕЖДЕНИЕ! Внимательно ознакомьтесь с инструкциями.

Невыполнение всех нижеприведенных инструкций и рекомендаций может привести к поражению электрическим током, пожару и серьезным травмам.

СОХРАНИТЕ ЭТИ ИНСТРУКЦИИ!

В дальнейшем термин "электроинструмент" используется как для работающего от сети (проводного) электроинструмента, так и для электроинструмента, работающего от аккумулятора (беспроводного).

1) Рабочее место

- а) Содержите рабочее место в чистоте и хорошо освещенным. Загроможденные верстаки и темные зоны способствуют возникновению несчастных случаев.
- б) Не работайте с инструментом во взрывоопасной атмосфере, в присутствии воспламеняемых жидкостей, газов или пыли. Возникающие при работе электроинструмента искры могут привести к воспламенению горячих веществ.
- в) При работе с инструментом дети и посторонние должны находиться на безопасном расстоянии. Отвлечение внимания может привести к потере вами контроля.

2) Электробезопасность

- а) Штепсельные вилки электроинструментов должны соответствовать розеткам. Никогда никоим образом не изменяйте соединительную вилку. При заземленных электроинструментах не используйте никаких переходников. Неизмененные вилки и соответствующие розетки снижают риск поражения электротоком.
 - б) Избегайте физического контакта с заземленными поверхностями, такими, как трубы, радиаторы, плиты и холодильники. Риск поражения электротоком повышается, если ваше тело будет заземлено.
 - в) Не подвергайте электроинструменты воздействию дождя или высокой влажности. Попадание воды в электроинструмент повышает опасность поражения электротоком.
 - г) Правильно обращайтесь с электрокабелем. Никогда не используйте кабель для переноски электроинструмента, а также не тяните за кабель для выключения из розетки. Держите кабель на безопасном расстоянии от источников тепла, масла, острых кромок и движущихся частей. Поврежденные или зажатые кабели повышают риск поражения электротоком.
 - д) При работе с электроинструментом вне помещений используйте удлинители, которые предназначены для работы на открытом воздухе. Это снижает риск поражения электротоком.
 - е) При использовании электроинструмента во влажном помещении его необходимо подключать к электросети через устройство защитного отключения (УЗО) по току утечки. Использование УЗО снижает риск поражения электротоком.
- ### 3) Личная безопасность
- а) Будьте внимательны: следите за тем, что вы делаете и руководствуйтесь здравым смыслом, работая с электроинструментом. Не используйте электроинструмент, если вы устали или находитесь под воздействием сильнодействующих средств, алкоголя или медикаментов. Потеря внимания даже на короткое мгновение при работе с электроинструментом может привести к серьезным травмам.
 - б) Используйте индивидуальные средства защиты. Всегда надевайте средства защиты глаз. Такие средства защиты, как респиратор, нескользящая защитная обувь, каска или защитные наушники, используемые в соответствующих условиях, снижают риск получения травм.
 - в) Предотвращайте случайный пуск электроинструмента. Убедитесь, что выключатель находится в положении «Выключено» перед подключением к электросети и / или аккумуляторной батарее, сборкой или переносом электроинструмента. Перед включением в сеть убедитесь, что выключатель находится в выключенном положении. Переноска инструмента с пальцем на кнопке пуска или включение в сеть электроинструмента с включенным выключателем способствует несчастному случаю.
 - г) Удаляйте все регулировочные приспособления или гаечные ключи перед включением электроинструмента. Оставленные на вращающихся деталях электроинструмента, они могут привести к травме.
 - д) Не перенапрягайтесь. Постоянно занимайте устойчивое положение и поддерживайте равновесие. Это позволяет лучше контролировать электроинструмент в непредвиденных ситуациях.
 - е) Одевайтесь надлежащим образом. Не надевайте свободную одежду или

- украшения. Держите волосы, одежду и перчатки на удалении от движущихся частей. Свободную одежду, украшения или длинные волосы может затянуть в движущиеся части.
- ж) Используйте предусмотренные средства и устройства для сбора и удаления пыли.** Использование таких средств может снизить опасности, связанные с пылью.
- 4) Использование электроинструмента и уход за ним**
- а) Не перегружайте электроинструмент. Используйте подходящий инструмент для каждой определенной цели.** Правильно подобранный электроинструмент выполнит работу лучше и надежнее на уровне, для которого он предназначен.
- б) Не используйте электроинструмент, если выключатель невозможно включить или выключить.** Любой электроинструмент, который невозможно контролировать выключателем, представляет опасность и должен быть отремонтирован.
- в) Отсоедините штепсель от электросети и / или аккумуляторную батарею от электроинструмента перед проведением каких-либо настроек, сменой насадок или хранением электроинструмента.** Подобные предохранительные меры снижают опасность случайного пуска электроинструмента.
- г) Храните не использующиеся электроинструменты в местах, недоступных для детей. Не разрешайте работать с электроинструментом лицам, которые не знают его особенностей или не ознакомлены с данной инструкцией.** Электроинструменты в руках необученных пользователей представляют опасность.
- д) Поддерживайте электроинструмент в исправном состоянии. Проверяйте инструмент на предмет смещения или заедания движущихся частей, поломки деталей или любых иных неисправностей, могущих повлиять на работу электроинструмента. В случае повреждения следует отремонтировать электроинструмент перед применением.** Многие несчастные случаи вызваны плохим уходом за электроинструментом.
- е) Режущий инструмент должен быть заточенным и чистым. При поддержании режущих инструментов в надлежащем состоянии и с острыми режущими кромками вероятность их заклинивания уменьшается и ими легче управлять.**
- ж) Используйте электроинструмент, принадлежности, сверла и т. п. в соответствии с данными инструкциями, спецификой конкретного типа электроинструмента, учитывая условия работы и выполняемую задачу.** Использование электроинструмента для иных операций, помимо тех, для которых он предназначен, может привести к возникновению опасной ситуации.
- 5) ИСПОЛЬЗОВАНИЕ АККУМУЛЯТОРНОГО ИНСТРУМЕНТА И УХОД ЗА НИМ**
- а) Подзарядку аккумулятора производите только оригинальным зарядным устройством.** Зарядное устройство, которое подходит для одного типа аккумуляторной батареи, может привести к пожару, когда используется с другим типом аккумуляторной батареи.
- б) Используйте аккумуляторный инструмент только с оригинальными аккумуляторами.** Использование любого другого типа аккумулятора может привести к травме или пожару.
- в) Неиспользуемые аккумуляторные батареи храните отдельно от металлических предметов, таких как скрепки для бумаги, монеты, ключи, гвозди, винты и тому подобное, которые могут замкнуть контакты батареи.** Замыкание контактов аккумуляторной батареи может привести к ожогам или пожару.
- г) В критических ситуациях из аккумулятора может вытекать жидкость – избегайте контакта с ней. Если жидкость все же попала на поверхность кожи – смойте ее большим количеством воды. При попадании жидкости в глаза срочно обратитесь за медицинской помощью. Жидкость, вытекающая из аккумулятора, может вызвать раздражение или ожоги.**
- 6) СЕРВИС**
- а) Ремонт электроинструмента должно выполняться квалифицированным персоналом с использованием только оригинальных запасных частей. Это обеспечит гарантию безопасности его использования.**

ДОПОЛНИТЕЛЬНЫЕ МЕРЫ БЕЗОПАСНОСТИ ПРИ РАБОТЕ С ВАШИМ ПЕРФОРАТОРОМ

- 1. Наденьте защитные наушники.** Воздействие шума может привести к потере слуха..
- 2. Используйте дополнительную рукоятку, поставляемую вместе с инструментом.** Плотера контроля может привести к травме.
- 3. Держите инструмент за изолированные поверхности при выполнении операций, когда режущий инструмент может коснуться скрытой проводки.** При контакте с проводкой, находящейся под напряжением, металлические детали инструмента тоже находятся под напряжением и могут вызвать поражение оператора электрическим током.





ПРАВИЛА ТЕХНИКИ БЕЗОПАСНОСТИ ДЛЯ АККУМУЛЯТОРНОЙ БАТАРЕИ

- a) Не допускается разбирать, вскрывать, измельчать элементы питания и аккумуляторную батарею.
- b) Не допускается накоротко замыкать элементы питания или аккумулятор. Не допускается беспорядочно хранить элементы питания или аккумулятор в коробке или ящике, где они могут замкнуть друг друга или могут быть замкнуты другими металлическими предметами. Если аккумуляторная батарея не используется, держите ее подальше от металлических предметов, таких как зажимы, монеты, гвозди, винты и прочие металлические предметы небольшого размера, которые могут соединить клеммы друг с другом. Короткое замыкание клемм батареи может стать причиной ожогов или пожара.
- c) Не допускается подвергать аккумуляторную батарею воздействию высоких температур или пламени. Избегайте хранения аккумуляторной батареи в местах, подверженных воздействию прямого солнечного света.
- d) Не допускается подвергать аккумуляторную батарею механическим ударам
- e) В случае протечки аккумуляторной батареи, не допускайте контакта электролита с кожей или глазами. В случае такого контакта необходимо промыть пораженный участок обильным количеством воды и обратиться за медицинской помощью.
- f) В случае проглатывания элемента питания или аккумулятора необходимо незамедлительно обратиться за медицинской помощью.
- g) Аккумуляторную батарею необходимо содержать в чистоте и сухости.
- h) В случае загрязнения контактов аккумуляторной батареи их необходимо протереть чистой сухой тканью.
- i) Аккумуляторную батарею необходимо заряжать перед использованием. Всегда следуйте данной инструкции и используйте правильный порядок зарядки.
- j) Не допускается оставлять аккумулятор на зарядном устройстве, если он не используется.
- k) После продолжительного хранения может потребоваться несколько раз зарядить и разрядить аккумуляторную батарею для достижения максимальной эффективности ее работы.
- l) Аккумуляторная батарея работает наиболее эффективно при нормальной комнатной температуре (20°C ±5°C).
- m) При утилизации аккумуляторных батарей держите их отдельно от других

- электромеханических систем.
- n) Используйте только зарядные устройства, указанные Kress. Не допускается использовать какие-либо зарядные устройства, за исключением специально предназначенных для данного оборудования. Зарядное устройство, которое подходит для одной аккумуляторной батареи, может стать причиной пожара при использовании с другой аккумуляторной батареей.
- o) Не допускается использовать какие-либо аккумуляторные батареи, не предназначенные для использования с данным оборудованием.
- p) Храните аккумуляторную батарею в местах, недоступных для детей.
- q) Следует сохранить оригинальную документацию на изделие для будущего использования.
- r) По возможности извлекайте аккумуляторную батарею из изделия, если она не используется.
- s) Утилизируйте аккумуляторную батарею должным образом.
- t) Не используйте с устройством элементы разного производства, емкости, размера или типа.
- u) Не извлекайте батарейный блок из оригинальной упаковки до начала использования.
- v) Осмотрите отметки «плюс» (+) и «минус» (-) на батарее и удостоверитесь в правильном использовании.

УСЛОВНЫЕ ОБОЗНАЧЕНИЯ

	Для сокращения риска травмы пользователь должен прочитать руководство по эксплуатации инструмента
	Носите защиту органов слуха
	Носите защиту органов зрения
	Носите пылезащитную маску
	ВНИМАНИЕ

 <p>Li-Ion</p>	<p>Аккумулятор Li-Ion. Этот продукт маркирован символом, означающий раздельный сбор отходов в отношении всех блоков аккумуляторов и элементов питания. Они будут переработаны или разобраны на части в целях снижения воздействия на окружающую среду. Блоки аккумуляторов могут представлять опасность для окружающей среды и здоровья людей, поскольку они содержат опасные вещества.</p>
	<p>Не поджигать</p>
	<p>Выброшенные в неподходящем месте аккумуляторы могут быть затронуты природным кругообращением воды, что нанесет вред экосистеме. Не выбрасывайте использованные аккумуляторы в баки для несортированных бытовых отходов.</p>
	<p>Отходы электротехнической продукции не следует утилизировать с бытовыми отходами. Они должны быть доставлены в местный центр утилизации для надлежащей переработки.</p>

СПИСОК ДЕТАЛЕЙ

1. ДАТЧИК ГЛУБИНЫ
2. ПЫЛЕЗАЩИТНАЯ КРЫШКА
3. СТОПОРНАЯ ВТУЛКА ДЕРЖАТЕЛЯ ИНСТРУМЕНТА
4. ПЕРЕКЛЮЧАТЕЛЬ РЕЖИМОВ РАБОТЫ
5. ПЕРЕКЛЮЧАТЕЛЬ
6. ПЕРЕДНЕЕ И ОБРАТНОЕ УПРАВЛЕНИЕ ВРАЩЕНИЕМ
7. АККУМУЛЯТОР *
8. ВСПОМОГАТЕЛЬНАЯ РУЧКА
9. КНОПКА РАЗБЛОКИРОВКИ АККУМУЛЯТОРА *

* Не все принадлежности, иллюстрированные или описанные включены в стандартную поставку.

ТЕХНИЧЕСКИЕ ХАРАКТЕРИСТИКИ

Моделей **KUC60 KUC60.2 KUC60.4 KUC60.91** (С60-обозначения оборудования, типичные для перфоратора)

	KUC60 KUC60.2	KUC60.4	KUC60.91
Напряжение	20В 		
Скорость без нагрузки	0-1350/мин		
Частота ударов без нагрузки	0-4700уд/мин		
Энергия удара	2,0 Дж		
Мощность аккумулятора	4,0 ампер-час	/	
Время зарядки	45мин	/	
Макс. диаметр сверления	Сталь	13 мм	
	Дерево	28 мм	
	Монолитный бетон	22 мм	
Вес	2,8 кг	3,1 кг	2,1 кг

ПРИНАДЛЕЖНОСТИ

	KUC60	KUC60.2 KUC60.4	KUC60.91
Вспомогательная ручка	1	1	1
Датчик глубины	1	1	1
Аккумулятор (КАВ21)	2	2	/
Зарядное устройство (КАС21)	1	1	/

Мы рекомендуем Вам приобрести аксессуары, перечисленные в приведенном выше списке, в том же магазине, где продавался инструмент. Обратитесь к упаковке для получения дополнительной информации. Персонал магазина может помочь Вам и дать совет.

СВЕДЕНИЯ О ПРОИЗВОДИМОМ ШУМЕ

Нагружаемое звуковое давление	L_{PA} : 80.9dB(A)
Нагружаемая звуковой монотности	L_{WA} : 91.9dB(A)
K_{PA} & K_{WA}	3dB(A)

Используйте защитные наушники.

СВЕДЕНИЕ О ПРОИЗВОДИМОЙ ВИБРАЦИИ

Общие значения вибрации (сумма векторов трехосей) определяются в соответствии с EN 60745:

Сверление бетона	Значение вибрации $a_{h,HD} = 12.653 \text{ м/с}^2$
	Неопределённость K K = 1.5 м/с ²
Долбление	Значение вибрации $a_{h,CHed} = 10.568 \text{ м/с}^2$
	Неопределённость K K = 1.5 м/с ²

Заявленная общая величина вибрации может использоваться для сравнения одного инструмента с другим, а также может быть использована для предварительной оценки воздействия.



ВНИМАНИЕ: вибрация, производимая при работе механизированного инструмента, может отличаться от заявленных значений в зависимости от способов использования устройства. Ниже перечислены некоторые условия, от которых зависит интенсивность вибрации:

Способ использования инструмента и материалы для вырубки или сверления.

Состояние инструмента и уровень техобслуживания
Тип используемых принадлежностей и их техническое состояние.

Сила удержания рукояток и наличие противовибрационных средств.

Используемые рабочие инструменты, соответствие применения инструментов их назначению.

При неправильном обращении данное устройство может стать причиной синдрома дрожания рук.



ВНИМАНИЕ: для точной оценки воздействия вибрации во время эксплуатации необходимо также учитывать все этапы рабочего процесса, включая время, когда устройство выключено или включено, но бездействует. Эти перерывы значительно снижают общее влияние вибрации в ходе всего рабочего цикла.

Следующие рекомендации помогут снизить опасность воздействия вибрации при работе.

ВСЕГДА пользуйтесь только острыми инструментами (резцами, сверлами, пилами и т.д.)

Проводите техобслуживание в соответствии с указаниями, тщательно смазывайте устройство в соответствующих местах

Если устройство используется регулярно, приобретите противовибрационные средства.

Распределите задачи так, чтобы работы, сопровождающиеся высоким уровнем вибрации, проводились через большие промежутки времени.

ЭКСПЛУАТАЦИЯ



ВНИМАНИЕ: Перед использованием инструмента, внимательно прочитайте руководство по эксплуатации.

Использование по назначению

Станок предназначен для ударного сверления и долбления бетона, кирпича. Он также подходит для сверления без воздействия на дерево, металл, керамику и пластик.

ПЕРЕД ЭКСПЛУАТАЦИЕЙ

А) ЗАРЯДКА АККУМУЛЯТОРА

Прилагаемое зарядное устройство для аккумулятора соответствует литий-ионному аккумулятору, установленному в машине. Не используйте другое зарядное устройство.

Литий-ионный аккумулятор защищен от глубокой разрядки. Когда аккумуляторная батарея разряжена, машина отключается с помощью защитной цепи: вставленный инструмент больше не вращается.

В теплой среде или после интенсивного использования аккумуляторная батарея может стать слишком горячей для зарядки. Подождите, пока батарейный блок остынет, прежде чем заряжать.

Когда аккумуляторная батарея заряжается в первый раз и после длительного хранения, аккумуляторная батарея будет заряжаться на 100% после нескольких циклов зарядки и разрядки.

Б) УДАЛИТЬ ИЛИ УСТАНОВИТЬ АККУМУЛЯТОРНУЮ БАТАРЕЮ (СМ. РИС. А)

Нажмите на кнопку освобождения батарейного блока, чтобы освободить и вытащить батарейный блок из инструмента. После перезарядки вставьте его обратно в инструмент. Достаточно просто толкнуть и немного надавить.

РАБОТА

1. ВСТАВКА И УДАЛЕНИЕ СВЕРЛА SDS

Следите за тем, чтобы пылезащитный колпачок не был поврежден при смене инструмента.

— ВСТАВКА

Очистите и слегка смажьте сверло перед установкой.

Вставьте наконечник без пыли в держатель сверла вращательным движением, пока он не защелкнется.

Сверло блокируется. Проверьте блокировку, потянув за инструмент.

— УДАЛЕНИЕ

Отведите назад стопорную втулку держателя сверла и вытащите его.

ВНИМАНИЕ! Ваш новый перфоратор «КРЕСС» генерирует мощные силы, чтобы выполнять работу быстро и эффективно. Эти силы могут привести к поломке сверла SDS низкого качества и заклиниванию патрона. Поэтому мы рекомендуем использовать только высококачественные сверла SDS с данным инструментом.

2. ВСПОМОГАТЕЛЬНАЯ РУЧКА (СМ. РИС. В)

Наденьте ручку на молоток и поверните в нужное рабочее положение. Для зажима вспомогательной ручки вращайте ручку по часовой стрелке. Чтобы ослабить вспомогательную ручку, поверните ручку против часовой стрелки.

ВНИМАНИЕ: всегда используйте вспомогательную ручку.

3. РЕГУЛИРУЕМЫЙ ДАТЧИК ГЛУБИНЫ (СМ. РИС. В)

Ослабьте датчик глубины, повернув ручку против часовой стрелки. Сдвигайте датчик глубины до тех пор, пока расстояние между концом датчика и концом сверла не станет равным глубине отверстия / винта, который вы хотите сделать. Затем зажмите датчик глубины, повернув ручку по часовой стрелке.

4. ПЕРЕКЛЮЧАТЕЛЬ (СМ. РИС. С)

Нажмите на кнопку включения / выключения, чтобы запустить, и отпустите, чтобы остановить инструмент.

- ПЕРЕКЛЮЧАТЕЛЬ С ПЕРЕМЕННЫМ УПРАВЛЕНИЕМ СКОРОСТЬЮ

Нажмите на кнопку включения / выключения, чтобы запустить, и отпустите, чтобы остановить инструмент. Этот инструмент имеет переключатель переменной скорости, который обеспечивает более высокие скорости при повышенном пусковом давлении или более низкие скорости при пониженном пусковом давлении – скорость регулируется путем изменения давления, подаваемого на переключатель.

5. БЛОКИРОВКА ВЫКЛЮЧАТЕЛЯ (СМ. РИС. С)

Курок переключателя можно заблокировать в положении выкл. Это помогает уменьшить вероятность случайного запуска, когда он не используется. Чтобы заблокировать курок переключателя, установите регулятор направления вращения в центральное положение.

6. ПЕРЕДНЕЕ И ОБРАТНОЕ УПРАВЛЕНИЕ ВРАЩЕНИЕМ (СМ. РИС. С)

Переднее вращение: передвиньте рычаг переднего и обратного вращения влево “<|” для сверления. Обратное вращение: передвиньте рычаг переднего и обратного вращения вправо “>|” для удаления сверла.

ВНИМАНИЕ: Никогда не меняйте направление вращения во время вращения инструмента, дождитесь его остановки.

7. ВЫБОР РЕЖИМА ФУНКЦИЙ (СМ. РИС. D)

Работа коробки передач для каждого приложения

устанавливается с помощью селектора функций. Для переключения между функциями нажмите кнопку разблокировки (а) и поверните селектор в нужный режим работы.

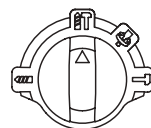

Режим для одновременного сверления и долбления бетон и каменной кладки

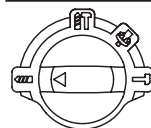

Режим для сверления стали, дерева и пластика

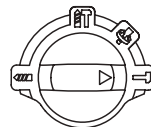

Режим для долбления



Режим настройки угла патрона долбления

ПРИМЕЧАНИЕ: Сначала выберите этот функциональный режим, отрегулируйте угол наклона патрона в нужном направлении. Затем выберите функциональный режим “”, выполните операцию долбления.

ВНИМАНИЕ: Селекторный переключатель режима работы может быть приведен в действие только в состоянии покоя.

8. ЗАЩИТА ОТ ПЕРЕНАГРУЗКИ

При перегрузке двигатель останавливается. Немедленно снимите нагрузку с машины и дайте ей остыть в течение 30 секунд на максимальной скорости без нагрузки.

9. ЗАЩИТА ОТ ПЕРЕНАГРУЗКИ ИЗ-ЗА ПРЕВЫШЕНИЯ ТЕМПЕРАТУРЫ

При использовании по назначению электроинструмент не может быть подвержен перегрузке. Когда нагрузка слишком высока или допустимая температура батареи превышает 75 °С, электронное управление отключает электроинструмент до тех пор, пока температура снова не достигнет оптимального температурного диапазона.

10. ЗАЩИТА ОТ ГЛУБОКОГО РАЗРЯДА

Литий-ионная батарея защищена от глубокого разряда с помощью «Системы защиты от разрядки». Когда аккумулятор разряжен, машина отключается с помощью защитной цепи: вставленный инструмент больше не вращается.

СОВЕТЫ ПО ИСПОЛЬЗОВАНИЮ ВАШЕГО ИНСТРУМЕНТА

Если Ваш электроинструмент перегрелся, установите скорость на максимум и дайте ему поработать 2-3 минуты, чтобы охладить двигатель. Сверла из карбида вольфрама SDS-plus всегда должны использоваться для бетона и каменной кладки. При сверлении в металле используйте только сверла HSS в хорошем состоянии. По возможности, сделайте пробное отверстие перед тем, как сверлить отверстие большого диаметра.

РЕШЕНИЕ ПРОБЛЕМ

1. ПРИЧИНА РАЗЛИЧНОГО ВРЕМЕНИ ЗАРЯДКИ

Время зарядки может зависеть от многих причин, которые не являются дефектами Вашего продукта. Если аккумуляторная батарея разряжена только частично, ее можно зарядить менее чем за 1 час. Если аккумуляторная батарея и температура окружающей среды очень низкие, то повторная зарядка может занять 1-1,5 часа. Если аккумуляторная батарея очень горячая, она не будет перезаряжаться, потому что предохранение от внутренней температуры предотвратит это. Если аккумулятор очень горячий, вы должны извлечь аккумулятор из зарядного устройства и дать ему остыть сначала до температуры окружающей среды, а затем можно начать зарядку. Если Вы заряжаете второй аккумулятор сразу после первого, зарядное устройство может перегреться. Всегда выдерживайте не менее 15 минут между зарядкой аккумулятора.

2. ПРИЧИНЫ РАЗЛИЧНОГО ВРЕМЕНИ РАБОТЫ АККУМУЛЯТОРА

Проблемы со временем зарядки, если аккумуляторная батарея не использовалась в течение длительного времени, сократит время ее работы. Это можно исправить после нескольких операций зарядки и разрядки путем зарядки и работы с перфоратором. Тяжелые условия работы, такие как большие шурупы в твердую древесину, будут расходовать энергию аккумуляторной батареи быстрее, чем более легкие условия работы. Не перезаряжайте аккумуляторную батарею при температуре ниже 0 ° C и выше 30 ° C, так как это повлияет на производительность.

ТЕХНИЧЕСКАЯ ЭКСПЛУАТАЦИЯ

Снимите аккумулятор с инструмента перед выполнением любых настроек, ремонта или технического обслуживания.

Ваш электроинструмент не требует дополнительной смазки или обслуживания. В Вашем электроинструменте нет деталей, обслуживаемых пользователем. Никогда не используйте воду или химические чистящие средства для очистки Вашего электроинструмента. Протирать сухой тканью. Всегда

храните электроинструмент в сухом месте. Держите вентиляционные отверстия двигателя чистыми. Не допускайте попадания пыли на все рабочие органы управления. Иногда Вы можете увидеть искры через вентиляционные отверстия. Это нормально и не повредит Вашему электроинструменту.

ЗАЩИТА ОКРУЖАЮЩЕЙ СРЕДЫ



Отходы электротехнической продукции не следует утилизировать с бытовыми отходами. Они должны быть доставлены в местный центр утилизации для надлежащей переработки.

ДЕКЛАРАЦИЯ СООТВЕТСТВИЯ

Мы,
Positec Germany GmbH
Postfach 32 02 16, 50796 Cologne, Germany

Марки **Аккумуляторный бесщёточный перфоратор**
Моделей **KUC60 KUC60.2 KUC60.4 KUC60.91 (C60-обозначения оборудования, типичные для перфоратора)**
Функции **Обработка различных материалов**

Соответствует следующим директивам:
2006/42/EC, 2011/65/EU&(EU)2015/863, 2014/30/EU

Стандарты соответствуют
EN 55014-1, EN 55014-2, EN 60745-1, EN 60745-2-6

Лицо, уполномоченное составлять технический паспорт,
имя Marcel Filz
Адрес POSITEC Germany GmbH
Postfach 32 02 16, 50796 Cologne, Germany



2022/06/06
Allen Ding
Заместитель главного инженера по тестированию и сертификации
Positec Technology (China) Co., Ltd
18, Dongwang Road, Suzhou Industrial Park, Jianguo 215123, P. R. China

TŁUMACZENIE ORYGINALNYCH INSTRUKCJI OGÓLNE OSTRZEŻENIA DOTYCZĄCE BEZPIECZEŃSTWA PODCZAS PRACY Z ELEKTRONARZĘDZIAMI

⚠ UWAGA: Należy przeczytać wszystkie przepisy. Błędy w przestrzeganiu następujących przepisów mogą spowodować porażenie prądem, pożar i/lub ciężkie obrażenia ciała.

Należy dobrze przechowywać te przepisy. Użyte w dalszej części pojęcie „elektronarzędzie” odnosi się do elektronarzędzi napędzanych prądem (z kablem zasilającym) i do elektronarzędzi napędzanych akumulatorami (bez kabla zasilającego).

1) Miejsce pracy

- a) **Miejsce pracy należy utrzymywać w czystości i dobrze oświetlone.** Nieporządek i nie oświetlane zakresy pracy mogą doprowadzić do wypadków.
- b) **Nie należy pracować tym narzędziem w otoczeniu zagrożonym wybuchem, w którym znajdują się np. łatwopalne ciecz, gaz lub pyły.** Elektronarzędzia wywołują iskry, które mogą podpalić ten pył lub parę.
- c) **Elektronarzędzie trzymać podczas pracy z daleka od dzieci i innych osób.** Przy odwróceniu uwagi można stracić kontrolę nad narzędziem.

2) Bezpieczeństwo elektryczne

- a) **Wtyczka urządzenia musi pasować do gniazda. Nie wolno zmieniać wtyczki w jakikolwiek sposób. Nie należy używać wtyczek adapterowych razem z uzziemionymi narzędziami.** Niezmienione wtyczki i pasujące gniazda zmniejszają ryzyko porażenia prądem.
- b) **Należy unikać kontaktu z uzziemionymi powierzchniami jak rury, grzejniki, piece i lodówki.** Istnieje zwiększone ryzyko porażenia prądem, gdy Państwa ciało jest uzziemione.
- c) **Urządzenie należy trzymać zabezpieczone przed deszczem i wilgocią.** Wniknięcie wody do elektronarzędzia podwyższa ryzyko porażenia prądem.
- d) **Nigdy nie należy używać kabla do innych czynności. Nigdy nie używać kabla do noszenia urządzenia za kabel, zawieszenia lub do wyciągania wtyczki z gniazda.** Kabel należy trzymać z daleka od wysokich temperatur, oleju; ostrych krawędzi lub ruchomych części urządzenia. Uszkodzone lub poplątane kable zwiększają ryzyko porażenia prądem.
- e) **W przypadku, że elektronarzędziem pracuje się na świeżym powietrzu należy używać kabla przedłużającego, który dopuszczony jest do używania na zewnątrz.** Użycie dopuszczonego do używania na zewnątrz kabla przedłużającego zmniejsza ryzyko porażenia prądem.

- f) **Jeśli nie można uniknąć posługiwania się elektronarzędziem w miejscu o dużej wilgotności należy użyć zabezpieczonego zasilacza domowego (RCD).** Stosowanie RCD zmniejsza ryzyko porażenia prądem elektrycznym.

3) Bezpieczeństwo osób

- a) **Należy być uważnym, zważać na to co się robi i pracę elektronarzędziem rozpoczynać z rozsądkiem.** Nie należy używać urządzenia gdy jest się zmęczonym lub pod wpływem narkotyków, alkoholu lub lekarstw. Moment nieuwagi przy użyciu urządzenia może doprowadzić do poważnych obrażeń ciała.
 - b) **Należy nosić osobiste wyposażenie ochronne i zawsze okulary ochronne.** Noszenie osobistego wyposażenia ochronnego jak maska przeciwpyłowa, nie ślizgające się buty robocze, hełm ochronny lub ochrona słuchu, w zależności od rodzaju i użycia elektronarzędzia zmniejsza ryzyko obrażeń ciała.
 - c) **Należy zapobiec przypadkowemu uruchomieniu. Przed podłączeniem do sieci zasilającej i/lub zestawu baterii, podniesieniem urządzenia i przenoszeniem urządzenia należy sprawdzić, czy przełącznik znajduje się w pozycji wyłączenia.** W przypadku, że przy noszeniu urządzenia trzyma się palec na włączniku/wyłączniku lub włączone urządzenie podłączone zostanie do prądu, to może to doprowadzić do wypadków.
 - d) **Zanim urządzenie zostanie włączone należy usunąć narzędzia nastawcze lub klucze.** Narzędzie lub klucz, które znajdują się w ruchomych częściach urządzenia mogą doprowadzić do obrażeń ciała.
 - e) **Nie należy przeceniać swoich możliwości. Należy dbać o bezpieczną pozycję pracy i zawsze utrzymywać równowagę.** Przez to możliwa jest lepsza kontrola urządzenia w nieprzewidzianych sytuacjach.
 - f) **Należy nosić odpowiednie ubranie. Nie należy nosić luźnego ubrania lub biżuterii. Włosy, ubranie i rękawice należy trzymać z daleka od ruchomych części.** Luźne ubranie, biżuteria lub długie włosy mogą zostać ujęte przez poruszające się części.
 - g) **W przypadku, że możliwe jest zamontowanie urządzeń odsysających lub podchwytyjących należy upewnić się, czy są one właściwie podłączone i prawidłowo użyte.** Użycie tych urządzeń zmniejsza zagrożenie spowodowane pyłami.
- ## 4) Staranne obcowanie oraz użycie elektronarzędzi
- a) **Nie należy przeciążać urządzenia. Do pracy używać należy elektronarzędzia, które jest do tego przewidziane.** Odpowiednim narzędziem pracuje się lepiej i bezpieczniej w podanym zakresie sprawności.
 - b) **Nie należy używać elektronarzędzia, którego włącznik/wyłącznik jest uszkodzony.** Elektronarzędzie, którego nie można włączyć lub wyłączyć jest niebezpieczne i musi zostać naprawione.
 - c) **Należy odłączyć wtykę od źródła zasilania i/lub zestawu baterii, przed wykonaniem**

jakichkolwiek regulacji, zmiany akcesoriów lub podczas przechowywania elektronarzędzi. Ten środek ostrożności zapobiega niezamierzonemu włączeniu się urządzenia.

- d) Nie używane elektronarzędzia należy przechowywać poza zasięgiem dzieci. Nie należy dać narzędzia do użytku osobom, które jego nie znają lub nie przeczytały tych przepisów. Używane przez niedoświadczone osoby elektronarzędzia są niebezpieczne.
- e) Urządzenia należy pieczołowicie pielęgnować. Należy kontrolować, czy ruchome części urządzenia funkcjonują bez zarzutu i nie są zablokowane, czy części nie są pęknięte lub uszkodzone, co mogłoby mieć wpływ na prawidłowe funkcjonowanie urządzenia. Uszkodzone części należy przed użyciem urządzenia oddać do naprawy. Wiele wypadków spowodowanych jest przez niewłaściwą konserwację elektronarzędzi.
- f) Narzędzia tnące należy utrzymywać ostre i czyste. Starannie pielęgnowane narzędzia tnące z ostrymi krawędziami tnącymi zablokują się rzadziej i łatwiej się je prowadzi.
- g) Elektronarzędzia, osprzęt, narzędzia itd. należy używać odpowiednio do tych przepisów i tak, jak jest to przewidziane dla tego specjalnego typu urządzenia. Uwzględnić należy przy tym warunki pracy i czynność do wykonania. Użycie elektronarzędzi do innych niż przewidziane prace może doprowadzić do niebezpiecznych sytuacji.

5) Staranne użytkowanie elektronarzędzi napędzanych akumulatorami

- a) Akumulatory należy ładować tylko w ładowarkach, które poleca producent. Dla ładowarki, która nadaje się do ładowania określonych akumulatorów istnieje niebezpieczeństwo pożaru, gdy użyte zostaną inne akumulatory.
- b) Do elektronarzędzi należy używać jedynie przewidzianych do tego akumulatorów. Użycie innych akumulatorów może doprowadzić do obrażeń ciała i niebezpieczeństwa pożaru.
- c) Nie używany akumulator należy trzymać z daleka od spinaczy, monet, kluczy, gwoździ, śrub lub innych małych przedmiotów metalowych, które mogłyby spowodować zmostkowanie kontaktów. Zwarcie pomiędzy kontaktami akumulatora może spowodować oparzenia lub pożar.
- d) Przy niewłaściwym użyciu możliwe jest wydostanie się cieczy z akumulatora. Należy unikać kontaktu z nią. Przy przypadkowym kontakcie spłukać wodą. W przypadku, że ciecz dostała się do oczu należy dodatkowo skonsultować się z lekarzem. Ciecz akumulatorowa może doprowadzić do podrażnienia skóry lub oparzeń.
- 6) Serwis
- a) Naprawę urządzenia należy zlecić jedynie wykwalifikowanemu fachowcowi i przy użyciu oryginalnych części zamiennych. To gwarantuje, że bezpieczeństwo urządzenia zostanie zachowane.

WSKAZÓWKI DOTYCZĄCE BEZPIECZEŃSTWA PRACY Z MŁOTAMI





1. Używać ochrony słuchu z wiertarkami udarowymi. Hałas może spowodować utratę słuchu.
2. Używać dodatkowych uchwytów dostarczonych wraz z narzędziem. Utrata kontroli może spowodować obrażenia ciała.
3. Podczas wykonywania pracy, gdy istnieje możliwość kontaktu narzędzia z ukrytymi przewodami, należy trzymać narzędzie za izolowane powierzchnie do chwytania. Kontakt z przewodem pod napięciem spowoduje także przepływ prądu w odsłoniętych częściach metalowych narzędzia i porazi operatora prądem.

INSTRUKCJA BEZPIECZEŃSTWA DOTYCZĄCA MODUŁU AKUMULATORA





- a) Nie demontuj, nie otwieraj lub nie niszczyć ogniw pomocniczych lub modułu akumulatora.
- b) Nie zwieraj ogniwa lub modułu akumulatora. Nie przechowuj ogniw lub modułu akumulatora w sposób bezładny w pudle lub szufladzie, gdzie mogą się wzajemnie zewrzeć lub ulec zwarcia przez inne metalowe przedmioty. Nie używany akumulator należy trzymać z daleka od spinaczy, monet, kluczy, gwoździ, śrub lub innych małych przedmiotów metalowych, które mogłyby spowodować zmostkowanie kontaktów. Zwarcie pomiędzy kontaktami akumulatora może spowodować oparzenia lub pożar.
- c) Nie narażaj ogniw lub modułu akumulatora na działanie ciepła lub ognia. Unikaj składowania w miejscach pod bezpośrednim działaniem światła słonecznego.
- d) Nie narażaj ogniw lub modułu akumulatora na uderzenia mechaniczne.
- e) W razie wycieku z ogniwa, nie dopuść, aby płyn zetknął się ze skórą lub dostał się do oczu. Jeśli już nastąpił kontakt z płynem, przemyj skórą powierzchnię dużą ilością wody i zwróć się o pomoc medyczną.
- f) Nie używaj ogniwa lub modułu akumulatora nie przeznaczanego do pracy z danym urządzeniem.
- g) Utrzymuj ogniwa i moduł akumulatora w czystości i w stanie suchym.
- h) Jeśli zaciski ogniwa lub akumulatora zostały zanieczyszczone, oczyść je czystą i suchą szmatką.
- i) Ogniwa pomocnicze i moduł akumulatora należy przed użyciem naładować. Zawsze używaj właściwej ładowarki i przestrzegaj instrukcji ładowania zawartej w instrukcji

obsługi dostarczonej przez producenta urządzenia.

- j) Nie pozostawiaj modułu akumulatora na długie ładowanie, jeśli go nie używasz.
- k) Po dłuższym okresie składowania może być niezbędne kilkakrotnie naładowanie i rozładowanie ogniw lub modułu akumulatora, aby uzyskać optymalną wydajność.
- l) Ogniwa pomocnicze oraz moduł akumulatora osiągają największą wydajność podczas pracy w normalnej temperaturze pokojowej (20°C ± 5°C).
- m) Podczas utylizacji akumulatorów należy oddzielić od siebie akumulatory o różnych systemach elektromechanicznych.
- n) Akumulatory należy ładować tylko w ładowarkach, które poleci producent. Dla ładowarki, która nadaje się do ładowania określonych akumulatorów istnieje niebezpieczeństwo pożaru, gdy użyte zostaną inne akumulatory.
- o) Nie używaj ogniwa lub modułu akumulatora nie przeznaczonego do pracy z danym urządzeniem.
- p) Trzymaj ogniwa i moduł akumulatora poza zasięgiem dzieci.
- q) Zachowaj oryginalne instrukcje produktu do wglądu.
- r) Kiedy to możliwe, wyjmuj moduł akumulatora, jeśli urządzenie się nie używa.
- s) Zużyte ogniwa i akumulatory utylizuj zgodnie z zasadami gospodarki odpadami.
- t) Nie używaj w urządzeniu ogniw różnych producentów, pojemności i wymiarów.
- u) Nie wyjmuj baterii z oryginalnego opakowania do momentu zastosowania w urządzeniu.
- v) Kieruj się poprawną biegunowością wyznaczoną za pomocą symboli plus (+) i minus (-) na baterii / akumulatorze.

	<p>Akumulator litowo-jonowy, który został oznaczony symbolami związanymi z "oddzielną zbiórką" wszystkich zestawów akumulatorów i akumulatorów. Następnie jest poddawany recyklingowi lub usuwany, aby zmniejszyć wpływ na środowisko. Akumulatory mogą być szkodliwe dla środowiska i zdrowia ludzkiego, ponieważ zawierają szkodliwe substancje.</p>
	<p>Nie wrzucać do ognia</p>
	<p>W przypadku niewłaściwej obsługi bateria może przedostać się do obiegu wody i spowodować uszkodzenie ekosystemu. Nie wyrzucaj zużytych baterii jako nieposortowanych odpadów komunalnych.</p>
	<p>Odpady wyrobów elektrycznych nie powinny być wyrzucane razem z odpadami gospodarstwa domowego. Należy korzystać z recyklingu, jeśli istnieje odpowiednia infrastruktura. Porady dotyczące recyklingu można uzyskać u władz lokalnych lub sprzedawcy detalicznego.</p>

SYMBOLS

	<p>Aby zmniejszyć niebezpieczeństwo odniesienia obrażeń, użytkownik powinien przeczytać podręcznik z instrukcjami</p>
	<p>Używać ochrony słuchu</p>
	<p>Używać ochrony wzroku</p>
	<p>Używać maski przeciwpyłowej</p>
	<p>Ostrzeżenie</p>

LISTA KOMPONENTÓW

1. WSKAŹNIK GŁĘBOKOŚCI
2. OSŁONA PRZECIWPYŁOWA
3. BLOKADA UCHWYTU NARZĘDZIA
4. PRZEŁĄCZNIK WYBORU TRYBU FUNKCJI
5. PRZEŁĄCZNIK WŁĄCZ / WYŁĄCZ
6. KONTROLA OBROTÓW DO PRZODU I DO TYŁU
7. AKUMULATOR*
8. UCHWYT POMOCNICZY
9. PRZYCISK ZWALNIAJĄCY AKUMULATOR *

* Nie wszystkie pokazane na ilustracji akcesoria są dostarczane standardowo.

DANE TECHNICZNE

Typ: **KUC60 KUC60.2 KUC60.4 KUC60.91**
(C60-nazwa maszyny, przedstawiciel młota)

	KUC60 KUC60.2	KUC60.4	KUC60.91
Napięcie znamionowe	20V 		

Prędkość znamionowa bez obciążenia	0-1350/min		
Częstotliwość uderów bez obciążenia	0-4700bpm		
Energia uderu	2.0J		
Pojemność baterii	4.0Ah	/	
Czas ładowania	45min	/	
Maks. Możliwości wiercenia	Stal	13mm	
	Drewno	28mm	
	Kamieniarstwo	22mm	
Masa urządzenia	2.8kg	3.1kg	2.1kg

AKCESORIA

	KUC60	KUC60.2 KUC60.4	KUC60.91
Uchwyt pomocniczy	1	1	1
Głębokościomierz	1	1	1
Akumulator (KAB21)	2	2	/
Ładowarka (KAC21)	1	1	/

Zaleca się zakup wszystkich akcesoriów w sklepie, gdzie zakupiono narzędzie. Więcej szczegółów można znaleźć w dodatkowym opakowaniu. Personel sklepu może również udzielić pomocy i porad.

INFORMACJE O HAŁASIE

Ważone ciśnienie akustyczne	L_{pA} : 80.9dB(A)
Ważona moc akustyczna	L_{WA} : 91.9dB(A)
K_{pA} & K_{WA}	3dB(A)

Założ nauszniki.

INFORMACJE O WIBRACJACH

Łączne wartości drgań (suma wektorów triax) określone zgodnie z EN 60745:

Wiercenie uderowe w betonie	Wartość emisji drgań $a_{h,HD} = 12.653 \text{ m/s}^2$
	Niepewność K K = 1.5 m/s^2
Dłutowanie	Wartość emisji drgań $a_{h,CHeq} = 10.568 \text{ m/s}^2$
	Niepewność K K = 1.5 m/s^2

Zadeklarowana całkowita wartość wibracji może być wykorzystana do porównania jednego narzędzia z innym oraz może być użyta we wstępnej ocenie narażenia.



OSTRZEŻENIE: Wartość emisji wibracji w czasie rzeczywistego używania elektronarzędzia może się różnić od zadeklarowanej, w zależności od sposobu używania narzędzia w następujących przykładach i innych sposobach używania narzędzia:

Jak używane jest narzędzie oraz, czy materiał jest cięty czy wiercony.

Czy narzędzie jest w dobrym stanie i czy jest prawidłowo konserwowane.

Czy używane są prawidłowe akcesoria narzędzia i czy narzędzie jest właściwie naostrzone oraz w dobrym stanie.

Czy dokręcone są szczęki na uchwycie i czy używane są jakiegokolwiek akcesoria antywibracyjne.

Oraz, czy narzędzie jest używane zgodnie z przeznaczeniem i według instrukcji.

Nieprawidłowe prowadzenie tego narzędzia może spowodować syndrom wibracji rąk.



OSTRZEŻENIE: W szczególności, oszacowanie poziomu ekspozycji w rzeczywistych warunkach używania powinno brać także pod uwagę wszystkie elementy cyklu działania, takie jak czasy wyłączenia narzędzia i czas bezczynności, ale nie rzeczywiste wykonywaną pracę. Może to znacznie zmniejszyć poziom ekspozycji w całym okresie pracy.

Pomoc w minimalizacji narażenia na wibracje.

Należy ZAWSZE używać ostrych dłut, wiertel i ostrzy. Narzędzie należy konserwować zgodnie z instrukcjami i prawidłowo smarować (w odpowiednich miejscach).

Jeśli narzędzie jest używane regularnie należy zakupić akcesoria antywibracyjne.

Należy zaplanować harmonogram pracy w celu rozłożenia używania narzędzi wytwarzających wysoki poziom drgań na kilka dni.

OPERACYJNY INSTRUKCJE



UWAGA: Przed użyciem narzędzia przeczytaj uważnie instrukcję obsługi.

Możliwe użycie

Maszyna nadaje się do wiertarek udarowych i dłut w betonie, cegle. Nadaje się również do wiercenia bez wpływu na drewno, metal, ceramikę i plastik.

PRZED WŁOŻENIEM OPERACJA

A) ŁADOWANIE PACZKA BATERII

Dostarczona ładowarka zestawu akumulatorów pasuje do akumulatora litowo-jonowego zainstalowanego w urządzeniu. Nie używaj innych ładowarek.

Akumulator litowo-jonowy zapobiega głębokiemu rozładowaniu. Gdy akumulator zostanie wyczerpany, urządzenie wyłączy się przez obwód ochronny: Uchwyt już się nie obraca.

W ciepłym otoczeniu lub po intensywnym użytkowaniu akumulator może być zbyt gorący, aby go naładować. Przed ładowaniem poczekaj, aż akumulator ostygnie. Po pierwszym naładowaniu akumulatora i przechowywaniu go przez długi czas. Po kilku cyklach ładowania i rozładowania akumulator zostanie naładowany w 100%.

B) ABY USUNĄĆ LUB ZAINSTALOWAĆ PAKIET AKUMULATORA (PATRZ RYSUNEK. A)

Naciśnij przycisk zwalniający akumulator, aby zwolnić akumulator i wysuń go z narzędzia. Po naładowaniu wsuń go z powrotem do narzędzia. Wystarczy proste naciśnięcie i niewielki nacisk.

DZIAŁANIE

1. WKŁADANIE I USUWANIE WIERTŁA W SDS

Uważaj, aby nie uszkodzić osłony przeciwpylowej podczas wymiany narzędzi.

— WSTAW

Przed włożeniem wyczyść i nasmaruj siewnik. Włóż bezpyłowe wiertło do uchwytu wiertła w sposób skrócony, aż usłyszysz kliknięcie.

Wiertło się zablokuje. Sprawdź blokadę, pociągając narzędzie.

— USUWANIE

Wciągnij tuleję blokującą uchwytu głowicy nożowej i wyciągnij głowicę nożową.



OSTRZEŻENIE! Nowa wiertarko-wkrętarka udarowa Kress wytwarza potężną moc, aby szybko i wydajnie wykonać zadanie. Siły te mogą powodować pęknięcie gorszych końcówek SDS i zacinanie się w uchwycie. Dlatego zalecamy, aby to narzędzie korzystało wyłącznie z wysokiej jakości bitów SDS.

2. UCHWYT POMOCNICZY (PATRZ RYSUNEK. B)

Przesuń uchwyt na młotek i obróć go do żądanej pozycji roboczej. Aby zaciśnąć uchwyt pomocniczy, obróć uchwyt zgodnie z ruchem wskazówek zegara. Aby zwolnić uchwyt pomocniczy, obróć uchwyt w kierunku przeciwnym do

ruchu wskazówek zegara.



OSTRZEŻENIE: Zawsze używaj dodatkowego uchwytu.

3. REGULOWANIE WSKAŹNIK GŁĘBOKOŚCI (PATRZ RYSUNEK. B)

Obróć uchwyt w lewo, aby zwolnić ogranicznik głębokości. Przesuwaj ogranicznik głębokości, aż odległość między końcem ogranicznika głębokości a końcem wiertła będzie równa głębokości otworu / śruby, którą chcesz wykonać. Następnie zamocuj ogranicznik głębokości, obracając uchwyt w prawo.

4. PRZEŁĄCZNIK WŁĄCZ / WYŁĄCZ (PATRZ RYSUNEK. C)

Naciśnij włącznik / wyłącznik, aby uruchomić i zwolnić go, aby zatrzymać narzędzie.

— WŁĄCZNIK / WYŁĄCZNIK Z ZMIENNĄ KONTROLĄ PRĘDKOŚCI

Naciśnij włącznik / wyłącznik, aby uruchomić i zwolnić go, aby zatrzymać narzędzie. Narzędzie ma przełącznik o zmiennej prędkości, który zapewnia wyższą prędkość poprzez zwiększenie ciśnienia spustu lub niższą prędkość poprzez zmniejszenie ciśnienia wyzwalającego kontrolującego prędkość poprzez zmianę ciśnienia przyłożonego do przełącznika.

5. BLOKADA PRZEŁĄCZNIKA (PATRZ RYSUNEK C)

Spust przełącznika można zablokować w pozycji WYŁĄCZ. Pomaga to zmniejszyć możliwość przypadkowej aktywacji, gdy nie jest używana. Aby zablokować spust przełącznika, ustaw przełącznik kierunku obrotów w położeniu środkowym.

6. STEROWANIE DO PRZODU I DO TYŁU (PATRZ RYSUNEK. C)

Obróć do przodu: Wciśnij pokrętko obrotów do przodu i do tyłu w lewo "◀◀", aby wiercić
Odwrotny obrót: Przesuń dźwignię obrotów do przodu i do tyłu w prawo "▶▶", aby wyjąć wiertła.



OSTRZEŻENIE: Nigdy nie zmieniaj kierunku obrotu, gdy narzędzie się obraca, poczekaj, aż się zatrzyma.

7. WYBÓR TRYBU FUNKCJI (PATRZ RYSUNEK. D)

Użyj pokrętki wyboru funkcji, aby ustawić działanie skrzyni biegów dla każdej aplikacji. Aby przełączać się między funkcjami, naciśnij przycisk odblokowania (a) i obróć wybierak dożądanego trybu pracy.

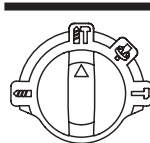

Tryb jednoczesnego wiercenia i uderzania w beton, Mur

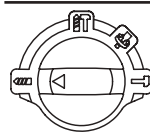

Tryb wiercenia lub wiercenia w stali, drewnie i tworzywach sztucznych

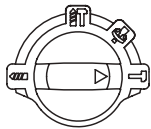

Tryb lub wycinanie

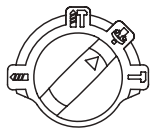

Tryb regulacji kąta uchwyty
dłutowania

UWAGA: Najpierw wybierz ten tryb funkcji i ustaw kąt uchwyty w żądanym kierunku. Następnie wybierz tryb " ⏪ ", i wykonaj pracę dłuta.

ROZWIĄZANIE PROBLEMU

1. PRZYCZYNY RÓŻNYCH CZASÓW ŁADOWANIA

Na twój czas ładowania wpływa wiele przyczyn, które nie są wadami produktu. Jeśli akumulator jest tylko częściowo rozładowany, można go naładować w mniej niż godzinę. Jeśli akumulator i temperatura otoczenia są bardzo niskie, ładowanie może potrwać 1-1.5 godziny. Jeśli akumulator jest bardzo gorący, nie będzie się ładować, ponieważ wewnętrzny wyłącznik bezpieczeństwa temperatury zapobiega ładowaniu akumulatora. Jeśli akumulator jest bardzo gorący, należy go wyjąć z ładowarki i schłodzić do temperatury otoczenia przed rozpoczęciem ładowania. Jeśli drugi akumulator zostanie naładowany natychmiast po pierwszym akumulatorze, ładowarka może się przegrzać. Odczekaj przynajmniej 15 minut przerwy między ładowaniami akumulatora.

2. PRZYCZYNY RÓŻNYCH CZASÓW PRACY AKUMULATORA

Nieużywanie akumulatora przez dłuższy czas może powodować problemy z czasem ładowania, co może skrócić czas pracy akumulatora. Po kilku operacjach ładowania i rozładowywania problem ten można rozwiązać, ładując & obsługując siewnik. Cięższe warunki pracy, takie jak duże śruby wkręcane w drewno, zużywają energię akumulatora szybciej niż lżejsze warunki pracy. Nie ładuj akumulatora poniżej 0 °C i powyżej 30 °C, ponieważ wpłynie to na wydajność.

KONSERWACJA

Przed dokonaniem jakichkolwiek regulacji, konserwacji lub konserwacji wyjmij akumulator z narzędzia.

Twoje elektronarzędzia nie wymagają dodatkowego smarowania ani konserwacji. W elektronarzędziu nie ma części, które mogłyby być serwisowane przez użytkownika. Nigdy nie używaj wody ani chemicznych środków czyszczących do czyszczenia elektronarzędzi. Przecierać czystą suchą tkaniną. Zawsze przechowuj elektronarzędzia w suchym miejscu. Utrzymuj szczeliny wentylacyjne silnika w czystości. Chroni wszystkie elementy sterowania pracą przed kurzem. Czasami możesz zobaczyć iskry w szczelinach wentylacyjnych. Jest to normalne i nie spowoduje uszkodzenia elektronarzędzia.

OCHRONA ŚRODOWISKA



Odpady wyrobów elektrycznych nie powinny być wyrzucane razem z odpadami gospodarstwa domowego. Należy korzystać z recyklingu, jeśli istnieje odpowiednia infrastruktura. Porady dotyczące recyklingu można uzyskać u władz lokalnych lub sprzedawcy detalicznego.



OSTRZEŻENIE: Przełącznik wyboru trybu pracy można obsługiwać tylko podczas postoju.

8. OCHRONA PRZED PRZEŁADOWANIEM

Po przeciążeniu silnik zatrzymuje. Natychmiast zwolnij ładunek na maszynie i ostudź przez około 30 sekund przy najwyższej prędkości bez obciążenia.

9. OCHRONA PRZED PRZEŁADUNKIEM ZALEŻNA OD TEMPERATURY

Przy stosowaniu zgodnie z przeznaczeniem elektronarzędzia nie są przeciążone. Gdy obciążenie jest zbyt wysokie lub przekracza dopuszczalną temperaturę akumulatora wynoszącą 75 °C, elektroniczny system sterowania wyłączy urządzenie, dopóki temperatura nie osiągnie ponownie optymalnego zakresu temperatur.

10. OCHRONA PRZED GŁĘBOKIM WYŁADUNKIEM

Akumulatory litowo-jonowe zapobiegają głębokiemu rozładowaniu dzięki "systemowi ochrony przed rozładowaniem". Gdy akumulator się rozładuje, urządzenie zostanie wyłączone przez obwód ochronny: Wstawione narzędzie nie obraca.

WSKAZÓWKI DOTYCZĄCE PRACY Z NARZĘDZIEM

Jeśli elektronarzędzie się przegrzewa, ustaw maksymalną prędkość i pozostaw ją bezczynną przez 2-3 minuty, aby schłodzić silnik. Wiertła z węgla wolframu SDS-plus należy zawsze stosować w konstrukcjach betonowych i murowanych. Podczas wiercenia otworów w metalu używaj tylko wiertła HSS w dobrym stanie. Jeśli to możliwe, użyj otworów pilotowych przed wierceniem otworów o dużej średnicy.

DEKLARACJAZGODNOŚCI

My,
POSITEC Germany GmbH
Postfach 32 02 16, 50796 Cologne, Germany

Deklarujemy, że produkt,
Opis **Litowo-jonowa Bezszcotkowy młot obrotowy**
Typ **KUC60 KUC60.2 KUC60.4 KUC60.91 (C60-nazwa maszyny, przedstawiciel młota)**
Funkcja **Wbijanie różnych materiałów**

Spełnij następujące instrukcje:
2006/42/EC, 2011/65/EU&(EU)2015/863, 2014/30/EU

Spełnij standard
EN 55014-1, EN 55014-2, EN 60745-1, EN 60745-2-6

Personel uprawniony do edycji dokumentów technicznych,
Nazwa Marcel Filz
Adres POSITEC Germany GmbH
Postfach 32 02 16, 50796 Cologne, Germany



2022/06/06
Allen Ding
Zastępca głównego inżyniera, testowanie i certyfikacja
Positec Technology (China) Co., Ltd
18, Dongwang Road, Suzhou Industrial
Park, Jiangsu 215123, P. R. China

ORIGINAL BRUGSANVISNING GENERELLEADVARSLER I FORBINDELSE MED MASKINVÆRKTØJ

! ADVARSEL! Læs samtlige anvisninger. Manglende overholdelse af nedenstående anvisninger kan resultere i elektrisk stød, brand og/eller alvorlig personskade.

Gem alle advarsler og instruktioner for fremtidig reference.

Udtrykket "elværktøj" i nedenstående advarsler henviser til dit eldrevne (med ledning) eller batteridrevne (uden ledning) værktøj.

1) ARBEJDSOMRÅDE

- a) **Sørg for, at arbejdsområdet er rent og godt oplyst.** Rodede arbejdsområder kan forårsage personskade.
- b) **Anvend ikke elværktøj i eksplosive atmosfærer, f.eks. i nærheden af brændbare væsker, gasser eller støv.** Elværktøj frembringer gnister, der kan antænde støv eller dampe.
- c) **Hold børn og tilskuere på afstand, når elværktøjet bruges.** Hvis du bliver distraheret, kan du miste kontrollen over værktøjet.

2) ELSIKKERHED

- a) **Elværktøjets stik skal svare til stikkontakten.** Du må ikke ændre stikket på nogen måde. Brug ikke adapterstik til elværktøj med jordforbindelse. Hvis du bruger uændrede stik og stikkontakter, der passer til stikkene, mindskes risikoen for elektrisk stød.
- b) **Undgå at røre ved overflader med jordforbindelse, f.eks. rør, radiatorer, komfurer og køleskabe.** Risikoen for elektrisk stød øges, hvis din krop får jordforbindelse.
- c) **Brug ikke elværktøj i våde eller fugtige omgivelser.** Hvis der trænger vand ind i elværktøjet, øges risikoen for elektrisk stød.
- d) **Undgå at udsætte ledningen for overlaster.** Bær ikke værktøjet i ledningen, og træk ikke i ledningen, når du tager stikket ud af stikkontakten. Hold ledningen væk fra varme, olie, skarpe kanter og bevægelige dele. Beskadigede eller filtrede ledninger øger risikoen for elektrisk stød.
- e) **Brug altid forlængerledninger til udendørs brug, når du anvender værktøjet udendørs.** Risikoen for elektrisk stød mindskes, hvis forlængerledningen er egnet til udendørs brug.
- f) **Hvis det elektriske værktøj anvendes i fugtige omgivelser, skal der ubetinget anvendes en strømforsyning, der er beskyttet mod reststrøm.** Det mindsker risikoen for elektriske stød.

3) PERSONLIG SIKKERHED

- a) **Vær opmærksom, hold altid øje med værktøjet, og brug din sunde fornuft ved brug af elværktøjet.** Brug ikke

elværktøjet, hvis du er træt eller påvirket af narkotika, alkohol eller medicin. Et øjeblik koncentrationssvigt ved brug af elværktøj kan medføre alvorlig personskade.

- b) **Brug beskyttelsesudstyr. Brug altid sikkerhedsbriller.** Sikkerhedsudstyr som støvmaske, skridsikre sikkerhedssko, sikkerhedshjelm eller høreværn mindsker risikoen for personskade.
- c) **Undgå at starte utilsigtet. Kontroller, at kontakten står i stillingen OFF, inden udstyret tilsluttes en strømkilde og/eller batteripakke, samles op eller transporteres.** Hvis du bærer elværktøj med fingerring på afbryderen eller sætter stikket i stikkontakten, mens afbryderen er tændt, er der risiko for ulykker.
- d) **Fjern justeringsnøgler og lignende fra elværktøjet, før du tænder det.** Justeringsnøgler, der sidder på elværktøjets roterende dele, kan resultere i personskade.
- e) **Undgå at række for langt. Sørg for at have et godt fodfæste og underlag.** Det giver bedre kontrol over elværktøjet i uventede situationer.
- f) **Vær korrekt påklædt. Undlad at bære løstsiddende tøj eller smykker.** Hold hår, tøj og handsker på afstand af de bevægelige dele. Løstsiddende tøj, smykker eller langt hår kan blive fanget af de bevægelige dele.
- g) **Hvis værktøjet leveres med støvsøse og adapter til støvudsugning, skal du kontrollere, at delene er tilsluttet korrekt.** Disse enheder mindsker risikoen for skader på grund af støv.

4) BRUG OG VEDLIGEHOLDELSE AF ELVÆRKTØJ

- a) **Undlad at presse elværktøjet. Brug det korrekte elværktøj til opgaven.** Du opnår en bedre og mere sikker drift, hvis du anvender det korrekte elværktøj ved den anbefalede hastighed.
- b) **Undlad at bruge elværktøjet, hvis afbryderen ikke slår værktøjet til og fra.** Elværktøj, der ikke kan kontrolleres ved hjælp af afbryderen, er farligt og skal repareres.
- c) **Træk stikket på værktøjet ud fra strømkilden og/eller batteripakken, inden der foretages justeringer, udskiftning af dele eller opbevaring af værktøjet.** Disse forholdsregler mindsker risikoen for utilsigtet start af elværktøjet.
- d) **Opbevar elværktøj utilgængelig for børn, og lad aldrig personer, der ikke er fortrolige med elværktøjet eller disse anvisninger, bruge elværktøjet.** Elværktøj er farligt, hvis det bruges forkert.
- e) **Vedligehold elværktøjet. Kontrollér, om de bevægelige dele er korrekt justeret eller går tungt, om dele er gået i stykker og enhver anden tilstand, som kan påvirke elværktøjets funktion.** Hvis elværktøjet er beskadiget, skal det repareres inden brug. Mange ulykker forårsages af dårligt vedligeholdt elværktøj.
- f) **Hold værktøjet skarpt og rent.** Korrekt vedligeholdt elværktøj med skarpe klinger sætter sig ikke fast og er nemmere at kontrollere.
- g) **Brug elværktøjet, tilbehøret og eventuelle bits i henhold til disse anvisninger**

og på en passende måde for den pågældende type elværktøj. Tag altid højde for arbejdsomgivelserne og den forhåndenværende opgave. Hvis elværktøjet bruges til andre opgaver end den, det er beregnet til, kan det medføre farlige situationer.

5) BRUG OG ANVENDELSE AF BATTERIVÆRKTØJ

- a) **Oplad kun med den oplader, der er angivet af producenten.** En oplader, der passer til en type batterienhed kan forårsage risiko for brand, hvis den bruges sammen med en anden batterienhed.
- b) **Brug kun de el-værktøjer, der er specifikt angivet til batterienhederne.** Brug af andre batterienheder kan udgøre en risiko for skade og brand.
- c) **Når batterienheden ikke bruges, skal du holde den væk fra andre metalgenstande som f.eks. papirclips, mønter, nøgler, søm, skruer eller andre mindre metalgenstande, der kan skabe forbindelse mellem en klemme til en anden.** Kortslutning af batteriklemmer kan forårsage brandsår eller brand.
- d) **Ved forkert brug kan der sprøjte væske ud af batteriet; undgå kontakt.** Hvis der sker kontakt ved et uheld, skal du straks skylle med vand. Hvis der kommer væske i øjnene, skal du også søge lægehjælp. Væske, der sprøjtes ud fra batteriet, kan medføre irritation eller forbrænding.

6) SERVICE

- a) **Service på elværktøjet skal udføres af en autoriseret reparatør ved hjælp af originale reservedele.** Dette sikrer, at elværktøjet er sikkert at bruge.

EKSTRA SIKKERHEDSPUNKTERI FORBINDELSE MED DIT REDSKAB

- 1. **Bær høreværn.** Støj kan medføre tab af hørelse.
- 2. **Brug de støttehåndtag, der medfølger værktøjet.** Hvis du mister kontrollen, kan det medføre personskaade.
- 3. **Hold elværktøjet i de isolerede håndgreb, når du udfører opgaver, hvor værktøjet kan komme i kontakt med skjulte elledninger eller sin egen ledning.** Hvis værktøjet rammer en strømførende ledning, bliver dets elektriske dele også strømførende, hvilket kan give brugeren elektrisk stød.

EKSTRA SIKKERHEDSPUNKTERI FORBINDELSE MED DIT REDSKAB

- a) **Sekundærelementer eller batterisæt må ikke skilles ad, åbnes eller knuses.**
- b) **Et batterisæt må ikke kortsluttes.**

- Batterisæt må ikke opbevares lemfældigt i en kasse eller skuffe, hvor de kan kortslutte hinanden eller kortsluttes af ledende genstande.** Når batterisættet ikke er i brug, skal det holdes væk fra andre metalgenstande, såsom papirclips, mønter, nøgler, søm, skruer eller andre små metalgenstande, der kan skabe en forbindelse fra en pol til en anden, Kortslutning af batteripoler kan medføre forbrændinger eller brand.
- c) **Batterisæt må ikke udsættes for varme eller ild. Må ikke opbevares i direkte sollys.**
- d) **Batterisæt må ikke udsættes for mekaniske stød.**
- e) **I tilfælde af at et batteri lækker, må væsken ikke komme i kontakt med huden eller øjne.** Hvis der er sket kontakt, skal det berørte område vaskes med rigelige mængder vand, hvorefter der søges lægehjælp.
- f) **Søg straks lægehjælp, hvis et element eller batterisæt er nedsvælgel.**
- g) **Opbevar batterisæt på et rent og tørt sted.**
- h) **Aftør batterisættets poler med en tør klud, hvis de bliver snavsede.**
- i) **Batterisæt skal oplades før anvendelsen.** Anvend altid den korrekte oplader, og læs producentens anvisninger eller brugervejledning for, hvordan batterierne oplades korrekt.
- j) **Et batterisæt må ikke efterlades til opladning i længere tid, hvis det ikke anvendes.**
- k) **Efter længere opbevaringsperioder kan det være nødvendigt at oplade eller aflade batterisættet flere gange for at op den optimale ydelse.**
- l) **Batterisæt yder mest optimalt, når de anvendes ved normal stuetemperatur (20 °C ± 5 °C).**
- m) **Ved bortskaffelse af batterisæt, skal batterisæt af forskellige elektrokemiske systemer holdes adskilte fra hinanden.**
- n) **Genoplad kun med laderen specificeret af Kress. Anvend ingen anden oplader end den, der specifikt er beregnet til brug med udstyret.** En oplader, der passer til en type batterisæt kan skabe risiko for brand ved brug med et andet batterisæt.
- o) **Brug kun det korrekte batteri til udstyret.**
- p) **Batterisættet skal opbevares utilgængeligt for børn.**
- q) **Opbevar den originale produktlitteratur til fremtidig brug.**
- r) **Batterisættet skal fjernes fra udstyret, når det ikke er i brug.**
- s) **Bortskaffes på en miljørigtig måde.**
- t) **Bland ikke batterier af forskellig fremstilling, kapacitet, størrelse eller type i enheden.**
- u) **Tag ikke batteriet ud af originalemballagen, før det er nødvendigt.**
- v) **Vær opmærksom på plus (+) og minus (-) mærkerne på batteriet for at sikre korrekt brug.**

SYMBOLER

	For at undgå risikoen for personskader skal brugeren læse brugervejledningen
	Bær høreværn
	Bær øjneværn
	Bær støvmaske
	Advarsel
 Li-Ion 	Lithium-ion batteri Dette produkt er mærket med et symbol i forbindelse med "separat indsamling" af alle batterier og batteripakker. Det genanvendes eller fjernes for at reducere miljøbelastningen. Batteriet kan være skadeligt for miljøet og menneskers sundhed, fordi det indeholder skadelige stoffer.
	Må ikke brændes
	Batterier kan påvirke vandmiljøet, hvis de ikke bortskaffes korrekt, hvorved de kan udgøre en fare for økosystemet. Bortskaf ikke batterierne som almindeligt affald.
	Affald af elektriske produkter må ikke bortskaffes sammen med husholdningsaffald. Indlever så vidt muligt produktet til genbrug. Kontakt de lokale myndigheder eller forhandleren, hvis du er i tvivl.

AGGREGATELEMENTER

1. **DYBDEMÅLER**
2. **STØVBESKYTTELSKAPPE**
3. **VÆRKTØJSHOLDERLÅS**
4. **VALG AF FUNKTIONSTILSTAND**
5. **TÆND /SLUK KONTAKT**
6. **FREM OG BAK ROTATION KONTROL**
7. **BATTERIPAKKE***
8. **HJÆLPEHÅNDTAG**
9. **BATTERIUDLØSERKNAP ***

* Illustreret eller beskrevet tilbehør inngår delvis ikke i leveransen.

TEKNISKE DATA

Byggeart: **KUC60 KUC60.2 KUC60.4 KUC60.91**(C60-betegnelse af maskiner, repræsentativ for hammer)

	KUC60 KUC60.2	KUC60.4	KUC60.91
Spænding	20V 		
Indlæsningshastighed	0-1350/min		
Slagtal	0-4700bpm		
Energi indvirkning	2.0J		
Batterikapacitet	4.0Ah	/	
Opladningstid	45min	/	
Maks. Borekapacitet	Stål	13mm	
	Træ	28mm	
	murværk	22mm	
Maskinens vægt	2.8kg	3.1kg	2.1kg

TILLEGGSTYR

	KUC60	KUC60.2 KUC60.4	KUC60.91
Hjælpehåndtag	1	1	1
dybde Marker	1	1	1
Batteri pakke (KAB21)	2	2	/
Oplader (KAC21)	1	1	/

Det anbefales, at alt udstyr købes i samme butik som maskinen. Se på emballagen til tilbehøret for at få yderligere oplysninger. Få hjælp og råd i butikken.

STØJINFORMATION

Vægtet lydtryk	L_{PA} : 80.9dB(A)
Vægtet lydstyrke	L_{WA} : 91.9dB(A)
K_{PA} & K_{WA}	3dB(A)

Bær ørebeskyttelse.

VIBRATIONSOPLYSNINGER

Vibrationssumværdier (triax vektorsum) bestemt i henhold til EN 60745:

Boring af hammer i beton	Vibration værdi emission $a_{h,HD} = 12.653 \text{ m/s}^2$
	Usikkerhed K $K = 1.5 \text{ m/s}^2$
Mejsel	Vibration værdi emission $a_{h,ChEq} = 10.568 \text{ m/s}^2$
	Usikkerhed K $K = 1.5 \text{ m/s}^2$

Den specificerede samlede vibrationsværdi kan bruges til at sammenligne et værktøj med et andet og kan også bruges til en indledende vurdering af belastningen.



ADVARSEL: Vibrationsværdien under den faktiske brug af maskinværktøjet kan afvige fra den opgivne værdi afhængigt af måderne, værktøjet benyttes på. Se følgende eksempler på, hvad vibrationerne kan afhænge af:

Hvordan værktøjet bruges og materialerne, der skæres eller bores i.

Værktøjets stand og vedligeholdelse.

Anvendelse af korrekt tilbehør og kontrol med, at det er skarpt og i en i det hele taget god tilstand.

Hvor kraftigt, der holdes fast i håndtaget og, om der benyttes antivibrationsudstyr.

Om værktøjet anvendes i henhold til dets konstruktion og nærværende anvisninger.

Værktøjet kan medføre et hånd/arm-vibrationsyndrom, hvis det ikke bruges på rigtig måde.



ADVARSEL: En vurdering af udsættelsesgraden under det aktuelle brug skal omfatte alle dele af arbejds cyklussen, herunder antallet af gange værktøjet slås til og fra, og tomgangsdriften uden for selve arbejdsopgaven. Dette kan afgørende reducere udsættelsesniveauet i den samlede arbejdsperiode. Sådan kan du minimere risikoen for udsættelse for vibrationer:

Brug ALTID skarpe mejsler, bor og blade.

Vedligehold værktøjet i overensstemmelse med disse instruktioner og hold det korrekt smurt.

Hvis værktøjet bruges ofte, bør du anskaffe antivibrationsudstyr.

Planlæg dit arbejde, så du kan fordele arbejde med

kraftige vibrationer over flere dage.

BRUGSANVISNING



BEMÆRK: Læs brugsanvisningen omhyggeligt, inden du bruger værktøjet.

MULIG ANVENDELSE

Maskinen er velegnet til hammerbor og mejsler i beton, mursten. Det er også velegnet til ujævn boring i træ, metal, keramik og plast.

FØR IDRIFTSÆTTELSE

A) OPLADNING AF BATTERYPAKKE

Den medfølgende batteripakkeoplader matcher lithium-ion-batteriet, der er installeret i maskinen. Brug ikke andre batteriopladere.

Lithium-ion-batteripakken forhindrer dyb afladning.

Når batteripakken er udtømt, lukkes maskinen via beskyttelseskredsløbet: Chucken roterer ikke længere.

I et varmt miljø eller efter kraftig brug kan batteripakken blive for varm til opladning. Før batteriet oplades, skal du vente på, at batteriet er kølet af.

Efter opladning af batteripakken første gang og opbevaring af det i lang tid. Efter flere opladnings- og afladningscykluser modtager batteripakken 100% opladning.

B) FOR AT FJERNE ELLER MONTERE BATTERYPAKKE (SE FIGUR.A)

Tryk på udløserknappen til batteripakken for at frigøre batteriet og skub det ud af værktøjet. Efter opladning skal du skubbe det tilbage i værktøjet. Et simpelt skub og let tryk er tilstrækkeligt.

OPERATING

1. INSÆTTNING OG FJERNING AF BORBIT I SDS

Pas på ikke at beskadige støvkappen, når du skifter værktøj.

— INDSÆTTNING

Rengør og olie boret inden isætning. Indsæt den støvfrie borehul i boreholderen på en snoet måde, indtil den klikker. Boret låser sig selv. Kontroller låsen ved at trække i værktøjet.

— AFTAGNING

Træk låsehylsteret på skærehovedholderen tilbage, og træk skærehovedet ud.



ADVARSEL! Din nye Kress roterende hammerborer producerer stærk kraft til at få dit job hurtigt og effektivt. Disse kræfter kan forårsage, at underordnede SDS-stykker bryder sammen og fastklemmer i chucken. Derfor anbefaler vi, at dette værktøj kun bruger SDS-bits af høj kvalitet.

2. HJÆLPEHÅNDTAG (SE FIGUR. B)

Skub håndtaget på hammeren, og drej det til den ønskede arbejdsstilling. Drej håndtaget med uret for at klemme hjælpehåndtaget. Drej håndtaget mod uret for at frigøre hjælpehåndtaget.



ADVARSEL: Brug altid hjælpehåndtaget.

3. JUSTERBAR DYBDE MÅLESTOK(SE FIGUR. B)

Drej håndtaget mod uret for at frigive dybdemåleren. Skub dybdemåleren indtil afstanden mellem enden af dybdemåleren og enden af borkronen er lig med dybden på det hul / skrue, du vil lave. Spænd derefter dybdemåleren ved at dreje håndtaget med uret.

4. TÆND / SLUK KONTAKT (SE FIGUR. C)

Tryk på tænd / sluk-knappen for at starte og slippe den for at stoppe værktøjet.

— TÆND / SLUK SKIFT MED VARIABEL HASTIGHEDSKONTROL

Tryk på tænd / sluk-knappen for at starte og slippe den for at stoppe værktøjet. Værktøjet har en switch med variabel hastighed, der giver højere hastighed ved at øge triggertrykket, eller lavere hastighed ved at reducere triggertrykket, der styrer hastigheden ved at ændre det tryk, der anvendes på kontakten.

5. SKIFTELÅS (SE FIGUR C)

Kontaktriggeren kan låses i SLUK-position. Dette hjælper med at reducere muligheden for utilsigtet aktivering, når den ikke er i brug. For at låse switch-triggeren skal du indstille rotationsretningen til den midterste position.

6. FREM OG BAK ROTATION KONTROL (SE FIGUR. C)

Fremad rotation: Skub fremadgående og bagudgående rotationskontrol til venstre for at " \triangleleft " boret

Omvendt rotation: Tryk frem og tilbage rotationskontrol til højre for at " \triangleright " fjern boret.

ADVARSEL: Skift ikke omdrejningsretningen, mens værktøjet roterer, vent på, at det stopper.

7. VALG AF FUNKTIONSMODUS (SE FIGUR. D)

Brug funktionsvælgerhjul til at indstille gearkassedrift til hver applikation. For at skifte mellem funktioner skal du trykke på oplåsningsknappen (a) og dreje vælgeren til den ønskede driftstilstand.

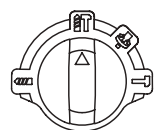

Konkret, muret måde at bore og påvirke samtidig

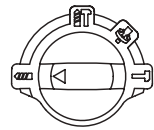

Boremotoder til stål, træ og plast

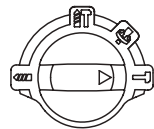

Mønster eller chiselinvg



Tilstand til justering af vinklen på mejslens chuck
BEMÆRK: Vælg først denne funktionstilstand, og juster chuckvinklen i den ønskede retning. Vælg derefter " \uparrow ", til funktionstilstand og udfør mejslearbejde.



ADVARSEL:
Betjeningsindstillingsvælgerkontakten kan kun betjenes i stilstand.

8. OVERLOAD BESKYTTELSE

Hvis overbelastet, stopper motoren. Frigør straks lasten på maskinen og afkøles i ca. 30 sekunder med den højeste hastighed uden belastning.

9. TEMPERATUR AFHÆNGT OVERLOAD BESKYTTELSE

Når det bruges som tilsigtet, overbelastes ikke elværktøjet. Hvis belastningen er for høj, eller batteritemperaturen overstiger 75 ° C, slukker den elektroniske kontrol af elværktøjet, indtil temperaturen vender tilbage til det optimale temperaturområde.

10. BESKYTTELSE MOD DEEP AFLAGNING

Lithium-ion-batterier forhindrer dyb afladning gennem et "Udledningssikringsssystem". Når batteriet er dødt, lukkes maskinen af beskyttelses kredsløbet: Det indsatte værktøj roterer ikke længere.

TIP TIL VÆRKTØJSJOB

Hvis dit elværktøj opvarmes for meget, skal du indstille motorhastigheden til maksimum og ikke køre en belastning i 2-3 minutter for at køle motoren. SDS-plus hårdmetalbor bør altid bruges til beton og murværk. Brug kun HSS-bor i god stand ved boring i metal. Brug om muligt et pilothul, før du borer et hul med stor diameter.

PROBLEM

1. ÅRSAGER TIL FORSKELLIGE LADETIDER

Din opladningstid kan påvirkes af mange grunde, men disse grunde er ikke produktdefekter. Hvis batteripakken kun delvis er afladet, kan den genoplades på mindre end en time. Hvis batteripakken og den omgivende temperatur er meget lav, kan opladningen tage 1-1.5 timer. Hvis batteripakken er meget varm, oplades den ikke, fordi den interne temperatursikkerhedsafbryder forhindrer, at batteriet oplades. Hvis batteripakken er meget varm, skal du fjerne batteripakken fra opladeren og afkøle den til omgivelsestemperatur, inden opladningen kan begynde. Hvis den anden batteripakke oplades umiddelbart efter den første batteripakke, kan opladeren overophedes. Har mindst 15 minutters hvile mellem batteriopladninger.

2. BEGRUNDELSE TIL FORSKELLIGE BATTERIPAKKE DRIFTSTIDER

Problemer med opladningstid, hvor en batteripakke ikke har været brugt i lang tid, reducerer batteriets levetid. Dette problem kan rettes ved opladning og betjening af

borkronen efter flere opladnings & afladningsoperationer. Tunge arbejdsforhold som store skruer i hårdtræ forbruger batteripakken energi hurtigere end lettere arbejdsforhold. Oplad ikke batteriet under 0°C og over 30°C, da dette vil påvirke ydelsen.

VEDLIGEHOLDELSE

Fjern batteripakken fra værktøjet, før der foretages justeringer, vedligeholdelse eller vedligeholdelse.

Dit elværktøj kræver ikke yderligere smøring eller vedligeholdelse. Der er ingen brugervenlige dele i dit el-værktøj. Brug aldrig vand eller kemiske rengøringsmidler til at rengøre dit el-værktøj. Aftør med en tør klud. Opbevar altid dit elværktøj et tørt sted. Hold motorens ventilationsspalter rene. Hold alle kontroller støvfri. Lejlighedsvis kan du se gnister gennem ventilationshullerne. Dette er normalt og vil ikke skade dit elværktøj.

MILJØBESKYTTELSE



Affald af elektriske produkter må ikke bortskaffes sammen med husholdningsaffald. Indlever så vidt muligt produktet til genbrug. Kontakt de lokale myndigheder eller forhandleren, hvis du er i tvivl.

KONFORMITETSERKLÆRING

Vi,
POSITEC Germany GmbH
Postfach 32 02 16, 50796 Cologne, Germany

Forklar, at produktet,
Beskrivelse **Lithium-Ion Brushless Rotary Hammer**
Typen **KUC60 KUC60.2 KUC60.4 KUC60.91 (C60-designation of machinery, representative of hammer)**
Funktion **Hammering various materials**

Opfylder følgende retningslinjer:
2006/42/EC, 2011/65/EU & (EU)2015/863, 2014/30/EU

Standarder er i overensstemmelse med
EN 55014-1, EN 55014-2, EN 60745-1, EN 60745-2-6

Den person, der er ansvarlig for udarbejdelse af den tekniske dokumentation,

Navn Marcel Filz
Adresse POSITEC Germany GmbH
Postfach 32 02 16, 50796 Cologne, Germany



71

DK

2022/06/06
Allen Ding
Vicechefingeniør, undersøgelse og certificering
Positec Technology (China) Co., Ltd
18, Dongwang Road, Suzhou Industrial
Park, Jiangsu 215123, P. R. China

BRUKSANVISNING I ORIGINAL GENERELLA SÄKERHETSVARNINGAR FÖR ELVERKTYG

! **VARNING!** Läs alla instruktioner. Följs inte alla nedanstående instruktioner kan det leda till elektriska stötar, brand och/eller allvarliga skador.

Spara alla varningar och instruktioner för framtida bruk.

Termen "strömförande verktyg" i alla varningsmeddelande nedan avser ditt (sladdverktyg) strömförande verktyg eller batteridrivna (sladdlösa) strömförande verktyg.

1) ARBETSOMRÅDET

- a) **Hill arbetsområdet rent och väl upplyst.** Skräpiga och mörka områden är skaderiska.
- b) **Använd inte strömförande verktyg i explosiva miljöer, som nära brandfarliga vätskor, gaser eller damm.** Strömförande verktyg skapar gnistor som kan antända damm eller ångor.
- c) **Hill barn och iskidare borta när du använder ett strömförande verktyg.** Distractioner kan göra att du förlorar kontrollen.

2) ELSÄKERHET

- a) **Stickkontaktorna till verktyget måste matcha eluttaget. Modifiera inte stickkontakten på något sätt. Använd inte adapterkontakter i samband med jordade strömförande verktyg.** Omodifierade stickkontakter och matchande eluttag minskar risken för elstötar.
- b) **Undvik kroppskontakt med jordade ytor som rör, element, spisar och kylskåp.** Det finns en större risk för elstötar om din kropp är jordad.
- c) **Exponera inte strömförande verktyg för regn eller fuktiga förhållanden.** Kommer det in vatten i ett strömförande verktyg ökar det risken för elstötar.
- d) **Missbruka inte sladden. Använd aldrig sladden för att bära, dra eller dra ut stickkontakten för det strömförande verktyget.** Hill sladden borta från hetta, olja, skarpa kanter eller rörliga delar. Skadade eller tilltrasslade sladdar ökar risken för elstötar.
- e) **När du använder ett strömförande verktyg utomhus använder du en förlängningssladd som lämpar sig för utomhus bruk.** Använder du en sladd för utomhus bruk reducerar du risken för elstötar.
- f) **Om det inte går att undvika att driva ett elverktyg i en fuktig lokal, använd då en restströmsskyddad (RCD) strömtillförselanordning.** Användning av en RCD minskar risken för elektriska stötar.

3) PERSONLIG SÄKERHET

- a) **Var uppmärksam, håll ögonen på vad du gör och använd sunt förnuft när du använder ett strömförande verktyg. Använd inte**

ett strömförande verktyg när du är trött eller påverkad av droger, alkohol eller läkemedel. En kort stund av ouppmärksamhet med strömförande verktyg kan resultera i allvarliga personskador.

- b) **Använd säker utrustning. Använd alltid skyddsglasögon.** Säkerhetsutrustning som munskydd, halkfria skor, skyddshjälm eller hörselskydd som används när det behövs kommer att reducera personskador.
 - c) **Förhindra ofrivillig start. Se till att kontakten är i off-läge innan du ansluter till strömkälla och/eller batterienhet, tar upp eller bär med dig verktyget.** Bär du strömförande verktyg med fingret på kontakten eller sätter i stickkontakten i elluttaget när kontakten är i PL-läge utgör det en skaderisk.
 - d) **Ta bort alla skiftnycklar eller skruvnycklar innan du sätter på det strömförande verktyget.** En skift- eller skruvnyckel som lämnas kvar på en roterande del på ett strömförande verktyg kan orsaka personskador.
 - e) **Sträck dig inte för långt. Bibehåll alltid fotfästet och balansen.** Detta gör att du kan kontrollera verktyget bättre i oväntade situationer.
 - f) **Klä dig rätt. Använd inte löst sittande kläder eller smycken. Hill ditt hår, dina kläder och handskar borta från rörliga delar.** Lösa kläder, smycket eller långt hår kan snärjas in i rörliga delar.
 - g) **Om det på enheterna finns anslutning för dammsugning och dammuppsamling ser du till att de är anslutna och används korrekt.** Använder du dessa anordningar reducerar det dammrelaterade faror.
- ### 4) ANVÄNDNING OCH UNDERHÅLL AV STRÖMFÖRANDE VERKTYG
- a) **Forcera inte det strömförande verktyget. Använd korrekt verktyg för arbetet.** Det korrekta verktyget kommer att göra jobbet bättre och säkrare med den hastighet den tillverksats för.
 - b) **Använd inte verktyget om kontakten inte sätter på eller stänger av det. Alla strömförande verktyg som inte kan kontrolleras med kontakten är farliga och måste repareras.**
 - c) **Koppla från stickkontakten från strömkällan och/eller batterienheten från elverktyget innan du utför några justeringar, ändrar I tillbehören eller magasinerar elverktygen.** Sidana förebyggande säkerhetsåtgärder reducerar risken för att du startar verktyget oavsiktligt.
 - d) **Förvara verktyget som inte används utom räckhåll för barn och lit inte någon person använda verktyget som inte känner till verktyget eller dessa anvisningar.** Strömförande verktyg är farliga i händerna på utbildade användare.
 - e) **Utför underhåll på verktygen. Kontrollera inriktningen eller fästet för rörliga delar, defekta delar och alla andra saker som kan påverka användningen av elverktyget.** Om den skadats måste elverktyget repareras före användning. Många olyckor orsakas av felaktigt underhållna elverktyg.
 - f) **Hill slgverktyget skarpa och rena.** Korrekt underhållna skärverktyg med skarpa egg kommer inte

att köra fast lika ofta och är enklare att kontrollera.

- g) Använd elverktyget, tillbehören och verktygsbiten etc. i enlighet med dessa anvisningar och på det sätt som avsetts för varje typ av elverktyg. Ha också i åtanke arbetsförhållandena och arbetet som skall utföras. Använder du elverktyg för åtgärder som skiljer sig det avsedda arbetet kan det resultera i riskfyllda situationer.**

5) ANVÄNDNING OCH SKÖTSEL AV SLADDLÖSA VERKTYG

- a) Ladda bara med den laddare som tillverkaren anger.** *En laddare som passar en typ av batteripaket kan medföra en risk för brand när den används till ett annat batteripaket.*
- b) Använd elverktyg bara tillsammans med det särskilt konstruerade batteripaketet.** *Användning av andra batteripaket kan medföra en risk för personskador och brand.*
- c) När batteripaketet inte används ska det hållas borta från metallföremål som gem, mynt, nycklar, skruvar och andra små metallföremål som kan skapa kontakt mellan batteripaketets poler och kortsluta det.** *En kortslutning kan orsaka brännskador och brand.*
- d) Under olyckliga omständigheter kan vätska komma ur batteriet. Undvik kontakt. Om den kommer i kontakt med huden, skölj med vatten. Om den kommer i kontakt med ögonen, skölj rikligt med vatten och sök läkarhjälp.** *Vätska som kommer ut ur batteriet kan orsaka irritation eller brännskador.*

6) UNDERHÅLL

- a) Låt ditt elverktyg underhållas av en kvalificerad reparatör som bara använder äkta reservdelar.** *Det kommer att garantera att elverktygets säkerhet bibehålls.*

VERKTYGETS SÄKERHETS-VARNINGAR

- Använd hörselskydd när du använder borrhammaren.** *Buller kan orsaka hörselskador.*
- Använd hjälphanthandtag som följde med verktyget.** *Om du förlorar kontrollen över verktyget kan det medföra personskador.*
- Håll verktyget med isolerade greppytor när du utför ett arbete där slivverktyget kan komma i kontakt medolda sladdar eller sin egen sladd.** *Kommer man i kontakt med en strömförande sladd kommer det att leda in ström i verktygets metalldelar och ge användaren en elchock.*

SÄKERHETS-FÖRESKRIFTER FÖR BATTERIET

- a) Ta inte isär batteriet, öppna inte heller batteriet eller sära på battericeller.**
- b) Kortslut inte batteriet. Förvara inte**

batteriet på ett slarvigt sätt i en låda där det kan kortslutas eller skadas av ledande material. När batteriet inte används, håll det borta från metallobjekt, såsom pappersgem, pengar, nycklar, naglar, skruvar eller andra små metallobjekt som kan leda ström från en terminal till en annan. Om batteriterminalerna kortsluter varandra kan de försäras brandrisk.

- c) Exponera inte batteriet för eld eller värme. Undvik förvaring i direkt solljus.**
- d) Utsätt inte batteriet för mekanisk chock.**
- e) Om batteriet läcker, låt inte vätskan komma i kontakt med hud eller ögon. Om så ändå skulle hända, skölj med mycket vatten och sök läkarhjälp.**
- f) Sök omedelbar läkarhjälp om någon har svalt en battericell eller batteriet.**
- g) Håll batteriet rent och torrt.**
- h) Torka av batteriet om det blir smutsigt med en torr, ren trasa.**
- i) Batteriet måste laddas före användning. Använd den här bruksanvisningen för att ladda batteriet korrekt.**
- j) Låt inte batteriet stå på laddning när det inte används.**
- k) Efter lång tids användning kan det bli nödvändigt att ladda och ladda ur batteriet många gånger för att nå maximal prestanda.**
- l) Batterier fungerar bäst när de används vid normal rumstemperatur (20 °C ± 5 °C).**
- m) När du kasserar batteriet, se till att hålla batterier med olika elektrokemiska system ifrån varandra.**
- n) Ladda endast med laddare av varumärket Kress. Använd ingen annan laddare än den som specifikt ska användas med det här batteriet.** *En laddare som passar för en viss typ av batteri kan försäras brandrisk vid användning tillsammans med ett annat batteri.*
- o) Använd inte ett batteri som inte är avsett för användning med det här verktyget.**
- p) Håll batteriet borta från barn.**
- q) Behåll den ursprungliga bruksanvisningen för framtida användning.**
- r) Plocka ur batteriet från verktyget då det inte används.**
- s) Kassera batteriet på rätt sätt.**
- t) Blanda inte celler från olika tillverkning, kapacitet, storlek eller typ inom en enhet.**
- u) Avlägsna inte batteriet från originalförpackningen tills det är nödvändigt för användningen.**
- v) Observera plus (+) och minus (-) märkningarna på batteriet och säkerställ korrekt användning.**

SYMBOLER



För att minska risken för skador måste användaren läsa bruksanvisningen.



Använd hörselskydd

	Använd skyddsglasögon
	Använd skyddsmask mot damm
	Varning
 Li-Ion 	Litiumjonbatteri, som har blivit märkt med symbolerna i samband med "separat samling" av alla batteripack och batteripaket. Det återvinns eller tas bort för att minska miljöpåverkan. Batterier kan vara skadliga för miljön och människors hälsa eftersom de innehåller skadliga ämnen.
	Bränn inte
	Om det inte hanteras ordentligt kan batteriet gå in i vattencykeln och kan skada ekosystemet. Kassera ej använda batterier som osorterat kommunalt avfall.
	Uttjänade elektriska produkter får inte kasseras som hushållsavfall. Återanvänd där det finns anläggningar för det. Kontakta dina lokala myndigheter eller återförsäljare för återvinningsrikt.

LADDARENS KOMPONENTER

- DJUPMÄTARE**
- DAMMSKYDDSKÅPA**
- VERKTYGSHÅLLARE LÅSHYLSA**
- VAL AV OMKOPPLARE FÖR FUNKTIONSLÄGE**
- PÅ / AV KNAPP**
- STYRNING FRAMÅT OCH BAKÅT**
- BATTERIPAKET***
- EXTRAHANDTAG**
- BATTERIETS UTLÖSNINGSKNAPP ***

*Avbildat eller beskrivet tillbehör ingår delvis inte i leveransomfånget.

TEKNISKINFORMATION

Typ: **KUC60 KUC60.2 KUC60.4 KUC60.91**
(C60-beteckning på maskiner, representant för hammare)

	KUC60 KUC60.2	KUC60.4	KUC60.91
Spänning	20V 		
Hastighet utan belastning:	0-1350/min		
Anslagsvärde	0-4700bpm		
Slagenergi	2.0J		
Batterikapacitet	4.0Ah	/	
Laddningstid	45min	/	
Max. borrhåpaci- tet	Stål:	13mm	
	Trä:	28mm	
	Murverk	22mm	
Maskinens vikt	2.8kg	3.1kg	2.1kg

TILLBEHÖR

	KUC60	KUC60.2 KUC60.4	KUC60.91
Extrahandtag	1	1	1
Djupmätare	1	1	1
Batteripaket (KAB21)	2	2	/
Laddare (KAC21)	1	1	/

Vi rekommenderar att du köper dina tillbehör från samma återförsäljare som du köpte produkten från. Läs på tillbehörens förpackning för mera information. Din återförsäljare kan också hjälpa dig och ge dig råd.

BULLERINFORMATION

Vägt ljudtryck	L_{PA} : 80.9dB(A)
Vägt ljudkraft	L_{WA} : 91.9dB(A)
K_{PA} & K_{WA}	3dB(A)

Sätt på öronskydd.

VIBRATIONSINFORMATION

Totalt vibrationsvärde (triaxial vektorsumma) enligt EN 60745:

Hammer borrar i betong	Vibrationsemissionsvärde $a_{h,HD} = 12.653 \text{ m/s}^2$
	Osäkerhet K $K = 1.5 \text{ m/s}^2$
Chisel	Vibrationsemissionsvärde $a_{h,CHeq} = 10.568 \text{ m/s}^2$
	Osäkerhet K $K = 1.5 \text{ m/s}^2$

Det angivna totala vibrationsvärdet kan användas för att jämföra olika verktyg med varandra samt vid en preliminär exponeringsutvärdering.



WARNING: Vibrationsvärde vid verklig användning av maskinverktyget kan skilja sig åt från det deklarerade värdet beroende på hur verktyget används och beroende på följande exempel och andra variationer om hur verktyget används:
Hur verktyget används och materialet som borrar.
Verktyget är i bra skick och bra underhållet.
Användning av korrekt tillbehör för verktyget och säkerställ att de är skarpa och i bra skick.
Åtdragningsgraden av greppet på handtaget och om några antivibrationstillbehör används.
Och att verktyget används såsom avsett enligt dess konstruktion och dessa instruktioner.

Detta verktyg kan orsaka hand-arm vibrationsyndrom om det används på felaktigt sätt.



WARNING: För att vara korrekt bör en beräkning av exponeringsnivån under verkliga förhållanden vid användning också tas med för alla delar av hanteringscykeln såsom tiden när verktyget är avstängt och när det körs på tomgång utan att utföra något arbete. Detta kan betydligt minska exponeringsnivån över den totala arbetsperioden.
Hjälp för att minimera risken för vibrationsexponering.
Använd ALLTID skarpa mejslar, borrar och blad.
Underhåll verktyget i enlighet med dessa instruktioner och håll det välsmört (där så behövs)
Om verktyget ska användas regelbundet, investera i antivibrationstillbehör.
Planera ditt arbetsschema för att sprida ut användning av kraftigt vibrerande verktyg över flera dagar.

LADDNINGSPROCEDUR



OBS: Innan du använder verktyget, läs noga igenom bruksanvisningen.

MÖJLIG ANVÄNDNING

Maskinen är lämplig för hammarborrar och mejslar i betong, tegel. Det är också lämpligt för borring utan att påverka trä, metall, keramik och plast.

INNAN DU SÄTTER I DRIFT

A) LADDNING AV BATTERYPAKET

Den medföljande batteriladdaren stämmer överens med litiumjonbatteriet som är installerat i maskinen. Använd inte andra batteriladdare.

Litiumjonbatteriet förhindrar djup urladdning. När batteripaketet är tomt stängs maskinen av via skyddskretsen: Chucken roterar inte längre. I en varm miljö eller efter tung användning kan batteripaketet bli för varmt att ladda. Vänta innan batteriet laddas.

Efter att ha laddat batteriet för första gången och förvarat det under lång tid. Efter flera laddnings- och urladdningscykler får batteripaketet 100% laddning.

B) FÖR ATT BORTAGA ELLER INSTALLERA BATTERYPAKET (SE FIGUR.A)

Tryck på batteripaketets frigöringsknapp för att frigöra batteriet och dra ut ur verktyget. Efter laddning skjut den tillbaka i verktyget. En enkel tryckning och lätt tryck räcker.

DRIFT

1. INSÄTTNING OCH TA BORT BORRBITT I SDS

Var försiktig så att du inte skadar dammskyddet när du byter verktyg.

— INFOGA

Rengör och olja boren innan du sätter i den. För in den dammfria borkronan i borrhållaren på ett vridet sätt tills den klickar.

Boren läser sig själv. Kontrollera låset genom att dra i verktyget.

— AVLÄGSNA

Dra tillbaka läshylsan på skärhuvudets hållare och dra ut skärhuvudet.



WARNING! Din nya Kress roterande borrhög ger kraftig kraft för att göra ditt jobb snabbt och effektivt. Dessa krafter kan leda till att sämre SDS-bitar går sönder och fastnar i chucken. Därför rekommenderar vi att detta verktyg bara använder SDS-bitar av hög kvalitet.

2. EXTRAHANDTAG (SE FIGUR.B)

Skjut handtaget på hammaren och vrid det till önskat arbetsläge. För att klämma på hjälphandtaget, vrid handtaget medurs. För att frigöra hjälphandtaget, vrid handtaget moturs.



WARNING: Använd alltid hjälphandtaget.

3. JUSTERBAR DJUPMÄTARE (SE FIGUR.B)

Vrid handtaget moturs för att frigöra djupmätaren. Skjut djupmätaren tills avståndet mellan änden av djupmätaren och borkronans ände är lika med djupet på hålet / skruven du vill göra. Kläm sedan fast djupmätaren genom att vrida handtaget medurs.

4. PÅ / AV VÄXLA (SE FIGUR.C)

Tryck på / av för att starta och släpp den för att stoppa verktyget.

— PÅ / AV KNAPP MED VARIABEL HASTIGHETSKONTROLL

Tryck på / av för att starta och släpp den för att stoppa verktyget. Verktyget har en omkopplare med variabel hastighet som ger högre hastighet genom att öka avtryckstrycket, eller lägre hastighet genom att minska

avtryckarens tryckreglering av hastigheten genom att ändra trycket som appliceras på omkopplaren.

5. VÅXELLÅS (SE FIGUR C)

Strömbrutaren kan låsas i AV-läge. Detta hjälper till att minska risken för oavsiktlig aktivering när den inte används. För att låsa brytaren, ställ in rotationsriktningen i mittläget.

6. STYRNING FRAMÅT OCH BAKÅT (SE FIGUR.C)

Rotation framåt: Tryck framåt och bakåt rotationskontrollen till vänster "◀◁" för borming
Omvänd rotation: Tryck framåt och bakåt rotationskontrollen till höger "▷▷" för att ta bort borrar.

! VARNING: Ändra aldrig rotationsriktningen medan verktyget roterar, vänta tills det stannar.

7. VAL AV FUNKTIONSLÄGE (SE FIGUR.D)

Använd funktionsväljaren för att ställa in växellådan för varje applikation. För att växla mellan funktioner, tryck på upplåsningssknappen (a) och vrid väljaren till önskat driftläge.

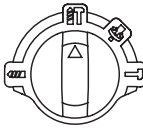
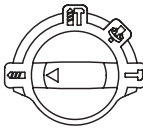
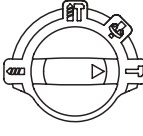
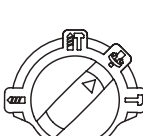
	Betong, murverk för borming och påverkan samtidigt
	Bormetoder för stål, trä och plast
	Mönster eller chiselinvg
	Läge för att justera vinkeln på mejselchucken Obs: Välj först detta funktionsläge och justera chuckvinkeln i önskad riktning. Välj sedan "⏏", för funktionsläget och utför mejselbete.

! VARNING: Manöveromkopplaren för driftläge kan endast köras i stillastående.

8. ÖVERBELASTNINGSSKYDD

Vid överbelastning stannar motorn. Släpp omedelbart lasten på maskinen och kyl i cirka 30 sekunder med högsta hastighet utan belastning.

9. TEMPERATURAVHÄNDIG ÖVERBELASTNINGSSKYDD

När de används som avsedda överlastas inte elverktyg.

När lasten är för hög eller överskrider den tillåtna batteritemperaturen på 75 °C stänger det elektroniska styrsystemet av elverktyget tills temperaturen åter når det optimala temperaturområdet.

10. SKYDD MOT DYCKLADNING

Litiumjonbatterier förhindrar djup urladdning genom ett "urladdningsskyddssystem". När batteriet är tomt stängs maskinen av av skyddskretsen: Det insatta verktyget roterar inte längre.

TIPS OM VERKTYGSJOB

Om elverktyget överhettar ställer du in varvtalet till maximalt och låter det vara tomt i 2-3 minuter för att kyla motorn. SDS-plus volframkarbidborrar bör alltid användas i betong och murbyggnad. Använd bara HSS-borror i gott skick när du borrar hål i metall. Använd om möjligt hålen innan du borrar hål med stor diameter.

PROBLEMLÖSNING

1. SKÅL TILL ANNORLUNDA LADDNINGSTIDER

Din laddningstid påverkas av ett antal orsaker, som inte är produktdefekter. Om batteripaketet bara är delvis urladdat kan det laddas på mindre än en timme. Om batteripaketet och omgivningstemperaturen är väldigt låg kan laddningen ta 1-1.5 timmar. Om batteripaketet är väldigt varmt laddas det inte eftersom den interna temperatursäkerhetsbrytaren förhindrar att batteriet laddas. Om batteripaketet är väldigt varmt måste du ta ur batteripaketet från laddaren och kyla det till omgivningstemperatur innan laddningen kan börja. Om det andra batteripaketet laddas omedelbart efter det första batteripaketet kan laddaren överhettas. Ha minst 15 minuters vila mellan batteriladdningarna.

2. MOTIVERINGAR FÖR ARBETSTIDAR FÖR OLIKA BATTERYPAKET

Att inte använda batteripaketet under långa perioder kan orsaka problem med laddningstiden, vilket kan minska batteriets drifttid. Efter flera laddnings och urladdningsoperationer kan detta problem korrigeras genom att ladda och använda bormingen. Tyngre arbetsförhållanden, till exempel stora skruvar som är skruvade i lövved, kommer att förbruka batteripaketet snabbare än lättare arbetsförhållanden. Ladda inte batteriet under 0°C och över 30°C, eftersom det kommer att påverka prestandan..

UNDERHÅLL

Innan du gör några justeringar, skötsel eller underhåll, ta bort batteripaketet från verktyget.

Dina elverktyg behöver inte extra smörjning eller underhåll. Det finns inga delar som kan servas av användaren i elverktyget. Använd aldrig vatten eller kemiska rengöringsmedel för att rengöra elverktyg. Torka av med en torr trasa. Förvara alltid elverktyg på en torr plats. Håll motorens ventilationsspår rena. Håll alla arbetskontroller fria från damm. Ibland kan du se gnistor i ventilationsspårerna. Detta är normalt och kommer inte att skada ditt elverktyg.

MILJÖSKYDD



Uttjänade elektriska produkter får inte kasseras som hushållsavfall. Återanvänd där det finns anläggningar för det. Kontakta dina lokala myndigheter eller återförsäljare för återvinningsrid.

DEKLARATION OM ÖVERENSSTÄMMELSE

Vi,
POSITEC Germany GmbH
Postfach 32 02 16, 50796 Cologne, Germany

Förklarar att denna produkt,
Beskrivning **Li-ion Borstfri roterande hammare**
Typ **KUC60 KUC60.2 KUC60.4 KUC60.91**
(C60-beteckning på maskiner, representant för hammare)
Funktion **Hamrar olika material**

Följ följande instruktioner:
2006/42/EC, 2011/65/EU&(EU)2015/863, 2014/30/EU

Uppfylla standarden
EN 55014-1, EN 55014-2, EN 60745-1, EN 60745-2-6

Den person som är behörig att sammanställa den tekniska dokumentationen,
Namn Marcel Filz
Adress POSITEC Germany GmbH
Postfach 32 02 16, 50796 Cologne, Germany



2022/06/06
Allen Ding
Biträdande chefsingenjör, Testning & Certifiering
Positec Technology (China) Co., Ltd
18, Dongwang Road, Suzhou Industrial
Park, Jiangsu 215123, P. R. China

Kress 