

- DE** Originalbetriebsanleitung - Heckenschere
- EN** Translation of the original instructions - Hedge Trimmer
- FR** Traduction du mode d'emploi d'origine - Taille-Haies
- IT** Traduzione del Manuale d'Uso originale - Forbice Tagliasiepi
- NL** Vertaling van de originele gebruiksaanwijzing - Heggenschaar
- CZ** Překlad originálního návodu k provozu - Nůžky Na Živ. Plot
- SK** Preklad originálneho návodu na prevádzku - Nožnice Na Živ. Plot
- HU** Az eredeti használati utasítás fordítása - Sövénynyíróolló
- SL** Prevod originalnih navodil za uporabo - Škarje Za Živo Mejo
- HR** Prijevod originalnog naputka za uporabu. - Škare Za Živicu
- BG** Превод на оригиналната инструкция - Ножица За Жив Плет
- RO** Traducerea modului original de utilizare - Foarfecă De Gard Viu
- BIH** Prijevod originalnih upštava za upotrebu. - Makaze Za Živicu
- PL** Tłumaczenie oryginalnej instrukcji obsługi - Nożyce do żywopłotu

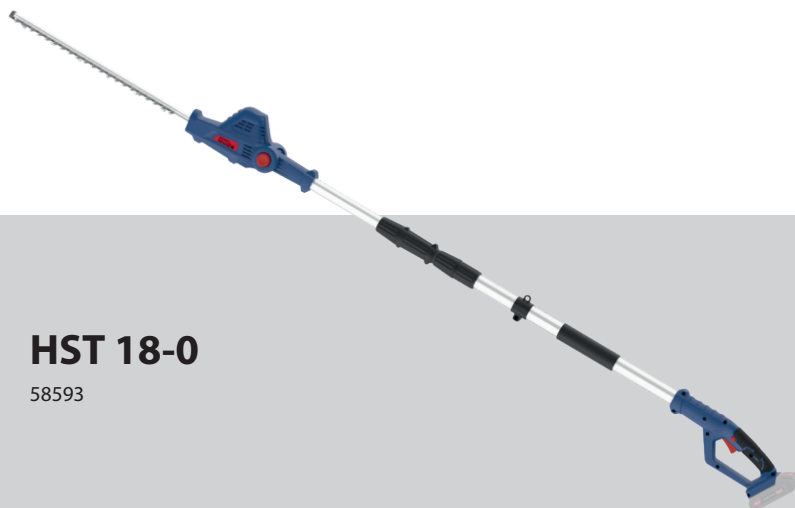

## HST 18-0

58593

GÜDE GmbH & Co. KG  
Birkichstrasse 6  
74549 Wolpertshausen  
Deutschland



**DEUTSCH****Bitte lesen Sie die Betriebsanleitung vor Inbetriebnahme sorgfältig durch.**

ENGLISH

Please read the instructions carefully before starting the machine.

FRANÇAIS

Veuillez lire avec soin le mode d'emploi avant la mise en service

ITALIANO

Leggere attentamente le istruzioni per l'uso prima di mettere in funzione l'elettrodomestico.

NEDERLANDS

Graag instructies zorgvuldig doorlezen vóóordat u de machine in gebruik neemt.

CESKY

Před spuštěním stroje si pečlivě pročtěte návod k používání.

SLOVENSKY

Pred prvým použitím prístroja si pozorne prečítajte návod na obsluhu.

MAGYAR

Kérjük alaposan olvassa el a tájékoztatót mielőtt a gépet használja.

SLOVENIJA

Pred uvedbo v pogon prosim natančno preberite priložena navodila za uporabo.

HRVATSKI

Prije puštanja u rad pažljivo pročitajte naputak za upotrebu.

БЪЛГАРСКИ

Преди пускане на уреда в действие моля прочетете внимателно инструкцията за използване.

ROMÂNIA

Va rugăm să citiți cu atenție modul de utilizare înaintea punerii utilajului în funcțiune.

BOSANSKI

Pre puštanja u rad pažljivo pročitajte uputstvo za upotrebu.

POLSKI

Przed przystąpieniem do uruchomienia prosimy o dokładne zapoznanie się z instrukcją obsługi.



	<b>INBETRIEBNAHME</b>   STARTING-UP THE MACHINE   MISE EN SERVICE   MESSA IN FUNZIONE   INBEDRIJFSTELLING   UVEDENÍ DO PROVOZU   UVEDENIE DO PREVÁDZKY   ÜZEMBE HELYEZÉS   UVEDBA V POGON   PUŠTANJE U RAD   ПУСКАНЕ В ДЕЙСТВИЕ   PUNEREA ÎN FUNCȚIUNE   PUŠTANJE U RAD   URUCHOMIENIE _____	2
<b>Deutsch</b>	<b>TECHNISCHE DATEN</b>   <b>BESTIMMUNGSGEMÄSSE VERWENDUNG</b>   <b>ANFORDERUNG AN DEN BEDIENER</b>   <b>RESTRISIKE</b>   <b>VERHALTEN IM NOTFALL</b>   <b>SYMBOLE</b>   <b>SICHERHEITSHINWEISE</b>   <b>AKKU</b>   <b>ARBEITSHINWEISE</b>   <b>WARTUNG</b>   <b>ENTSORGUNG</b>   <b>GEWÄHRLEISTUNG</b>   <b>SERVICE</b> _____	9
<b>English</b>	TECHNICAL DATA   SPECIFIED CONDITIONS OF USE   SAFETY INSTRUCTIONS   MAINTENANCE   GUARANTEE _____	17
<b>Français</b>	CARACTÉRISTIQUES TECHNIQUES   UTILISATION CONFORME À LA DESTINATION   CONSIGNES DE SÉCURITÉ   ENTRETIEN   GARANTIE _____	24
<b>Italiano</b>	DATI TECNICI   USO IN CONFORMITÀ ALLA DESTINAZIONE   ISTRUZIONI DI SICUREZZA   MANUTENZIONE   GARANZIA _____	32
<b>Nederlands</b>	TECHNISCHE GEGEVENS   VOORGESCHREVEN GEBRUIK VAN HET SYSTEEM   VEILIGHEIDSAADVIEZEN   ONDERHOUD   GARANTIE _____	40
<b>Cesky</b>	TECHNICKÉ ÚDAJE   POUŽITÍ V SOULADU S URČENÍM   BEZPEČNOSTNÍ POKYNY   ÚDRŽBA   ZÁRUKA _____	48
<b>Slovensky</b>	TECHNICKÉ ÚDAJE   POUŽITIE PODĽA PREDPISOV   BEZPEČNOSTNÉ POKYNY   ÚDRŽBA   ZÁRUKA _____	55
<b>Magyar</b>	MŰSZAKI ADATOK   RENDELTETÉS SZERINTI HASZNÁLAT   BIZTONSÁGI UTASÍTÁSOK   KARBANTARTÁS   JÓTÁLLÁS _____	62
<b>Slovenija</b>	TEHNIČNI PODATKI   UPORABA V SKLADU Z NAMENOM   VARNOSTNI NAPOTKI   VZDRŽEVANJE   GARANCIJA _____	69
<b>Hrvatski</b>	TEHNIČKI PODACI   NAMJENSKA UPORABA   SIGURNOSNE UPUTE   ODRŽAVANJE   JAMSTVO _____	76
<b>Български</b>	ТЕХНИЧЕСКИ ДАННИ   ИЗПОЛЗВАНЕ В СЪОТВЕТСТВИЕ С ПРЕДНАЗНАЧЕНИЕТО   ИНСТРУКЦИИ ПО БЕЗОПАСНОСТ   ПОДДРЪЖКА _____	83
<b>România</b>	DATE TEHNICE   UTILIZARE CONFORM DESTINAȚIEI   INSTRUCȚIUNI DE SECURITATE   ÎNȚREȚINERE   GARANȚIE _____	91
<b>Bosanski</b>	TEHNIČKI PODACI 7   NAMENSKA UPOTREBA   SIGURNOSNA UPUTSTVA   ODRŽAVANJE   GARANCIJA _____	98
<b>Polski</b>	DANE TECHNICZNE   ZASTOSOWANIE ZGODNE Z PRZEZNACZENIEM   WYMAGANIA WZGLĘDEM UŻYTKOWNIKA   RYZYKO RESZTKOWE   POSTĘPOWANIE W NAGŁYM PRZYPADKU   SYMBOLE   INSTRUKCJE BEZPIECZEŃSTWA   AKUMULATOR   INSTRUKCJE ROBOCZE   KONSERWACJA   UTYLIZACJA   GWARANCJA   SERWIS _____	105

<b>EG-Konformitätserklärung</b>   EU Declaration of Conformity   Certificat de conformité aux directives européennes   Dichiarazione di conformità alla norme UE   EU-conformiteitverklaring   Prohlášení o shodě EU   Vyhlášení o zhode EU   EU-Megfelelőségi nyilatkozat   EV-izjave o skladnosti   Izjave o istovjetnosti EU   EC-декларацията за съответствие   UE-Declarații de conformitate   Izjave o istovjetnosti EU   Deklaracija zgodności UE _____	113
---	-----



**LIEFERUMFANG** | DELIVERED ITEMS | ARTICLES DÉLIVRÉS | VOLUME DELLA FORNITURA |  
LEVERINGSOMVANG | OBJEM DODÁVKY | ROZSAH DODÁVKY | SZÁLLÍTÁSI TERJEDELEM |  
OBSEG DOBAVE | OPSEG ISPORUKE | ОБЕМ НА ДОСТАВКАТА | VOLUMUL LIVRĂRII |  
OPSEG ISPORUKE | TESLIMAT KAPSAMI | ZAKRES DOSTAWY



1



2



DE	<b>Montage</b>	SL	Montaža
GB	Assembly	HR	Montaža
FR	Assemblage	BG	Монтаж
IT	Montaggio	RO	Montaj
NL	Montage	BIH	Montaža
CZ	Montáž	PL	Montaż
SK	Montáž		
HU	Szerelés		



2-3

DE	<b>Inbetriebnahme</b>	SL	Uvedba v pogon
GB	Starting-up the machine	HR	Puštanje u rad
FR	mise en service	BG	Пускане в действие
IT	Messa in funzione	RO	Punerea în funcțiune
NL	Inbedrijfstelling	BIH	Puštanje u rad
CZ	Uvedení do provozu	PL	Uruchomienie
SK	Uvedenie do prevádzky		
HU	Üzembe helyezés		



4

DE	<b>Betrieb</b>	SL	Delovanje
GB	Operation	HR	Rad
FR	Fonctionnement	BG	Работа
IT	Esercizio	RO	Funcționare
NL	Gebruik	BIH	Rad
CZ	Provoz	PL	Eksploatacja
SK	Prevádzka		
HU	Üzemeltetés		



5-6

DE	<b>Sägeanweisungen</b>	SL	Napotki za žaganje
GB	Instructions for cutting	HR	Upute za rezanje
FR	Consignes de sciage	BG	Инструкции за рязане
IT	Istruzioni per taglio	RO	Instrucțiuni pentru tăiere
NL	Zaagaanwijzingen	BIH	Uputstva za rezanje/sterom
CZ	Pokyny pro řezání	PL	Instrukcje dotyczące piłowania
SK	Pokyny pre rezanie		
HU	Vágási utasítások		



7

DE	<b>Reinigung / Wartung</b>	SL	Čiščenje / Vzdrževanje
GB	Cleaning / Maintenance	HR	Čišćenje / Održavanje
FR	Nettoyage / Entretien	BG	Чистене / Поддръжка
IT	Pulizia / Manutenzione	RO	Curățare / Întreținere
NL	Schoonmaken / Onderhoud	BIH	Čišćenje / Održavanje
CZ	Čištění / Údržba	PL	Czyszczenie / konserwacja
SK	Čistenie / Údržba		
HU	Tisztítás / Karbantartás		

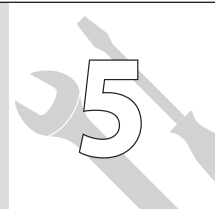

8

2

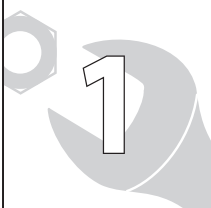

DE **Montage**  
GB Assembly  
FR Assemblage  
IT Montaggio  
NL Montage  
CZ Montáž  
SK Montáž  
HU Szerelés

SL Montaža  
HR Montaža  
BG Монтаж  
RO Montaj  
BIH Montaža  
PL Montaż

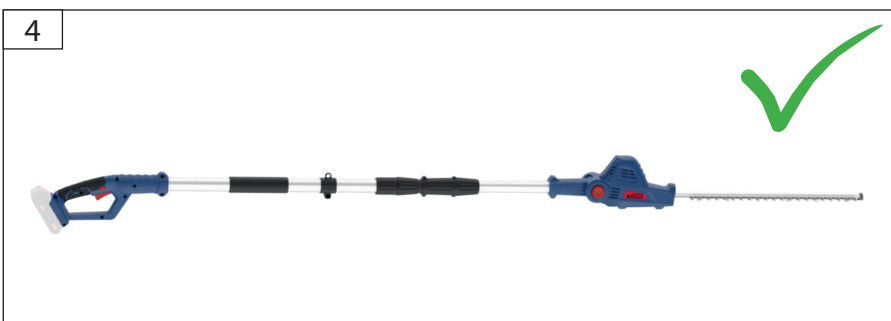
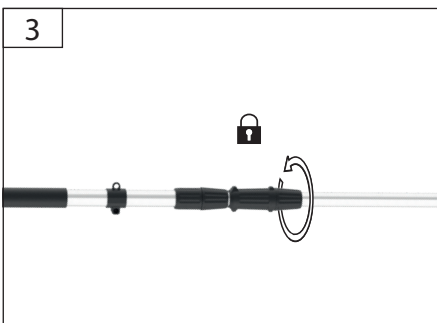
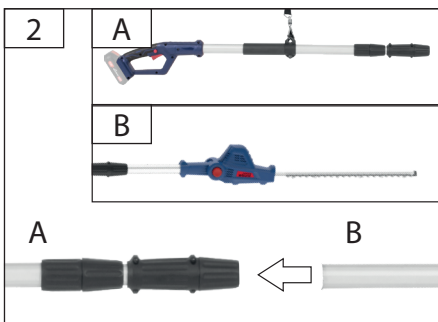
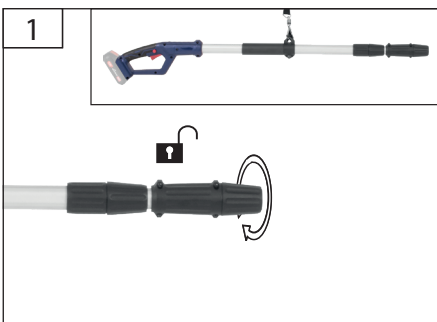

DE **Montage**  
GB Assembly  
FR Assemblage  
IT Montaggio  
NL Montage  
CZ Montáž  
SK Montáž  
HU Szerelés

SL Montaža  
HR Montaža  
BG Монтаж  
RO Montaj  
BIH Montaža  
PL Montaż

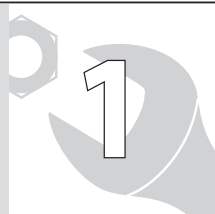

3

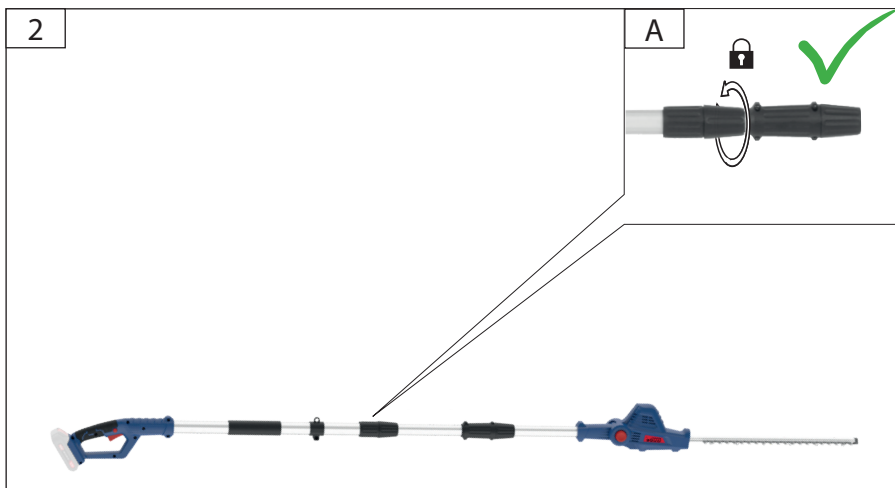
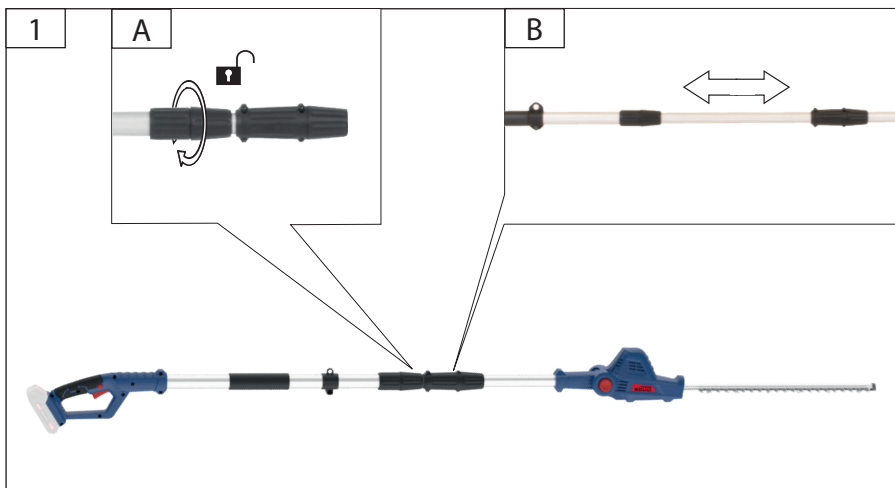

2

DE **Akku**  
 GB Battery  
 FR Batterie  
 IT Accumulatore  
 NL Accu  
 CZ Akumulátor  
 SK Akumulátor  
 HU Akkumulátor

SL Akumulator  
 HR Akumulator  
 BG Акумулатор  
 RO Acumulator  
 BIH Aku-baterija  
 PL Akumulator



1,5 Ah	#58541
2,0 Ah	#58542
3,0 Ah	#58543
4,0 Ah	#58544

## HST 18-0

1

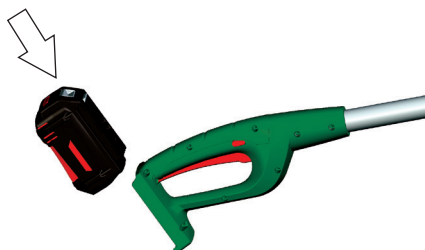

2



1

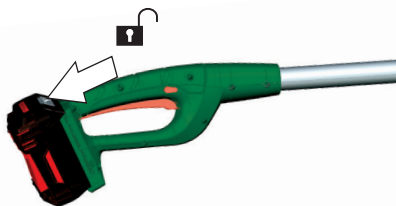

2

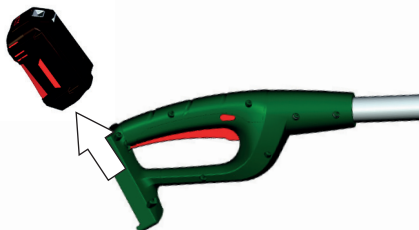



DE **Betrieb**  
GB Operation  
FR Fonctionnement  
IT Esercizio  
NL Gebruik  
CZ Provoz  
SK Prevádzka  
HU Üzemeltetés

SL Delovanje  
HR Rad  
BG Работа  
RO Funcționare  
BIH Rad  
PL Eksploatacja

START  
3  
STOP

5

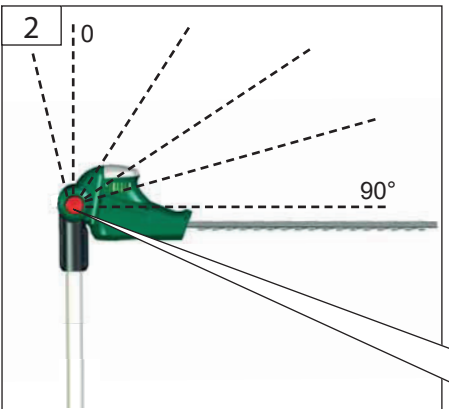
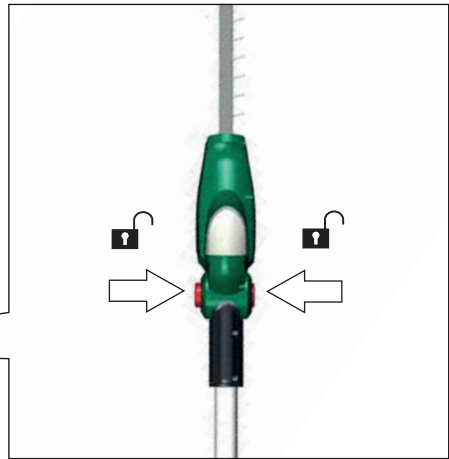
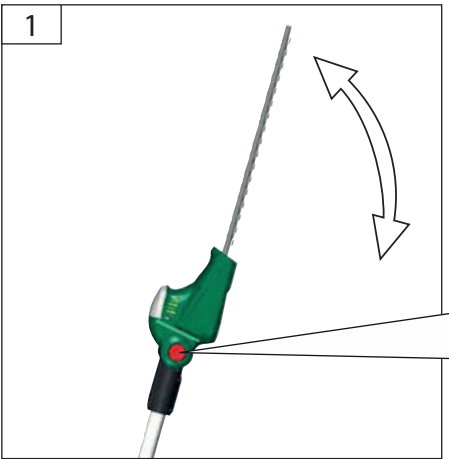

START  
3  
STOP

DE **Betrieb**  
GB Operation  
FR Fonctionnement  
IT Esercizio  
NL Gebruik  
CZ Provoz  
SK Prevádzka  
HU Üzemeltetés

SL Delovanje  
HR Rad  
BG Работа  
RO Funcționare  
BIH Rad  
PL Eksploatacja

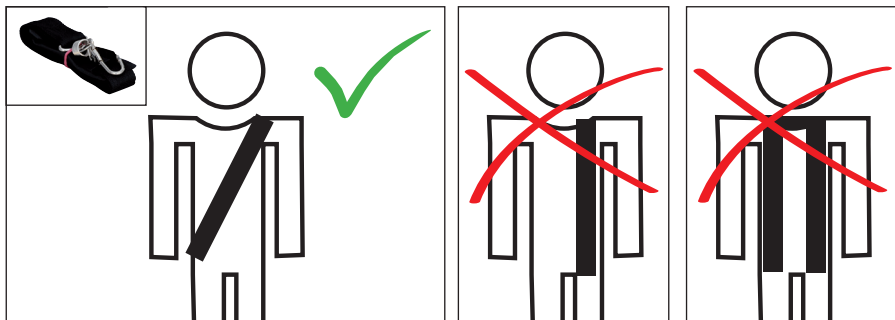

START



STOP



DE **Arbeitsanweisungen**  
 EN Work instructions  
 FR Instructions  
 IT Istruzioni di lavoro  
 NL Werkaanwijzing  
 CZ Pracovní instrukce  
 SK Pracovné inštrukcie  
 HU Munkavégzési utasítások

SL Napotki za delo  
 HR Radne upute  
 BG Инструкции за експлоатация  
 RO Instrucțiuni de lucru  
 BIH Radna uputstva  
 PL Procedury operacyjne

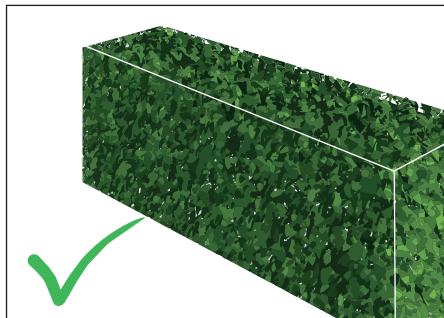
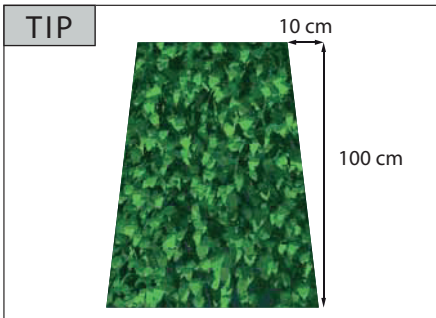
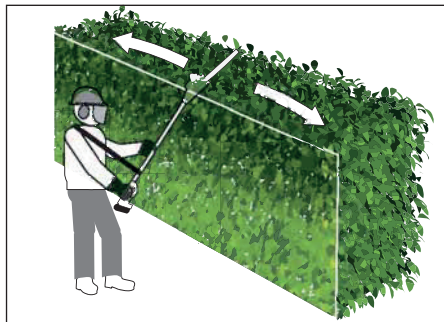
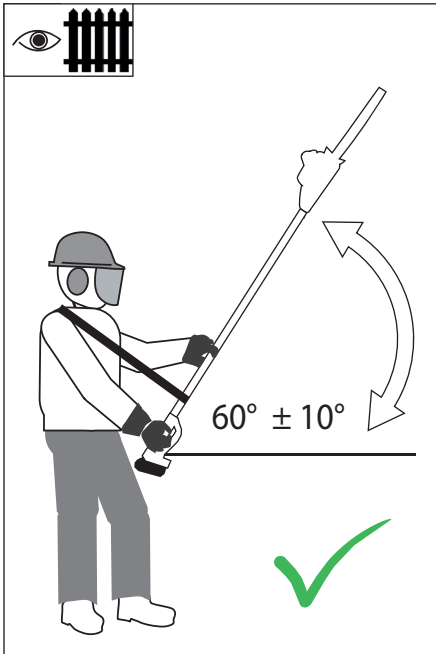



DE **Reinigung / Wartung**  
 GB Cleaning / Maintenance  
 FR Nettoyage / Entretien  
 IT Pulizia / Manutenzione  
 NL Schoonmaken / Onderhoud  
 CZ Čištění / Údržba  
 SK Čistenie / Údržba

HU Tisztítás / Karbantartás  
 SLO Čiščenje / Vzdrževanje  
 HR Čišćenje / Održavanje  
 BG Чистене / Поддръжка  
 RO Curățare / Întreținere  
 BIH Čišćenje / Održavanje  
 PL Czyszczenie / konserwacja

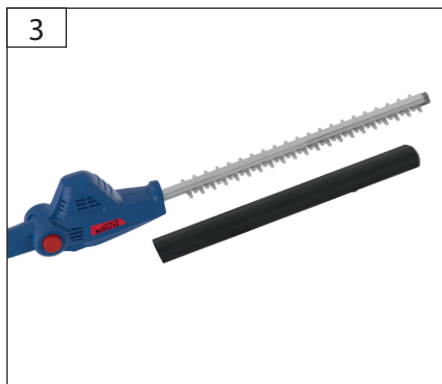
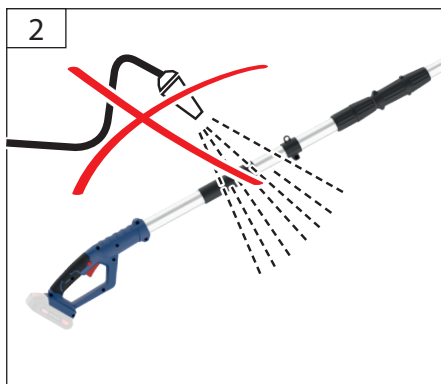
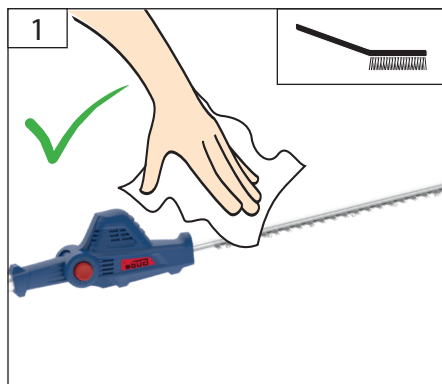

## Technische Daten

<b>Akku-Heckenschere</b> .....	<b>HST 18-0</b>
Artikel-Nr. ....	58593
Akku Li-Ionen .....	18 V/2,0 Ah
Ladegerät .....	3-5 h
Leerlaufdrehzahl .....	1.300 min <sup>-1</sup>
Schnittlänge .....	430 mm
Balkenlänge .....	515 mm
Max. Schnittstärke .....	15 mm
Gewicht Netto .....	3,5 kg

### Geräusch- und Vibrationsangaben

Schalldruckpegel $L_{pA}$ <sup>1)</sup> .....	77,8 dB(A)
Gemessener Schallleistungspegel $L_{WA}$ <sup>1)</sup> .....	91,3 dB(A)
Garantierter Schallleistungspegel $L_{WA}$ .....	94 dB(A)

### Gehörschutz tragen!

Schwingungsemissionswert $a_h$ <sup>2)</sup> .....	1,842 m/s <sup>2</sup>
--	------------------------

<sup>1)</sup> Unsicherheit K=3 dB (A), <sup>2)</sup> Unsicherheit K=1,5 m/s<sup>2</sup>

**Warnung:** Der tatsächliche Schwingungsemissionswert kann sich je nach Art und Weise der Anwendung vom angegebenen Wert unterscheiden.

Der Schwingungspegel kann für den Vergleich von Elektrowerkzeugen miteinander verwendet werden.

Er eignet sich auch für eine vorläufige Einschätzung der Schwingungsbelastung.

Für eine genaue Abschätzung der Schwingungsbelastung sollten auch die Zeiten berücksichtigt werden, in denen das Gerät abgeschaltet ist oder zwar läuft, aber nicht tatsächlich im Einsatz ist. Dies kann die Schwingungsbelastung über den gesamten Arbeitszeitraum deutlich reduzieren.

Legen Sie zusätzliche Sicherheitsmaßnahmen zum Schutz der Bedienperson vor der Wirkung von Schwingungen fest wie zum Beispiel Wartung von Elektrowerkzeug und Einsatzwerkzeugen, Warmhalten der Hände, Organisation der Arbeitsabläufe.



Benutzen Sie das Gerät erst nachdem Sie die Bedienungsanleitung aufmerksam gelesen und verstanden haben. Beachten Sie

alle in der Anleitung aufgeführten Sicherheitshinweise. Verhalten Sie sich verantwortungsvoll gegenüber anderen Personen.

Falls über den Anschluss und die Bedienung des Gerätes Zweifel entstehen sollten, wenden Sie sich an den Kundendienst.

## Bestimmungsgemäße Verwendung

Die Heckenschere ist zum Schneiden von Sträuchern und Hecken im privaten Haus- und Hobbygarten bestimmt.

Das Gerät darf nicht zum Zerkleinern von Kompostmaterial verwendet werden, da Personen- oder Sachschäden auftreten können.

Dieses Gerät darf nur wie angegeben bestimmungsgemäß verwendet werden. Bei Nichtbeachtung der Bestimmungen, aus den allgemein gültigen Vorschriften sowie den Bestimmungen aus dieser Anleitung, kann der Hersteller für Schäden nicht

verantwortlich gemacht werden.

## Anforderungen an den Bediener

Der Bediener muss vor Gebrauch des Gerätes aufmerksam die Bedienungsanleitung gelesen und verstanden haben.

**Qualifikation:** Außer einer ausführlichen Einweisung durch eine sachkundige Person ist keine spezielle Qualifikation für den Gebrauch des Gerätes notwendig.

**Mindestalter:** Das Gerät darf nur von Personen betrieben werden, die das 18. Lebensjahr vollendet haben. Eine Ausnahme stellt die Benutzung als Jugendlicher dar, wenn die Benutzung im Zuge einer Berufsausbildung zur Erreichung der Fertigkeit unter Aufsicht eines Ausbilders erfolgt.

**Schulung:** Die Benutzung des Gerätes bedarf lediglich einer entsprechenden Unterweisung durch eine Sachkundige Person bzw. die Bedienungsanleitung. Eine spezielle Schulung ist nicht notwendig.

Der Bediener ist verantwortlich für Unfälle oder Gefahren gegenüber Dritten.

Achten Sie darauf, dass sich keine Personen im Ge-

fahrbereich aufhalten.

## Verhalten im Notfall

Leiten Sie die der Verletzung entsprechend notwendigen Erste Hilfe Maßnahmen ein und fordern Sie schnellst möglich qualifizierte ärztliche Hilfe an. Bewahren Sie den Verletzten vor weiteren Schädigungen und stellen Sie diesen ruhig. Für einen eventuell eintretenden Unfall sollte immer ein Verbandskasten nach DIN 13164 am Arbeitsplatz griffbereit vorhanden sein. Dem Verbandskasten entnommenes Material ist sofort wieder aufzufüllen. Wenn Sie Hilfe anfordern, machen Sie folgende Angaben:

1. Ort des Unfalls
2. Art des Unfalls
3. Zahl der Verletzten
4. Art der Verletzungen

## Symbole



Achtung!



Bedienungsanleitung lesen!



Augenschutz tragen!  
Gehörschutz tragen!



Schutzhelm tragen!



Schutzhandschuhe tragen!



Entfernen Sie den Akku bevor Sie das Gerät reinigen, einstellen oder für kurze Zeit unbeaufsichtigt lassen.



Benutzen Sie das Ladegerät nicht, wenn das Netzkabel beschädigt ist.



Warnung vor wegschleudernden Teilen



Abstand von Personen  
Achten Sie darauf, dass sich keine Personen im Gefahrenbereich aufhalten.



Warnung vor Schnittverletzungen

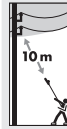

Elektrische Gefahr, halten Sie mindestens 10 m Abstand von Oberleitungen.



Vor Nässe schützen  
Die Maschine nicht dem Regen aussetzen.



Akkulagerung bei max. bei 40°C. Nicht in Flüssigkeiten eintauchen. Vor Flammen und Feuer fernhalten. Akkulagerung bei max. bei 40°C.



Lagertemperatur.  
Vor Nässe schützen  
Akku nur vollgeladen aufbewahren.



Schadhafte und/oder zu entsorgende elektrische oder elektronische Geräte müssen an den dafür vorgesehen Recycling-Stellen abgegeben werden.



Vor Nässe schützen



Packungsorientierung Oben

## Allgemeine Sicherheitshinweise für Elektrowerkzeuge

### ⚠️ WARNUNG

**Lesen Sie alle Sicherheitshinweise und Anweisungen.** Versäumnisse bei der Einhaltung der Sicherheitshinweise und Anweisungen können elektrischen Schlag, Brand und/oder schwere Verletzungen verursachen.

**Bewahren Sie alle Sicherheitshinweise und Anweisungen für die Zukunft auf.**

Der in den Sicherheitshinweisen verwendete Begriff „Elektrowerkzeug“ bezieht sich auf netzbetriebene Elektrowerkzeuge (mit Netzkabel) und auf akkubetriebene Elektrowerkzeuge (ohne Netzkabel).

### 1) Arbeitsplatzsicherheit

- a) **Halten Sie Ihren Arbeitsbereich sauber und gut beleuchtet.** Unordnung oder unbeleuchtete Arbeitsbereiche können zu Unfällen führen.
- b) **Arbeiten Sie mit dem Elektrowerkzeug nicht in explosionsgefährdeter Umgebung, in der sich brennbare Flüssigkeiten, Gase oder Stäube befinden.** Elektrowerkzeuge erzeugen Funken, die den Staub oder die Dämpfe entzünden können.

nen.

- c) **Halten Sie Kinder und andere Personen während der Benutzung des Elektrowerkzeugs fern.** Bei Ablenkung können Sie die Kontrolle über das Gerät verlieren.

## 2) Elektrische Sicherheit

- a) **Der Anschlussstecker des Elektrowerkzeugs muss in die Steckdose passen.** Der Stecker darf in keiner Weise verändert werden. Verwenden Sie keine Adapterstecker gemeinsam mit schutzgeerdeten Elektrowerkzeugen. Unveränderte Stecker und passende Steckdosen verringern das Risiko eines elektrischen Schlages.
- b) **Vermeiden Sie Körperkontakt mit geerdeten Oberflächen wie von Rohren, Heizungen, Herden und Kühlschränken.** Es besteht ein erhöhtes Risiko durch elektrischen Schlag, wenn Ihr Körper geerdet ist.
- c) **Halten Sie Elektrowerkzeuge von Regen oder Nässe fern.** Das Eindringen von Wasser in ein Elektrowerkzeug erhöht das Risiko eines elektrischen Schlages.
- d) **Zweckentfremden Sie das Kabel nicht, um das Elektrowerkzeug zu tragen, aufzuhängen oder um den Stecker aus der Steckdose zu ziehen.** Halten Sie das Kabel fern von Hitze, Öl, scharfen Kanten oder sich bewegenden Geräteteilen. Beschädigte oder verwickelte Kabel erhöhen das Risiko eines elektrischen Schlages.
- e) **Wenn Sie mit einem Elektrowerkzeug im Freien arbeiten, verwenden Sie nur Verlängerungskabel, die auch für den Außenbereich geeignet sind.** Die Anwendung eines für den Außenbereich geeigneten Verlängerungskabels verringert das Risiko eines elektrischen Schlages.
- f) **Wenn der Betrieb des Elektrowerkzeuges in feuchter Umgebung nicht vermeidbar ist, verwenden Sie einen Fehlerstromschutzschalter.** Der Einsatz eines Fehlerstromschutzschalters vermindert das Risiko eines elektrischen Schlages.

## 3) Sicherheit von Personen

- a) **Seien Sie aufmerksam, achten Sie darauf, was Sie tun, und gehen Sie mit Vernunft an die Arbeit mit einem Elektrowerkzeug.** Benutzen Sie kein Elektrowerkzeug, wenn Sie müde sind oder unter dem Einfluss von Drogen, Alkohol oder Medikamenten stehen. Ein Moment der Unachtsamkeit beim Gebrauch des Elektrowerkzeuges kann zu ernsthaften Verletzungen führen.
- b) **Tragen Sie persönliche Schutzausrüstung und immer eine Schutzbrille.** Das Tragen persönlicher Schutzausrüstung, wie Staubmaske, rutschfeste Sicherheitsschuhe, Schutzhelm oder Gehörschutz, je nach Art und Einsatz des Elektrowerkzeuges, verringert das Risiko von Verletzungen.
- c) **Vermeiden Sie eine unbeabsichtigte Inbetriebnahme.** Vergewissern Sie sich, dass das Elektrowerkzeug ausgeschaltet ist, bevor Sie es an die Stromversorgung und/oder den Akku anschließen, es aufnehmen oder tragen. Wenn Sie beim Tragen des Elektrowerkzeuges den Finger am

Schalter haben oder das Gerät eingeschaltet an die Stromversorgung anschließen, kann dies zu Unfällen führen.

- d) **Entfernen Sie Einstellwerkzeuge oder Schraubenschlüssel, bevor Sie das Elektrowerkzeug einschalten.** Ein Werkzeug oder Schlüssel, der sich in einem drehenden Geräteteil befindet, kann zu Verletzungen führen.
- e) **Vermeiden Sie eine abnormale Körperhaltung.** Sorgen Sie für einen sicheren Stand und halten Sie jederzeit das Gleichgewicht. Dadurch können Sie das Elektrowerkzeug in unerwarteten Situationen besser kontrollieren.
- f) **Tragen Sie geeignete Kleidung.** Tragen Sie keine weite Kleidung oder Schmuck. Halten Sie Haare, Kleidung und Handschuhe fern von sich bewegenden Teilen. Lockere Kleidung, Schmuck oder lange Haare können von sich bewegenden Teilen erfasst werden.
- g) **Wenn Staubabsaug- und -auffangeinrichtungen montiert werden können, vergewissern Sie sich, dass diese angeschlossen sind und richtig verwendet werden.** Verwendung einer Staubabsaugung kann Gefährdungen durch Staub verringern.
- 4) Verwendung und Behandlung des Elektrowerkzeuges**
- a) **Überlasten Sie das Gerät nicht.** Verwenden Sie für Ihre Arbeit das dafür bestimmte Elektrowerkzeug. Mit dem passenden Elektrowerkzeug arbeiten Sie besser und sicherer im angegebenen Leistungsbereich.
- b) **Benutzen Sie kein Elektrowerkzeug, dessen Schalter defekt ist.** Ein Elektrowerkzeug, das sich nicht mehr ein- oder ausschalten lässt, ist gefährlich und muss repariert werden.
- c) **Ziehen Sie den Stecker aus der Steckdose und/oder entfernen Sie den Akku, bevor Sie Geräteeinstellungen vornehmen, Zubehörteile wechseln oder das Gerät weglegen.** Diese Vorsichtsmaßnahme verhindert den unbeabsichtigten Start des Elektrowerkzeuges.
- d) **Bewahren Sie unbenutzte Elektrowerkzeuge außerhalb der Reichweite von Kindern auf.** Lassen Sie Personen das Gerät nicht benutzen, die mit diesem nicht vertraut sind oder diese Anweisungen nicht gelesen haben. Elektrowerkzeuge sind gefährlich, wenn Sie von unerfahrenen Personen benutzt werden.
- e) **Pflegen Sie Elektrowerkzeuge mit Sorgfalt.** Kontrollieren Sie, ob bewegliche Teile einwandfrei funktionieren und nicht klemmen, ob Teile gebrochen oder so beschädigt sind, dass die Funktion des Elektrowerkzeuges beeinträchtigt ist. Lassen Sie beschädigte Teile vor dem Einsatz des Gerätes reparieren. Viele Unfälle haben ihre Ursache in schlecht gewarteten Elektrowerkzeugen.
- f) **Halten Sie Schneidwerkzeuge scharf und sauber.** Sorgfältig gepflegte Schneidwerkzeuge mit scharfen Schneidkanten verklemmen sich weniger und sind leichter zu führen.
- g) **Verwenden Sie Elektrowerkzeug, Zubehör,**

Einsatzwerkzeuge usw. entsprechend diesen Anweisungen. Berücksichtigen Sie dabei die Arbeitsbedingungen und die ausführende Tätigkeit. Der Gebrauch von Elektrowerkzeugen für andere als die vorgesehenen Anwendungen kann zu gefährlichen Situationen führen.

### 5) Service

- a) Lassen Sie Ihr Elektrowerkzeug nur von qualifiziertem Fachpersonal und nur mit Original-Ersatzteilen reparieren. Damit wird sichergestellt, dass die Sicherheit des Gerätes erhalten bleibt.

## Zusätzliche Sicherheitshinweise Akku-Heckenschere

- Halten Sie alle Körperteile von der Schnittklinge entfernt. Entfernen Sie kein Schnittgut oder halten Sie zu schneidendes Material, während sich die Klingen bewegen. Stellen Sie sicher, dass das Gerät ausgeschaltet ist, wenn Sie verklemmtes Material entfernen.
- Beim Transportieren oder bei der Lagerung stützen Sie immer den Schutz über die Klinge.
- Bevor Sie mit der Arbeit beginnen, Suchen Sie die Hecke nach verborgenen Objekten, z. B. Drahtzäunen etc., ab.
- Halten Sie Kinder, andere Personen und Haustiere von der Heckenschere fern.
- Benutzen Sie die Heckenschere nicht, wenn das Schnittwerkzeug nicht richtig befestigt oder beschädigt ist.
- Stellen Sie vor dem Einschalten der Heckenschere sicher, dass die Klingen keine Steine oder Trümmer berühren.
- Schneiden Sie keine harten Gegenstände. Dies könnte zu Verletzungen führen und die Heckenschere beschädigen.
- Vermeiden Sie eine abnormale Körperhaltung und arbeiten Sie nicht über Schulterhöhe.
- Die Akkuspannung muss mit der auf dem Typenschild angegebenen Spannung übereinstimmen.
- Versuchen Sie nicht, Schnittgut zu entfernen oder zu schneidendes Material festzuhalten, während sich die Klingen bewegen. Stellen Sie sicher, dass die Heckenschere ausgeschaltet und völlig zum Stillstand gekommen ist, wenn Sie verklemmtes Material entfernen. Ergreifen Sie nicht die Schnittklingen, wenn Sie die Heckenschere aufheben oder halten.

**⚠ VORSICHT:** Die Klingen laufen nach dem Abschalten kurz nach.

## Nehmen Sie den Akku vor allen Arbeiten am Gerät (z. B. Wartung, Montage, etc.) sowie bei dessen Transport und Aufbewahrung aus dem Gerät.

Bei unbeabsichtigtem Betätigen des Ein-/Ausschalters besteht Verletzungsgefahr.

## Akku laden/Ladevorgang

**Benutzen Sie kein anderes Ladegerät** Das mitgelieferte Ladegerät ist auf den in ihrem Gerät passenden Li-Ionen-Akku abgestimmt.

**Beachten Sie die Netzspannung!** Die Spannung der Stromquelle muss mit den Angaben auf dem Typenschild des Ladegerätes übereinstimmen

**Hinweis:** Der Akku wird teilgeladen ausgeliefert. Um die volle Leistung des Akkus zu gewährleisten, laden Sie vor dem ersten Einsatz des Gerätes den Akku vollständig mit dem Ladegerät auf.

Der Li-Ionen-Akku kann jederzeit aufgeladen werden, ohne die Lebensdauer zu verkürzen. Eine Unterbrechung des Ladevorgangs schädigt den Akku nicht.

Durch das intelligente Ladeverfahren wird der Ladezustand des Akkus automatisch erkannt und abhängig von Akkutemperatur und -spannung mit dem jeweils optimalen Ladestrom geladen. Dadurch wird der Akku geschont und bleibt bei Aufbewahrung im Ladegerät immer vollständig aufgeladen.

**Hinweis:** Der Ladevorgang ist nur möglich, wenn die Temperatur des Akkus im zulässigen Ladetemperaturbereich liegt. Siehe Hinweis auf dem Akku.

## Hinweise zum Laden

Bei kontinuierlichen bzw. mehrmals nacheinander folgenden Ladezyklen ohne Unterbrechung kann sich das Ladegerät erwärmen. Dies ist jedoch unbedenklich und deutet nicht auf einen technischen Defekt des Ladegerätes hin.

Eine wesentlich verkürzte Betriebszeit nach der Aufladung zeigt an, dass der Akku verbraucht ist und ersetzt werden muss.

Der Akku ist mit einer NTC-Temperaturüberwachung ausgestattet, welche ein Aufladen nur im Temperaturbereich zwischen 0 °C und 40 °C zulässt. Dadurch wird eine hohe Akku-Lebensdauer erreicht.

Der Li-Ionen-Akku ist durch die „Electronic Cell Protection (ECP)“ gegen Tiefentladung geschützt. Bei entladem Akku wird das Gerät durch eine Schutzschaltung abgeschaltet. Das Gerät arbeitet nicht mehr.

**⚠ Drücken Sie nach dem automatischen Abschalten des Gerätes nicht weiter auf den Ein-/Ausschalter. Der Akku kann beschädigt werden.**

## Inbetriebnahme zu Ihrer Sicherheit



## Ladestandsanzeige Akku

 3 grüne LED's leuchten  
-> Akku voll geladen

 2 grüne LED's leuchten  
-> Akku zur Hälfte geladen

 1 grüne LED leuchtet  
-> Akku ist fast leer

## Ladestandsanzeige Ladegerät

Grüne LED leuchtet dauerhaft:  
Betriebsbereit

Rote LED leuchtet dauerhaft:  
Akku wird geladen

Rote LED blinkt:  
Störung Akku ist überhitzt)(

Bei kontinuierlichen bzw. mehrmals nacheinander folgenden Ladezyklen ohne Unterbrechung kann sich das Ladegerät erwärmen. Dies ist jedoch unbedenklich und deutet nicht auf einen technischen Defekt des Ladegerätes hin.

Eine wesentlich verkürzte Betriebszeit nach der Aufladung zeigt an, dass der Akku verbraucht ist und ersetzt werden muss.

Der Akku ist mit einer NTC-Temperaturüberwachung ausgestattet, welche ein Aufladen nur im Temperaturbereich zwischen 0 °C und 40 °C zulässt. Dadurch wird eine hohe Akku-Lebensdauer erreicht.

Der Li-Ionen-Akku ist durch die „Electronic Cell Protection (ECP)“ gegen Tiefentladung geschützt. Bei entladenerm Akku wird das Gerät durch eine Schutzschaltung abgeschaltet. Das Gerät arbeitet nicht mehr.

 **Drücken Sie nach dem automatischen Abschalten des Gerätes nicht weiter auf den Ein-/Ausschalter. Der Akku kann beschädigt werden.**

### Hinweise zu Lithium-Ionen-Akkus

Der Li-Ionen-Akku zeichnet sich durch seine hohe Energiedichte aus. Seine nutzbare Lebensdauer beträgt mehrere Jahre; allerdings ist dies stark von der Nutzung und den Lagerungsbedingungen abhängig. Die Kapazität eines Lithium-Ionen-Akkus verringert sich selbst ohne Benutzung mit der Zeit, hauptsächlich durch parasitäre Reaktion des Lithiums mit dem Elektrolyten.

Hersteller empfehlen eine Lagerung bei 15°C und einem Ladezustand von 60%, ein Kompromiss zwischen beschleunigter Alterung und Selbstentladung.

Ein Akku sollte etwa alle sechs Monate auf 40-60% nachgeladen werden.

Li-Ionen-Akkus dürfen nur mit spezieller Elektronik geladen werden.

Bei Beschädigung und unsachgemäßem Gebrauch des Akku-Packs können Dämpfe austreten. Führen Sie Frischluft zu und suchen Sie bei Beschwerden einen Arzt auf. Die Dämpfe können die Atemwege reizen.

#### **Brandgefahr!**

Akkus nie in Umgebungen von Säuren und leicht entflammaren Materialien laden.

#### **Explosionsgefahr!**

Gerät vor Hitze und Feuer schützen

Nicht auf Heizkörper ablegen oder längere Zeit starker Sonneneinstrahlung aussetzen.

Gerät möglichst nur in Umgebungstemperaturen zwischen 5 °C bis 40 °C verwenden.

#### **Kurzschlussgefahr!**

Bei Entsorgung, Transport oder Lagerung muss der Akku verpackt werden. (Plastiktüte, Schachtel) oder die Kontakte müssen abgeklebt sein.

#### **Öffnen Sie den Akku nie**

#### Lagerung und Sicherheitshinweise Li-Ion-Akkus:

Lithium ist ein hochreaktiver Stoff. Auch wenn es nicht wie bei Lithiumbatterien als Li-Metall vorliegt, sind die Komponenten eines Li-Ionen-Akkus leicht brennbar.

Mechanische Beschädigungen können zu inneren Kurzschlüssen führen. Unter Umständen ist der Defekt nicht unmittelbar zu erkennen. Nach 30 Minuten später kann es zum Ausbruch eines Feuers kommen.

#### Lagerung:

Li-Ion Ladezustand 40-60% und kühl lagern.

Sicherheitshinweise Ein beschädigter Li-Ionen-Akku kann sich mit einer Zeitverzögerung von 30 Minuten und mehr entzünden. Einen brennenden Akku niemals Wasser, sondern mit Sand löschen. Ausgelaufene Elektrolytflüssigkeit eines Li-Ionen-Akkus lässt sich von Kleidung mit viel Wasser abwaschen. Die Elektrolytflüssigkeit ist brennbar.

## Betrieb

Beachten Sie bitte die gesetzlichen Bestimmungen zur Lärmschutzverordnung, die örtliche unterschiedlich sein können.

### Schultergurt anlegen

 **Achtung!** Tragen Sie bei der Arbeit immer einen Schultergurt. Schalten Sie das Gerät immer aus bevor Sie den Schultergurt lösen.

- Legen Sie den Schultergurt über die Schulter

- Stellen Sie die Gurtlänge so ein, dass sich die Gurthalterung auf Hüfthöhe befindet.

 Tragen Sie den Gurt niemals diagonal über Schulter und Brust sondern nur auf einer Schulter, dadurch können Sie in Gefahr das Gerät schnell vom

Körper entfernen.

### Höhenverstellung

Je nach benötigter Arbeitshöhe können Sie die Verlängerung montieren oder auch ohne Verlängerung an niedriger gelegenen Stellen arbeiten.

### Wartung

 Vor Durchführung jeglicher Arbeiten am Gerät immer den Akku entfernen.

Führen Sie vor Benutzung stets eine Sichtprüfung durch, um festzustellen, ob am Ladegerät, insbesondere Netzkabel und Stecker, beschädigt ist.

Das Gerät darf nicht benutzt werden falls es beschädigt ist oder die Sicherheitseinrichtungen defekt sind.

Falls das Gerät defekt ist, hat die Reparatur ausschließlich durch den Kundendienst zu erfolgen.

Nur Originalzubehör und Originalersatzteile verwenden.

Der Bediener muss vor Gebrauch des Gerätes aufmerksam die Bedienungsanleitung gelesen und verstanden haben.

### Reinigung und Lagerung

 **Achtung!** Vor Reinigungsarbeiten und Lagerung immer den Akku vom Gerät abnehmen und gegebenenfalls Schutzhandschuhe tragen.

Reinigen Sie regelmäßig den Spannmehanismus, indem Sie ihn mit Druckluft ausblasen oder mit einer Bürste reinigen.

Halten Sie die Griffe Ölfrei für einen sicheren Halt.

Reinigen Sie das Gerät mit einem feuchten Tuch und gegebenenfalls mit einem milden Reinigungsmittel.

Lagern Sie das Gerät und dessen Zubehör an einem dunklen, trockenen und frostfreiem sowie Kindern unzugänglichem Ort.

### Gewährleistung

Die Gewährleistungszeit beträgt 12 Monate bei gewerblicher Nutzung, 24 Monate für Verbraucher und beginnt mit dem Zeitpunkt des Kaufs des Gerätes.

Von der Gewährleistung ausgeschlossen sind unsachgemäße Anwendungen, wie z. B. Überlastung des Gerätes, Gewaltanwendung, Beschädigungen durch Fremdeinwirkung oder durch Fremdkörper. Nichtbeachtung der Gebrauchs- und Aufbauanleitung und normaler Verschleiß.

### Service

Sie haben technische Fragen? Eine Reklamation?

Benötigen Ersatzteile oder eine Bedienungsanleitung? Auf der Homepage der Firma Güde GmbH & Co. KG ([www.guede.com](http://www.guede.com)) im Bereich Service helfen wir Ihnen schnell und unbürokratisch weiter. Bitte helfen Sie uns Ihnen zu helfen. Um Ihr Gerät im Reklamationsfall identifizieren zu können benötigen wir die Seriennummer sowie Artikelnummer und Baujahr. Alle diese Daten finden Sie auf dem Typenschild. Um diese Daten stets zur Hand zu haben, tragen Sie diese bitte unten ein.

Seriennummer:

Artikelnummer:

Baujahr:

Tel.: +49 (0) 79 04 / 700-360

Fax: +49 (0) 79 04 / 700-51999

E-Mail: [support@ts.guede.com](mailto:support@ts.guede.com)

### Entsorgung

Die Entsorgungshinweise ergeben sich aus den Piktogrammen die auf dem Gerät bzw. der Verpackung aufgebracht sind. Eine Beschreibung der einzelnen Bedeutungen finden Sie im Kapitel „Kennzeichnung“.



#### Akkus umweltgerecht entsorgen

Akkus sind nach aktuellem Stand der Technik zur Energieversorgung stromnetzunabhängiger Elektrogeräte am besten geeignet. Li-Ion-Zellen sind umweltschädlich, wenn Sie mit anderem Hausmüll entsorgt werden. Akkus sind Li-Ion Akkumulatoren und daher entsorgungspflichtig. Defekte Akkus vom Fachhandel entsorgen lassen. Akkus müssen aus dem Gerät entfernt werden, bevor es verschrottet wird.



Entsorgen Sie Elektrogeräte nicht über den Hausmüll.

Gemäß europäischer Richtlinie 2002/96/EG über Elektro- und Elektronik-Altgeräte und Umsetzung in nationales Recht müssen verbrauchte Elektrogeräte getrennt gesammelt und einer umweltgerechten Wiederverwertung zugeführt werden.

Recycling-Alternative zur Rücksendeaufforderung:

Der Eigentümer des Elektrogerätes ist alternativ anstelle Rücksendung zur Mitwirkung bei der

---

sachgerechten Verwertung im Falle der Eigentumsaufgabe verpflichtet. Das Altgerät kann hierfür auch einer Rücknahmestelle überlassen werden, die eine Beseitigung im Sinne des nationalen Kreislaufwirtschafts und Abfallgesetzes durchführt.

Nicht betroffen sind den Altgeräten beigefügte Zubehörteile und Hilfsmittel ohne Elektrobestandteile.

### **Entsorgung der Transportverpackung**

Die Verpackung schützt das Gerät vor Transportschäden. Die Verpackungsmaterialien sind in der Regel nach umweltverträglichen und entsorgungstechnischen Gesichtspunkten ausgewählt und deshalb recycelbar. Das Rückführen der Verpackung in den Materialkreislauf spart Rohstoffe und verringert das Abfallaufkommen. Verpackungsteile (z.B. Folien, Styropor®) können für Kinder gefährlich sein. **Es besteht Erstickengefahr!** Bewahren Sie Verpackungsteile außerhalb der Reichweite von Kindern auf und entsorgen Sie sie so schnell wie möglich.

## Inspektions- und Wartungsplan

<b>Allgemein</b>	Gesamtes Gerät Kunststoffgehäuse Messerbalken	Regelmäßig äußerlich reinigen. Regelmäßig in der Fachwerkstatt überprüfen lassen. Auf Brüche und Risse überprüfen. Regelmäßig nachschärfen lassen.
<b>Vor jeder Inbetriebnahme</b>	EIN/AUS-Schalter Anschlusskabel Ladegerät	Funktionsprüfung. Funktionsprüfung.
<b>Aufbewahrung</b>	Gesamtes Gerät	Reinigen und den Messerbalken leicht einölen. Sicher in einem trockenen Raum lagern. Nach längerer Lagerung das Gerät in einer Fachwerkstatt überprüfen lassen.

## Störung - Ursache - Behebung

<b>Störung</b>	<b>Ursache</b>	<b>Behebung</b>
Heckenschere arbeitet nicht	Akku entladen Akku zu kalt/zu heiß Gerät defekt Interne Verkabelung defekt	Akku laden, siehe auch Hinweis zum Laden Akku erwärmen/abkühlen lassen Kundendienst konsultieren Kundendienst konsultieren
Unruhiger Lauf, starke Vibration	Gerät defekt	Kundendienst konsultieren
Arbeitsdauer pro Akkuladung zu gering	Akku wurde längere Zeit nicht oder nur kurzzeitig benutzt Akku leer oder defekt	Akku vollständig aufladen; siehe auch Hinweis zum Laden Akku ersetzen (laden)

## Technical Data

<b>Cordless hedge trimmer.....</b>	<b>HST 18-0</b>
Art. No .....	58593
Battery Li-Ionen .....	18 V/2,0 Ah
Charger .....	3-5 h
Idle speed .....	1.300 min <sup>-1</sup>
Cutting length .....	430 mm
Beam length .....	515 mm
Max. cut thickness .....	15 mm
Net weight .....	3,5 kg

### Noise and Vibration Information

Sound pressure level $L_{pA}$ <sup>1)</sup> .....	77,8 dB(A)
Gemessener Schallleistungspegel $L_{WA}$ <sup>1)</sup> .....	91,3 dB(A)
Garantierter Schallleistungspegel $L_{WA}$ .....	94 dB(A)

### Wear ear protectors!

Vibration emission value $a_h$ <sup>2)</sup> .....	1,842 m/s <sup>2</sup>
--	------------------------

<sup>1)</sup> Uncertainty K = 3 dB (A), <sup>2)</sup> Uncertainty K = 1,5 m/s<sup>2</sup>

**Warning:** The vibration emission level will vary because of the ways in which a power tool can be used and may increase above the level given in this information sheet.

The vibration emission level may be used to compare one tool with another.

It may be used for a preliminary assessment of exposure.

An accurate estimate of the vibratory load should also take into account the times when the tool is shut down or when it is running but not actually in use. This may significantly reduce the vibratory load over the total working period.

Identify additional safety measures to protect the operator from the effects of vibration such as maintain the tool and the accessories, keep the hands warm, organisation of work patterns.



Read and understand the operating instructions before using the appliance. Abide by all the safety measures stated in the

service manual. Act responsibly toward third parties. In case of any doubts about connection and operation refer please to our customer center

### Specified Conditions Of Use

The hedge trimmer is designed for trimming shrubs and hedges in private hobby gardens

The device must not be used for crushing compost, as persons or damage to property können. The hedge trimmer is designed for trimming shrubs and hedges in private hobby gardens.

Do not use this product in any other way as stated for normal use. Not observing general regulations in force and instructions from this manual does not make the manufacturer liable for damages.

### Requirements for operating staff

The operating staff must carefully read the Operating Instructions before using the appliance.

**Qualification :** Apart from the detailed instructions by a professional, no special qualification is necessary for appliance using.

**Minimum age :** Das Gerät darf nur von Personen betrieben werden, die das 18. Lebensjahr vollendet haben. Eine Ausnahme stellt die Benutzung als Jugendllicher dar, wenn die Benutzung im Zuge einer Berufsausbildung zur Erreichung der Fertigkeit unter Aufsicht eines Ausbilders erfolgt.

**Training :** Using the appliance only requires corresponding training by a professional or the Operating Instructions. No special training is necessary.

The operator is responsible for accidents or risks to third parties.

Observe to keep out of dangerous zone

### Emergency procedure

Conduct a first-aid procedure adequate to the injury and summon qualified medical attendance as quickly as possible. Protect the injured person from further harm and calm them down. For the sake of eventual accident, in accordance with DIN 13164, a workplace

has to be fitted with a first-aid kit. It is essential to replace any used material in the first-aid kit immediately after it has been used.  
If you seek help, state the following pieces of information:

1. Accident site
2. Accident type
3. Number of injured persons
4. Injury type(s)

**Symbols**



Caution!



Read the Operating Instructions!



Wear eye protection !  
Wear ear protectors!



Wear protective helmet !



Wear protective gloves !



Take out the battery before cleaning or adjusting the appliance or leaving the appliance unsupervised for a while.



Do not use the charger when the electric cable is damaged.



Warning against thrown-off items



Keep distance of persons  
Observe to keep out of dangerous zone



Warning against cutting injuries

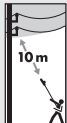

Electrical hazard , keep at least 10 m distance away from electrical power lines.



Protect against humidity  
Never expose tool to rain.



Akkulagerung bei max. bei 40°C. Nicht in Flüssigkeiten eintauchen. Vor Flammen und Feuer fernhalten. Akkulagerung bei max. bei 40°C.



Storage temperature  
Protect against moisture  
Battery to be stored fully charged only.



Any damaged or disposed electric or electronic devices must be delivered to appropriate collection centres.



Protect against moisture



This side up

**General Power Tool Safety Warnings**

**WARNING**

Read all safety warnings and all instructions. Failure to follow the warnings and instructions may result in electric shock, fire and/or serious injury.

**Save all warnings and instructions for future reference.**

The term „power tool“ in the warnings refers to your mains-operated (corded power tool or battery-operated (cordless) power tool.

**1) Work area safety**

- a) **Keep work area clean and well lit.** Cluttered or dark areas invite accidents.
- b) **Do not operate power tools in explosive atmospheres, such as in the presence of flammable liquids, gases or dust.** Power tools create sparks which may ignite the dust or fumes.
- c) **Keep children and bystanders away while operating a power tool.** Distractions can cause you to lose control.

**2) Electrical safety**

- a) **Power tool plugs must match the outlet. Never modify the plug in any way. Do not use any adapter plugs with earthed (grounded) power tools.** Unmodified plugs and matching outlets will reduce risk of electric shock.
- b) **Avoid body contact with earthed or grounded surfaces, such as pipes, radiators, ranges and refrigerators.** There is an increased risk of electric shock if your body is earthed or grounded.
- c) **Do not expose power tools to rain or wet conditions.** Water entering a power tool will increase

the risk of electric shock.

- d) **Do not abuse the cord.** Never use the cord for carrying, pulling or unplugging the power tool. Keep cord away from heat, oil, sharp edges or moving parts. Damaged or entangled cords increase the risk of electric shock.
  - e) **When operating a power tool outdoors, use an extension cord suitable for outdoor use.** Use of a cord suitable for outdoor use reduces the risk of electric shock.
  - f) **If operating a power tool in a damp location is unavoidable, use a residual current device (RCD) protected supply.** Use of an RCD reduces the risk of electric shock.
- 3) Personal safety**
- a) **Stay alert, watch what you are doing and use common sense when operating a power tool. Do not use a power tool while you are tired or under the influence of drugs, alcohol or medication.** A moment of inattention while operating power tools may result in serious personal injury.
  - b) **Use personal protective equipment. Always wear eye protection.** Protective equipment such as dust mask, non-skid safety shoes, hard hat, or hearing protection used for appropriate conditions will reduce personal injuries.
  - c) **Prevent unintentional starting. Ensure the switch is in the off-position before connecting to power source and/or battery pack, picking up or carrying the tool.** Carrying power tools with your finger on the switch or energising power tools that have the switch on invites accidents.
  - d) **Remove any adjusting key or wrench before turning the power tool on.** A wrench or a key left attached to a rotating part of the power tool may result in personal injury.
  - e) **Do not overreach. Keep proper footing and balance at all times.** This enables better control of the power tool in unexpected situations.
  - f) **Dress properly. Do not wear loose clothing or jewellery. Keep your hair, clothing and gloves away from moving parts.** Loose clothes, jewellery or long hair can be caught in moving parts.
  - g) **If devices are provided for the connection of dust extraction and collection facilities, ensure these are connected and properly used.** Use of dust collection can reduce dust-related hazards.
- 4) Power tool use and care**
- a) **Do not force the power tool. Use the correct power tool for your application.** The correct power tool will do the job better and safer at the rate for which it was designed.
  - b) **Do not use the power tool if the switch does not turn it on and off.** Any power tool that cannot be controlled with the switch is dangerous and must be repaired.
  - c) **Disconnect the plug from the power source and/or the battery pack from the power tool before making any adjustments, changing accessories, or storing power tools.** Such preventive safety measures reduce the risk of starting the power tool

accidentally.

- d) **Store idle power tools out of the reach of children and do not allow persons unfamiliar with the power tool or these instructions to operate the power tool.** Power tools are dangerous in the hands of untrained users.
- e) **Maintain power tools. Check for misalignment or binding of moving parts, breakage of parts and any other condition that may affect the power tool's operation. If damaged, have the power tool repaired before use.** Many accidents are caused by poorly maintained power tools.
- f) **Keep cutting tools sharp and clean.** Properly maintained cutting tools with sharp cutting edges are less likely to bind and are easier to control.
- g) **Use the power tool, accessories and tool bits etc. in accordance with these instructions, taking into account the working conditions and the work to be performed.** Use of the power tool for operations different from those intended could result in a hazardous situation.

### 5) Service

- a) **Have your power tool serviced by a qualified repair person using only identical replacement parts.** This will ensure that the safety of the power tool is maintained.

## Additional safety instructions Cordless hedge trimmer

- **Keep parts of your body off the cutting blade.** Do not remove jammed material while the blades are moving.
- When removing jammed material, make sure the appliance is off.
- **Attach the knife protection for transport or storage.** Before you start with the work, search the thicket for hidden objects such as wire fences, etc.
- **Do not let children, other persons or pets near the cutting scissors.**
- Do not use the cutting scissors if the cutting tool is not fitted properly or when it is damaged.
- Before adjusting the cutting scissors, make sure the knives or blades do not touch stones or debris.
- **Do not cut any hard objects.** This could lead to accidents and damage the cutting scissors.
- Avoid abnormal posture and do not work above shoulder height.
- The battery voltage must match the voltage given on the name plate.
- **Do not attempt to remove shavings when the knives are moving.** When removing any jammed material, make sure the cutting scissors are off and stopped. When lifting or holding the cutting scissors, do not hold the cutting knives.

 **CAUTION:** Knives are still running for a short time

after being switched off.

## Putting into operation for your safety

**Take the battery out of the appliance before any work on the appliance (e.g. maintenance, assembly, etc.) and for any transport or storing of the appliance.**

Risk of injury if the On/Off button is pressed unintentionally.

## Battery charging/charging process

**Do not use any other charger.** The charger included has been designed for a Li-ion battery in your appliance.

**Respect the system voltage!** The current source voltage must match the details on the type label of the charger.

**Caution:** The battery is supplied partially charged. To guarantee the full performance of the battery, charge the battery by a charger to the full extent before using the appliance for the first time.

The Li-Ion battery may be charged at any time without the service life being shortened as a result. Charging interruption does not damage the battery.

Due to the intelligent charging, the battery charging state is automatically recognised and the battery is always charged by the optimum charging current, depending on the temperature and voltage. By this, the battery is treated smoother and stays fully charged when kept in the charger.

**Caution:** Charging is only possible when the battery temperature is within the admissible temperature range. See the instructions on the battery.

## Charging instructions

The charger may get warm in continuous or consecutive charging cycles with no interruption. However, this is not a defective state and it is no technical defect of the charger.

A significantly shortened operation time after charging indicates that the battery is worn out and it must be replaced.

The battery has been fitted with an NTC temperature sensor, allowing charging within 0°C - 40°C only. Long service life of the battery is achieved by this.

The Li-ion battery is fitted with „Electronic Cell Protection (ECP)“ against deep discharge. The appliance switches off by the protection circuit when the battery is discharged the appliance is no longer working.

**⚠ Do not press the On/Off button after the appliance is automatically switched off. The battery could get damaged.**

## Charging indicator Battery

 3 green LED are on  
-> Battery is fully charged

 2 green LED are on  
-> Battery is half full

 1 green LED is on  
-> Battery is almost empty

## Instructions to the charger

**Green LED permanently on:**

Ready for operation

**Red LED permanently on:**

Battery being charged.

**Red LED flashing:**

Failures (Battery is overheated)

The charger may get warm in continuous or consecutive charging cycles with no interruption. However, this is not a defective state and it is no technical defect of the charger.

A significantly shortened operation time after charging indicates that the battery is worn out and it must be replaced.

The battery has been fitted with an NTC temperature sensor, allowing charging within 0°C - 40°C only. Long service life of the battery is achieved by this.

The Li-ion battery is fitted with „Electronic Cell Protection (ECP)“ against deep discharge. The appliance switches off by the protection circuit when the battery is discharged the appliance is no longer working.

**⚠ Do not press the On/Off button after the appliance is automatically switched off. The battery could get damaged.**

## Notes to the lithium-ion battery

Its utility life is several years, which however much depends on the use and storage conditions.

The lithium-ion battery capacity gets reduced over time, even without being used, which is caused by a parasitic reaction of lithium with the electrolyte.



The manufacturer recommends storage at 15°C and 60% charging level, a compromise between accelerated aging and self-discharge. The battery should always be charged to 40-60% approximately once in six months. .

Lithium-ion batteries may only be charged by special electronics.

Fumes can leak in case of damage and unauthorised use of the battery pack. Supply fresh air and seek medical advice if facing any problem. Fumes can irritate the respiratory system.

#### **⚠ Fire danger!**

Never charge the batteries in an environment with acids and easily flammable materials.

#### **⚠ Risk of explosion!**

Protect the appliance against heat and fire.

Do not put the machine on heaters and do not expose it to intensive sunlight for a long time.

Appliance to be used in an environment with temperatures from 5°C to 40°C if possible.

#### **⚠ Risk of short circuit!**

The battery must be packed (plastic bags, boxes) or the contacts must be sealed with an adhesive tape for disposal, transport or storage.

#### **⚠ Never open the battery.**

#### **Storage and safety instructions for the lithium-ion battery:**

Lithium is a highly reactive substance. Despite not being present as lithium batteries as li-metal, the lithium-ion battery components are highly flammable.

Mechanical damage can lead to internal short circuits. Depending on circumstances, a defect cannot be immediately recognised. Outbreak of fire can occur even 30 minutes later.

#### **Storage:**

Li-ion To be stored at 40-60% charge level and in cold conditions.

Safety instructions Damaged lithium-ion battery can ignite with a time delay of 30 minutes or more. Never use water to extinguish a burning battery, use sand instead. Leaked electrolytic liquid can be washed off clothing with plenty of water. Electrolytic liquid is flammable.

## **operation**

Please observe the legal provisions of regulations on protection against noise. These provisions can be different in various places.

#### **Attaching the shoulder safety strap**

⚠ **Caution!** Always use the shoulder strap when working. Switch off the appliance before releasing the shoulder strap.

- Place the shoulder strap over your shoulders.
- Adjust the strap length so that the strap holder is at the height of your hips.

⚠ Never wear the strap diagonally over your

shoulders and chest but only on one shoulder. By this, the appliance can quickly be taken off your body in case of emergency.

#### **Height adjustment**

Depending on the working height, an extension can be fitted or you can work without extension in lower areas..

## **Maintenance**

⚠ Take the battery always out before any work on the appliance.

Before using the appliance, perform a visual inspection at all times to make sure the power cord and the plug, in particular, are not damaged on the charger.

The machine must not be used under any circumstances if the machine or the safety devices are damaged.

If the device is defective, the repair has to be made exclusively by the customer service.

Use only original accessories and original spare parts.

The operating staff must carefully read the Operating Instructions before using the appliance.

## **Cleaning and storage**

⚠ **Caution!** Always remove the battery from the appliance and possibly wear protective gloves before cleaning and storing.

At regular intervals, clean the clamping mechanism by blowing it by compressed air or clean it with a brush.

Keep the handles dry (no oil) for safe holding. Clean the appliance with a damp cloth or a mild detergent.

Keep your appliance and its accessories in a dark, dry and frost-free place inaccessible to children.

## **Guarantee**

Warranty period of 12 months applies to commercial use and 24 months applies to private use and commences on the day of purchase of the device.

The guarantee does not cover any unauthorised use such as appliance overloading, use of violence, damage as a result of any unauthorised interference or caused by foreign items. Failing to follow the operating and assembly instructions and common wear are.

## **Service**

Do you have any technical questions? Any claim? Do you need any spare parts or operating instructions? We will quickly help you and without needles bure-

accuracy at our web pages at [www.guede.com](http://www.guede.com) in the Servicing part. Please help us be able to help you. In order to identify your device in case of claim we need the serial No., product No. and year of production. All this data can be found on the type label. Please enter it here for future reference

Serial No.:

Art. No:

Year of production:

Tel.: +49 (0) 79 04 / 700-360  
 Fax: +49 (0) 79 04 / 700-51999  
 E-Mail: [support@ts.guede.com](mailto:support@ts.guede.com)

## Disposal

Note to the disposal arising from icons placed on the appliance or on the package. Description of the meanings can be found in section "Marking".



### Environmentally safe disposal of batteries

The batteries are according to the current state of technology best suited for the power supply of electrical devices, independent of the mains. If lithium-ion cells are disposed with other household waste, they are harmful to the environment. The batteries are lithium-ion accumulators and are therefore subject to special waste disposal processes. Have any defective batteries disposed by a specialised shop. The batteries must be taken out before scrapping the appliance.



Do not dispose of electrical appliances in the household waste.

According to European Directive 2002/96/EC on waste electrical and electronic equipment and transposition to the national law, worn electrical equipment must be collected separately and put to recycling.

Recycling alternative to the return requirement:

As an alternative to recycling, the owner of the electrical equipment is obliged to provide assistance in professional recycling. For this purpose, an old appliance can be put to a collection centre that will dispose of it in accordance with the national circulation management and the Waste Act.

This does not apply to accessories connected to old appliances and auxiliary equipment without electrical components.

### Transport packaging disposal

The packaging protects the appliance against damage during transport. Packaging materials are usually chosen according to environmental-friendliness and waste treatment aspects and can therefore be recycled. Returning the packaging to material circulation saves raw materials and reduces waste. Parts of packaging (e.g. foils, styrofoam \*) can be dangerous to children. **Risk of suffocation!** Keep the packaging out of reach of children and dispose them as quickly as possible.

## Inspection and maintenance plan

<b>Generally</b>	Whole appliance Plastic body Knife/cutter bar	Regularly clean the outer part Let regularly checked by authorized workshop Check for cracks and fissures Let regularly sharpen
<b>Before any start-up</b>	ON/OFF switch Charger connecting cable	Functional test Functional test
<b>storage</b>	Whole appliance	To be cleaned and the knife bar slightly lubricated. To be safely stored in a cold room. Have it checked in a specialised workshop.

## Failures - Causes - Removal

<b>Failures</b>	<b>Causes</b>	<b>Removal</b>
Cutting scissors not working.	Battery is discharged Battery is too cold / hot Appliance is defective Internal cables are defective	Charge the battery, see the Note to charging Have the battery warmed up / cooled down Consult with the customer service centre Consult with the customer service centre
Unsteady running, strong vibrations	Appliance is defective	Consult with the customer service centre
Too short duration of work per battery charge.	The battery has not been used for a long time or been used just shortly Battery is empty or defective	Charge the battery to full extent, see the Note to charging Replace (charge) the battery

## Caractéristiques Techniques

<b>Taille-haies a batteriet</b> .....	<b>HST 18-0</b>
N° de commande.....	58593
batterie Li-Ionen .....	18 V/2,0 Ah
Chargeur .....	3-5 h
Nombre de tours lors de la marche à vide .....	1.300 min <sup>-1</sup>
Longueur de coupe .....	430 mm
Longueur du renfort de la barre de coupe .....	515 mm
Épaisseur max. de coupe .....	15 mm
Poids net .....	3,5 kg

### Informations sur le bruit et les vibrations

Niveau de pression acoustique $L_{pA}^{(1)}$ .....	77,8 dB(A)
Measured sound power level $L_{WA}^{(1)}$ .....	91,3 dB(A)
Guaranteed sound power level $L_{WA}^{(1)}$ .....	94 dB(A)

### Portez une protection auditive!

Valeur d'émission vibratoire $a_n^{(2)}$ .....	1,842 m/s <sup>2</sup>
--	------------------------

<sup>1)</sup> Incertitude K=3 dB (A), <sup>2)</sup> Incertitude K=1,5 m/s<sup>2</sup>

**Avertissement:** Le niveau réel des vibrations peut différer de la valeur indiquée dans ces consignes en fonction du type et du mode d'utilisation .

Le niveau des vibrations peut être utilisée pour la comparaison mutuelle des appareils électriques.

Convient également pour l'examen préalable de la charge par vibrations.

Pour estimer de manière exacte la charge par vibrations pendant une certaine durée de travail, il faut également tenir compte des temps d'arrêt ou de marche à vide de l'appareil. Cela peut entraîner une réduction sensible du volume de charge par vibrations sur la durée totale de travail.

Définir les mesures de sécurité supplémentaires relatives à la protection de l'utilisateur contre les effets des vibrations, telles que l'entretien technique des outils électriques et appareils, maintien de la chaleur des mains, organisation du travail.



Lisez attentivement ce mode d'emploi avant la première utilisation de la pompe et assurez-vous de l'avoir bien

compris. Respectez toutes les consignes de sécurité figurant dans le mode d'emploi. Comportez vous de façon responsable vis-à-vis d'autres personnes. Si vous avez des doutes en ce qui concerne le branchement et l'utilisation de l'appareil, contactez le service clients.

### Utilisation Conforme à la destination

Le taille-haie est conçu pour tailler les arbustes et les haies dans les jardins d'agrément privés.

L'appareil ne doit pas être utilisé pour le broyage compost, en tant que personnes ou des dommages à la propriété taille-haie können. The est conçu pour tailler les arbustes et les haies dans les jardins d'agrément privés.

Ce dispositif peut être utilisé uniquement dans le but indiqué. Le fabricant décline toute responsabilité

en cas de non respect des dispositions des règles en vigueur et des dispositions indiquées dans ce mode d'emploi.

### Opérateur

L'opérateur doit lire attentivement la notice avant d'utiliser l'appareil.

**Qualification :** Mis à part l'instruction détaillée par un spécialiste, aucune autre qualification spécifique n'est requise.

**Âge minimal :** Persons over 18 years of age can only work on the appliance. An exception includes youngsters trained in order to reach knowledge under supervision of the trainer during occupational education.

**Formation :** L'utilisation de l'appareil nécessite uniquement l'instruction par un spécialiste, éventuellement par la notice. Une formation spéciale n'est pas nécessaire.

L'utilisateur est responsable des accidents et dangers vis-à-vis de tierces personnes.

Veillez à ce que personne ne se trouve dans la zone dangereuse.

## Conduite en cas d'urgence

Effectuez les premiers gestes de secours et appelez rapidement les premiers secours. Protégez le blessé d'autres blessures et calmez-le. Pour des raisons de risque d'accident, le lieu de travail doit être équipé d'une armoire à pharmacie selon DIN 13164. Il est nécessaire de compléter immédiatement le matériel pris dans l'armoire à pharmacie.

Si vous appelez les secours, fournissez les renseignements suivants:

1. Lieu d'accident
2. Type d'accident
3. Nombre de blessés
4. Type de blessure

## Symboles



Attention!



Lisez le mode d'emploi avant l'utilisation.!



Portez une protection des yeux!  
Portez une protection auditive!



Portez un casque de protection!



Portez des gants de protection !



Avant de procéder au nettoyage de l'appareil ou au réglage ou si vous le laissez un court instant sans surveillance, retirez la batterie.



N'utilisez pas le chargeur si le câble électrique est endommagé.



Avertissement – éjection d'objets



Distance des personnes  
Veillez à ce que personne ne se trouve dans la zone dangereuse.



Avertissement – risque de blessures par coupure

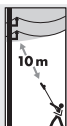

Risque électrique, conserver une distance d'au moins 10 m par rapport aux lignes électriques.



Protégez de l'humidité  
Ne pas exposer la machine à la pluie.



Akkulagerung bei max. bei 40°C. Nicht in Flüssigkeiten eintauchen. Vor Flammen und Feuer fernhalten. Akkulagerung bei max. bei 40°C.



La température de stockage.  
Protéger de l'humidité  
Seulement stocker batterie complètement chargée.



Déposez les appareils électriques ou électroniques défectueux et/ou destinés à liquidation au centre de ramassage correspondant.



Protéger de l'humidité



Sens de pose

## Consignes de sécurité générales pour appareils électriques

### ⚠ AVERTISSEMENT

Lisez toutes les consignes et instructions de sécurité. Le non respect des consignes indiquées ci-dessous peuvent engendrer une électrocution, un incendie et/ou des blessures graves.

### Conservez toutes les consignes et instructions de sécurité pour une utilisation ultérieure.

La désignation „appareil électrique“ utilisée dans les consignes de sécurité s'applique aux outils électriques alimentés par un câble (câble d'alimentation) et aux outils électriques alimentés par une batterie (sans câble d'alimentation).

#### 1) Sécurité au travail

- Maintenez le lieu de travail propre et bien éclairé.**  
Le désordre et un lieu de travail mal éclairé peuvent engendrer des accidents.
- N'utilisez pas l'appareil électrique dans un environnement avec risque d'explosion, dans lequel se trouvent des liquides, gaz et poussières inflammables.** Les appareils électriques forment des étincelles pouvant enflammer la poussière ou les vapeurs.
- Éloignez les enfants et autres personnes à une distance de sécurité de l'appareil électrique.** Toute distraction peut engendrer la perte de contrôle de l'appareil.

#### 2) Sécurité électrique

- a) **La fiche de l'appareil électrique doit être branchée à la prise. Ne modifiez jamais la fiche. N'utilisez pas les appareils électriques mis à la terre en combinaison avec des adaptateurs de prise.** Les fiches non modifiées et les prises adaptées réduisent le risque d'électrocution.
- b) **Évitez le contact du corps avec les surfaces mises à la terre telles que tubes, chauffage, gazinières et réfrigérateurs.** La mise à la terre de votre corps augmente le risque d'électrocution.
- c) **N'exposez pas les appareils électriques à la pluie et à l'humidité.** La pénétration de l'eau dans l'appareil électrique augmente le risque d'électrocution.
- d) **N'utilisez pas le câble en contradiction avec la désignation, pour porter l'appareil, pour l'accrocher ou pour retirer la fiche de la prise. Protégez le câble des températures excessives, de l'huile, des bords tranchants et des parties mobiles de l'appareil.** Les câbles endommagés ou emmêlés augmentent le risque d'électrocution.
- e) **Si vous utilisez l'appareil électrique à l'extérieur, utilisez seulement des rallonges convenant à l'utilisation à l'extérieur.** L'utilisation d'une rallonge convenant à l'utilisation extérieure réduit le risque d'électrocution.
- f) **Lorsqu'il est impossible d'éviter l'utilisation de l'appareil électrique dans un environnement humide, utilisez le disjoncteur de protection à courant de défaut.** Utilisation du disjoncteur de protection à courant de défaut réduit le risque d'électrocution.
- 3) Sécurité des personnes**
- a) **Soyez attentif, faites attention à ce que vous faites et utilisez le bon sens lors de l'utilisation de l'appareil électrique. N'utilisez jamais l'appareil électrique si vous êtes fatigué, sous effet de drogues, d'alcool ou de médicaments.** Un moment d'inattention lors de l'utilisation de la machine peut engendrer de graves accidents.
- b) **Portez des accessoires de protection personnels et toujours des lunettes de protection.** Le port d'accessoires de protection personnels tels que masque respiratoire, chaussures de sécurité antidérapantes, casque de protection ou protection auditive en fonction du type et de l'utilisation de l'appareil électrique, réduit le risque d'accidents.
- c) **Évitez la mise en marche accidentelle. Avant de brancher l'appareil à la source d'alimentation et/ou à la batterie, de le lever ou de le porter, vérifiez qu'il est arrêté.** Le port de l'appareil électrique avec doigt posé sur l'interrupteur ou le branchement de l'appareil avec interrupteur en position marche à la prise, peuvent engendrer des accidents.
- d) **Avant de mettre l'appareil électrique en marche, retirez tous les outils de réglage et clés.** Tout outil ou clé se trouvant dans la partie mobile de l'appareil peut engendrer des blessures.
- e) **Évitez les postures anormales du corps. Adoptez une posture stable et maintenez toujours**

l'équilibre. Ainsi, vous pouvez mieux contrôler l'appareil électrique dans des situations inattendues.

- f) **Portez une tenue adéquate. Ne portez pas de vêtements larges et bijoux. Éloignez les cheveux, vêtements et gants à une distance de sécurité des parties mobiles.** Les vêtements desserrés, bijoux et cheveux longs peuvent être entraînés par les parties mobiles.
- g) **Lorsqu'il est possible de monter sur l'appareil des aspirateurs et capteurs de poussières, vérifiez s'il sont bien raccordés et correctement utilisés.** L'utilisation d'un aspirateur de poussières peut réduire les risques engendrés par la poussière.
- 4) Utilisation et entretien de l'appareil électrique.**
- a) **Ne surchargez pas la machine. Utilisez pour le travail donné un appareil électrique adéquat.** Un appareil électrique adéquat permet de travailler mieux et plus en sécurité dans la gamme de puissances indiquée.
- b) **N'utilisez pas l'appareil électrique avec interrupteur endommagé.** Un appareil électrique impossible de mettre en marche ou d'arrêter est dangereux et doit être réparé.
- c) **Retirez la fiche de la prise et/ou retirez la batterie avant le réglage de l'appareil, le remplacement d'accessoires ou la mise hors service.** Ces mesures de sécurité permettent d'éviter la mise en marche accidentelle de l'appareil électrique.
- d) **Rangez les appareils non utilisés hors de portée des enfants. Veillez à ce que l'appareil électrique ne soit pas utilisé par des personnes qui ne le connaissent pas ou qui n'ont pas lu ces consignes.** Les appareils électriques utilisés par des personnes sans expérience sont dangereux.
- e) **Prenez soin des appareils électriques. Contrôlez si les parties mobiles fonctionnent parfaitement et ne coïncent pas, si elles ne sont pas endommagées ou fissurées ce qui pourrait influencer négativement le fonctionnement de l'appareil électrique.** Faites r De nombreux accidents sont provoqués par des appareils électriques mal entretenus.
- f) **Maintenez les outils de coupe affûtés et propres.** Les outils de coupe bien entretenus avec arêtes affûtées coïncent moins et sont plus faciles à guider.
- g) **Utilisez les appareils électriques, les accessoires, les embouts, etc.; en conformité avec ces consignes. Prenez en considération les conditions de travail et l'activité que vous êtes en train de réaliser.** L'utilisation des appareils électriques à d'autres fins que celles prescrites par le fabricant peut engendrer des situations dangereuses.
- 5) Service**
- a) **Les réparations de l'appareil électrique doivent être confiées exclusivement à un personnel qualifié et agréé, utilisant seulement des pièces détachées d'origine.** Ainsi, la sécurité de l'appareil sera conservée.

## Consignes de sécurité complémentaires. Taille-haies a batteriet

- **Ne pas approcher des parties de votre corps de l'organe de coupe.** Ne pas essayer de retirer des objets à l'origine d'un blocage alors que les lames sont en mouvement. Assurez-vous que l'appareil est arrêté avant de retirer l'objet à l'origine du blocage de la lame.
- Toujours enfilez le fourreau de lame avant de transporter ou remiser l'appareil.
- **Avant de commencer à couper,** bien inspecter les buissons pour des corps étrangers qui peuvent s'y cacher, tels que clôtures en mailles de fil de fer.
- **Ne laisser personne (enfants, animaux ou autres personnes) pénétrer dans la zone de travail du taille-haies.**
- Ne pas utiliser le taille-haies avec la barre de coupe mal serrée ou endommagée.
- Avant de régler le taille-haies, s'assurer que les lames et/ou les contre-lames ne touchent pas des pierres ou gravats.
- **Ne pas utiliser l'appareil pour découper des objets durs.** Risque d'accident et/ou de dommage au taille-haies.
- Éviter une position anormale, ne pas travailler plus haut que le niveau de vos épaules.
- La tension de la batterie doit être conforme à celle portée sur la plaque constructeur.
- **Ne pas tenter de retirer les débris alors que les lames sont en mouvement.** En éliminant des débris à l'origine d'un blocage des lames, s'assurer que le taille-haies soit hors tension et à l'arrêt. Ne pas soulever ou saisir le taille-haies par la barre de coupe.

**⚠ ATTENTION:** Après de relâcher la gâchette, les lames continuent à tourner par inertie pendant quelques instants.

## Mise en marche pour votre sécurité

**Retirez la batterie de l'appareil avant toute intervention sur l'appareil (entretien, montage, etc.) ainsi que lors de son transport et stockage.**

Une manipulation accidentelle de l'interrupteur entraîne un risque de blessures.

## Charge de l'accumulateur/ déroulement de la charge

**N'utilisez pas un autre chargeur.** Le chargeur fourni est adapté à la batterie Li-ion correspondante de votre appareil.

**Respectez la tension de secteur !** La tension de la source de courant doit correspondre aux données figurant sur la plaque signalétique du chargeur.

**Avertissement:** La batterie est fournie partiellement chargée. Afin d'assurer la puissance complète de la batterie, chargez-la complètement à l'aide du chargeur avant la première utilisation.

L'accumulateur Li-ion peut être chargé à tout moment, sans que cela réduise sa durée de vie. L'interruption de la charge n'endommage pas l'accumulateur.

Grâce à la charge intelligente, l'état de charge de l'accumulateur est automatiquement détecté et l'accumulateur est toujours chargé par le courant de charge optimal en fonction de la température et de la tension de l'accumulateur. Ainsi, l'accumulateur est épargné et reste toujours entièrement chargé lors du stockage dans le chargeur.

**Avertissement:** La charge est possible uniquement lorsque la température de l'accumulateur se trouve dans la plage de températures admissible. Voir consigne sur l'accumulateur.

## Consignes de charge

Le chargeur peut chauffer lors des cycles continus ou plusieurs cycles consécutifs de charge sans interruption. Ceci n'est pas nuisible et n'indique pas un défaut technique du chargeur.

Une durée de travail considérablement réduite après la charge signale que l'accumulateur est usé ou doit être remplacé.

L'accumulateur est équipé d'un capteur de température NTC, autorisant la charge uniquement dans la plage de températures de 0 °C - 40 °C. Ceci permet de garantir une longue durée de vie de l'accumulateur.

La batterie Li-ion est protégée par „Electronic Cell Protection (ECP)“ contre un déchargement profond. En cas de batterie déchargée, l'appareil est arrêté par le circuit de protection - il ne fonctionne plus.

**⚠ En cas d'arrêt automatique de l'appareil, cessez d'appuyer sur l'interrupteur, faute de quoi vous risquez d'endommager la batterie.**

## Indicateur de charge batterie



Trois témoins LED verts allumés

-> Batterie complètement chargée



2 témoins verts LED allumés

-> Batterie chargée à moitié



1 témoin LED allumé  
-> Batterie presque vide

## Consignes relatives au chargeur

**Le témoin LED vert est allumé en Continu:**

Prêt à l'emploi

**Le témoin LED rouge est allumé en Continu:**

Batterie en charge.

**Le témoin LED rouge clignote:**

Panne (Batterie surchauffée.)

Le chargeur peut chauffer lors des cycles continus ou plusieurs cycles consécutifs de charge sans interruption. Ceci n'est pas nuisible et n'indique pas un défaut technique du chargeur.

Une durée de travail considérablement réduite après la charge signale que l'accumulateur est usé ou doit être remplacé.

L'accumulateur est équipé d'un capteur de température NTC, autorisant la charge uniquement dans la plage de températures de 0 °C - 40 °C. Ceci permet de garantir une longue durée de vie de l'accumulateur.

La batterie Li-ion est protégée par „Electronic Cell Protection (ECP)” contre un déchargement profond. En cas de batterie déchargée, l'appareil est arrêté par le circuit de protection - il ne fonctionne plus.

**⚠ En cas d'arrêt automatique de l'appareil, cessez d'appuyer sur l'interrupteur, faute de quoi vous risquez d'endommager la batterie.**

## Avertissements relatifs à la batterie lithium-ion

La batterie lithium-ion se distingue par sa haute densité d'énergie. Sa durée de vie utile est de plusieurs années, mais dépend fortement des conditions d'utilisation et d'entreposage.

La capacité de la batterie lithium-ion diminue dans le temps, même sans utilisation, à la suite d'une réaction parasite entre le lithium et l'électrolyte.

Le fabricant recommande de stocker la batterie à 15°C, chargée à 60 %, pour obtenir le meilleur compromis entre un vieillissement accéléré et une décharge spontanée. La batterie devrait être rechargée à 40-60 % une fois par six mois environ.

Les batteries lithium-ion ne doivent être rechargées qu'à l'aide d'appareils électroniques spécifiques.

Une batterie endommagée ou mal utilisée peut dégager des vapeurs. Amener de l'air frais ; en cas de problèmes de santé, consulter un médecin. Les vapeurs peuvent provoquer une irritation des voies respiratoires.

### ⚠ Risque d'incendie!

Ne jamais recharger les batteries dans des locaux contenant des acides et/ou des substances inflammables.

### ⚠ Risque d'explosion!

Protéger l'appareil de la chaleur et du feu.

Ne jamais poser sur des appareils de chauffage, éviter un ensoleillement fort et prolongé.

Si possible, n'utiliser qu'à des températures ambiantes comprises entre 5°C et 40°C.

### ⚠ Risque de court-circuit!

Avant leur mise au rebut, ainsi qu'avant tout transport ou stockage, les batteries doivent être emballées (sachets plastiques, cartons), ou leurs contacts scotchés.

### ⚠ Ne jamais ouvrir la batterie.

### Remiseage et consignes de sécurité concernant la batterie lithium-ion:

Lithium est une substance hautement réactive. Même si le lithium n'est pas présent sous sa forme métallique dans une batterie Li-ion, des composants de la batterie sont inflammables.

Des dommages mécaniques peuvent provoquer un court-circuitage interne. En fonction des circonstances, le défaut peut ne pas être immédiatement identifiable. L'incendie peut se déclarer jusqu'à 30 minutes plus tard.

### Remiseage:

Li-ion Entreposer la batterie au frais, chargée à 40-60 %.

Consignes de sécurité Une batterie Li-ion peut prendre feu avec un retard de 30 minutes ou plus. Ne jamais utiliser de l'eau pour l'extinction, utiliser du sable. Laver les éclaboussures d'électrolyte sur les vêtements à grande eau. L'électrolyte est un

## Fonctionnement

Respecter les dispositions réglementaires relatives à la protection contre le bruit, et qui peuvent différer selon le lieu d'utilisation.

### **Attacher le harnais de sécurité.**

⚠ **Attention!** Toujours porter le harnais de sécurité pendant le travail. Toujours arrêter l'appareil avant de déboucler votre harnais de sécurité.

- Poser le harnais sur votre épaule.

- Ajuster la longueur du harnais de manière à avoir l'anneau d'accrochage à la hauteur de vos hanches.

⚠ Ne jamais porter le harnais en diagonale, à travers vos épaules et votre poitrine, mais sur une épaule seulement; cette position permet d'éloigner l'appareil rapidement de votre corps en cas de danger.

### **Réglage en hauteur**

En fonction de votre hauteur de travail, vous pouvez monter la tige de rallonge ou travailler sans rallonge aux endroits situés moins haut..



## Entretien

 Retirez la batterie de l'appareil avant toute intervention sur l'appareil.

Procédez toujours avant l'utilisation au contrôle visuel afin de vérifier en particulier que le câble d'alimentation et la fiche ne sont pas endommagés. Ne pas mettre en marche la pompe en cas de détériorations constatées sur la pompe ou sur les dispositifs de sécurité.

Les réparations d'un appareil défectueux doivent être réalisées exclusivement par le service après-vente. Utiliser uniquement des accessoires et des pièces de rechange d'origine.

L'opérateur doit lire attentivement la notice avant d'utiliser l'appareil.

## Nettoyage et remisage

 **Attention!** Toujours démonter la batterie avant les opérations de nettoyage et avant le remisage, éventuellement porter des gants de protection.

Nettoyer périodiquement le mécanisme de fixation à l'air comprimé ou à la brosse.

Pour votre sécurité, maintenir les poignées sèches (sans huile). Nettoyer l'appareil au chiffon humidifié, éventuellement avec un détergent doux.

Remiser l'appareil et ses accessoires au, sec, à l'abri de la lumière et du gel, et hors de la portée d'enfants.

## Garantie

La durée de la garantie est de 12 mois en cas d'une utilisation industrielle et de 24 mois pour le consommateur final. La période de garantie commence à courir à compter de la date d'achat de l'appareil.

La garantie n'inclut pas une utilisation incompétente telle que surcharge de l'appareil, utilisation de la force, endommagement par intervention étrangère ou objets étrangers. Le non respect du mode d'emploi et du mode de montage ainsi que l'usure normale.

## Service

Vous avez des questions techniques ? Une réclamation ? Vous avez besoin de pièces détachées ou d'un mode d'emploi ? Nous vous aiderons rapidement et sans bureaucratie inutile par l'intermédiaire de nos pages Web [www.guede.com](http://www.guede.com) dans la rubrique Service. Aidez-nous pour que nous puissions vous aider. Pour identifier votre appareil en cas de réclamation, nous avons besoin du numéro de série, numéro de produit et l'année de fabrication. Toutes ces informations se trouvent sur la plaque signalétique. Pour avoir ces informations toujours à portée de main, veuillez les

inscrire ici

Numéro de série:

Numéro de commande:

Année de fabrication:

Tel.: +49 (0) 79 04 / 700-360

Fax: +49 (0) 79 04 / 700-51999

E-Mail: [support@ts.guede.com](mailto:support@ts.guede.com)

## Liquidation

Les avertissements relatifs à la mise au rebut sont présentés sous forme de pictogrammes placés sur l'appareil ou sur son emballage. Pour la description de leur signification, voir le chapitre "Symboles".



### Mise au rebut des batteries, en respectant l'environnement

Dans l'état actuel du progrès technologique, les batteries sont l'élément qui convient le mieux à l'alimentation électrique d'appareils, indépendante du réseau électrique. La mise au rebut des piles Li-ion avec les ordures ménagères constitue un danger po



Ne pas jeter les appareils électriques avec les ordures ménagères.

Selon la Directive européenne no. 2002/96/CE, relative aux déchets d'équipements électriques et électroniques, et sa transposition dans le droit national, les déchets d'équipements électriques doivent être collectés séparément, et leur destruction doit se

Recyclage comme alternative à l'obligation de retour:

En abandonnant un bien meuble avec l'intention de renoncer à son droit de propriété, le propriétaire d'un appareil électrique est tenu, en alternative au retour de celui-ci au distributeur, de prêter son assistance pour en assurer le recyclage dans des co

Cette disposition ne s'applique pas aux accessoires attachés aux appareils à recycler, et aux outils auxiliaires sans éléments électriques.

### Mise au rebut de l'emballage de transport.

L'emballage protège l'appareil lors du transport. Les matériaux de conditionnement sont choisis, en général, de manière à respecter l'environnement et à faciliter le traitement des déchets, et sont donc recyclables. Le fait de recycler l'emballage permet **Risque de suffocation!** Ranger ces éléments de packaging hors de la portée des enfants, et les éliminer aussi vite que possible.

## Plan des révisions et de l'entretien

<b>Généralités</b>	Tout l'appareil  Corps en plastique Barre de coupe	Nettoyez régulièrement la partie extérieure. Faites contrôler régulièrement par un atelier agréé. Contrôlez les fissures et les ruptures. Faites affûter régulièrement.
<b>Avant chaque mise en marche</b>	Interrupteur ON/OFF Câble d'alimentation du chargeur	Contrôle de la fonction Contrôle de la fonction
<b>Stockage</b>	Tout l'appareil	Nettoyer et huiler légèrement la barre de coupe. Remiser en toute sécurité, dans un local sec. Faire visiter par un atelier spécialisé.

## Panne - Cause - Suppression

<b>Panne</b>	<b>Cause</b>	<b>Suppression</b>
Le taille-haies ne fonctionne pas.	Batterie déchargée. Batterie trop froide/chaude. Appareil défectueux. Câblage interne défectueux.	Charger la batterie, voir également avertissement relatif à la charge Laisser la batterie chauffer/refroidir. Contactez le service clients Contactez le service clients
Marche irrégulière, fortes vibrations	Appareil défectueux.	Contactez le service clients
L'autonomie de la batterie est trop faible.	La batterie n'a pas été utilisée pendant une durée prolongée ou a été peu utilisée. Batterie vide ou défectueuse.	Charger complètement la batterie, voir également avertissements relatifs à la charge Remplacer la batterie (charger)

## Dati Tecnici

<b>Forbice taglia siepi</b> .....	<b>HST 18-0</b>
Cod. ord. ....	58593
Batteria Li-Ionen .....	18 V/2,0 Ah
Caricabatteria .....	3-5 h
Numero dei giri a vuoto .....	1.300 min <sup>-1</sup>
Lunghezza di taglio .....	430 mm
Lunghezza del supporto .....	515 mm
Spessore max. di taglio .....	15 mm
Peso netto .....	3,5 kg

### Informazioni sulla rumorosità/sulle vibrazioni

Livello di rumorosità $L_{PA}^{1)}$ .....	77,8 dB(A)
Niveau de puissance acoustique mesuré $L_{WA}^{1)}$ .....	91,3 dB(A)
Niveau de puissance acoustique garanti $L_{WA}^{2)}$ .....	94 dB(A)

### Utilizzare le protezioni dell'udito!

Valore di emissione dell'oscillazione $a_b^{2)}$ .....	1,842 m/s <sup>2</sup>
--	------------------------

<sup>1)</sup> Incertezza della misura  $K=3$  dB (A), <sup>2)</sup> Incertezza della misura  $K=1,5$  m/s<sup>2</sup>

**Avvertenza:** Il livello reale delle vibrazioni, in dipendenza al tipo e modo dell'uso della lista, può essere diverso dal valore indicato nelle presenti istruzioni.

E' possibile utilizzare il livello delle vibrazioni per il confronto reciproco degli apparecchi elettrici.

E' adatto anche alla pre-valutazione del carico dalle vibrazioni

Per una valutazione precisa della sollecitazione da vibrazioni si deve tenere conto anche dei tempi in cui l'utensile è spento oppure è acceso senza però essere utilizzato. Questo può ridurre sensibilmente la sollecitazione da vibrazioni per l'intero periodo di tempo operativo.

Adottare misure di sicurezza supplementari per proteggere l'utilizzatore dall'effetto delle vibrazioni, come ad esempio manutenzione dell'utensile elettrico e degli accessori, tenere le mani calde, organizzazione dello svolgimento del lavoro.



Usare l'apparecchio solo dopo aver letto con attenzione e capito le istruzioni per l'uso. Rispettare tutte le istruzioni di sicurezza riportate

nel Manuale. Comportarsi con cura verso le altre persone.

In caso dei dubbi sul collegamento ed uso dell'apparecchio, rivolgersi cortesemente al CAT.

### Uso in conformità alla destinazione

Il taglia siepi è progettato per tagliare arbusti e siepi nei giardini e parchi privati.

Il dispositivo non deve essere utilizzato per la frantumazione di compost, come persone o danni a proprietà taglia siepi können. The è progettato per tagliare arbusti e siepi nei giardini e parchi privati.

Questo impianto può essere utilizzato solo per lo scopo indicato. All'inadempimento delle istituzioni delle direttive generalmente valide e delle istituzioni nel presente Manuale il costruttore non assume alcuna responsabilità dei danni.

### Requisiti all'operatore

L'operatore è obbligato, prima di usare la macchina, leggere attentamente il Manuale d'Uso.

**Qualifica :** Oltre le istruzioni dettagliate del professionista, per uso della macchina non è necessaria alcuna qualifica speciale.

**Età minima :** L'appareil peut être utilisé uniquement par des personnes de plus de 18 ans. Exception faite des adolescents manipulant l'appareil dans le cadre de l'enseignement professionnel sous la surveillance du formateur.

**Istruzioni :** L'uso dell'apparecchio richiede solo le adeguate istruzioni del professionista rispettivamente leggere il Manuale d'Uso. Non sono necessarie le istruzioni speciali.

L'operatore è responsabile verso i terzi degli incidenti oppure pericoli.

Attendersi a che non stia nessuno nella zona pericolosa.

### Comportamento in caso d'emergenza

Applicare il pronto soccorso relativo all'incidente e

rivolgersi più rapidamente al medico qualificato. Proteggere il ferito agli ulteriori incidenti e tranquillizzarlo. Con riferimento alla DIN 13164, il luogo di lavoro deve essere sempre dotato della cassetta di pronto soccorso per eventuali incidenti. Il materiale utilizzato deve essere aggiunto immediatamente. In caso di richiesta del pronto soccorso comunicare le seguenti informazioni:

1. Luogo dell'incidente
2. Tipo dell'incidente
3. Numero dei feriti
4. Tipo della ferita

## Simboli



Attenzione!



Prima dell'uso leggere il Manuale d'Uso!



Utilizzare la protezione degli occhi!  
Utilizzare le protezioni dell'udito!



Utilizzare l'elmetto di protezione!



Utilizzare i guanti di protezione!



Prima di pulire, regolare la macchina oppure se dovrebbe rimanere per un certo tempo abbandonata, estrarre la batteria.



Non utilizzare mai la stazione di carica se il cavo elettrico risulta danneggiato.



Avviso agli oggetti lanciati



Distanza dalle persone  
Attendersi a che non stia nessuno nella zona pericolosa.



Pericolo di ferite da taglio

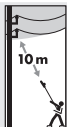

Rischio di scosse elettriche, tenersi ad una distanza di almeno 10 m da linee elettriche sospese.



Proteggere all'umidità  
Non esporre la macchina alla pioggia.



Akkulagerung bei max. bei 40°C. Nicht in Flüssigkeiten eintauchen. Vor Flammen und Feuer fernhalten. Akkulagerung bei max. bei 40°C.



Temperatura di immagazzinamento  
Proteggere dall'umidità  
Immagazzinare la batteria ricaricabile esclusivamente completamente carica.



Gli apparecchi elettrici/elettronici difettosi e/o da smaltire devono essere consegnati ai centri autorizzati.



Proteggere dall'umidità



L'imballo deve essere rivolto verso alto

## Avvertenze di sicurezza generali per elettroutensili

### ⚠ AVVERTENZA

**Leggere tutte le istruzioni ed avvertimenti di sicurezza.** Mancata osservazione delle avvertenze sottostanti potrebbe provocare scosse elettriche, incendi e/o seri incidenti.

### Conservare tutte le indicazioni e istruzioni di sicurezza per il loro futuro uso.

Il termine „elettrotensile“ utilizzato nelle indicazioni di sicurezza si riferisce ad utensili elettrici alimentati dalla rete (con cavo di rete) e ad utensili elettrici alimentati a batteria (senza cavo di rete).

### 1) Sicurezza del postazione di lavoro

- Tenere la postazione di lavoro pulita e ben illuminata.** Il disordine oppure la postazione di lavoro non illuminata possono essere causa di incidenti.
- Evitare d'impiegare l'elettrotensile in ambienti esposti al rischio di esplosioni dove si trovano liquidi, gas o polveri infiammabili.** Gli elettrotensili producono scintille che possono far infiammare la polvere o i gas.
- Tenere lontani i bambini ed altre persone dall'elettrotensile.** Ogni eventuale distrazione può comportare la perdita del controllo sull'elettrotensile.

### 2) Sicurezza elettrica

- La spina di allacciamento alla rete dell'elettrotensile deve essere adatta alla presa. Evitare assolutamente di apportare modifiche alla spina. Non impiegare spine adattatrici assieme ad elettrotensili dotati di collegamento**

- a terra. Le spine non modificate e le prese adatte riducono il rischio di scosse elettriche
- Evitare il contatto fisico con superfici collegate a terra, come tubi, riscaldamenti, cucine elettriche e frigoriferi.** Sussiste un maggior rischio di scosse elettriche nel momento se il vostro corpo è messo a terra.
  - Proteggere gli elettrodomestici dalla pioggia o dall'umidità.** La penetrazione dell'acqua in un elettrodomestico aumenta il rischio di scosse elettriche.
  - Non usare il cavo per scopi diversi da quelli previsti ed, in particolare, non usarlo per trasportare o per appendere l'elettrodomestico oppure per estrarre la spina dalla presa di corrente.** Non avvicinare il cavo alle temperature eccessive, olio, spigoli. I cavi danneggiati o aggrovigliati aumentano il rischio di scosse elettriche.
  - Qualora si voglia usare l'elettrodomestico all'aperto, impiegare solo ed esclusivamente i cavi di prolunga che siano adatti per l'impiego all'esterno.** L'uso di un cavo di prolunga omologato per l'impiego all'esterno riduce il rischio di scosse elettriche.
  - Qualora non fosse possibile evitare l'uso dell'elettrodomestico in ambiente umido, utilizzare un interruttore di sicurezza RC.** L'uso di un interruttore di sicurezza RCD riduce il rischio di scosse elettriche.

### 3) Sicurezza delle persone

- E' importante concentrarsi su ciò che si sta facendo e maneggiare con giudizio l'elettrodomestico durante le operazioni di lavoro.** Non utilizzare mai l'elettrodomestico in caso di stanchezza oppure quando ci si trovi sotto l'effetto di droghe, bevande alcol. Un attimo di distrazione mentre si usa l'elettrodomestico può provocare seri incidenti.
- Indossare sempre dispositivi di protezione individuale nonché occhiali protettivi.** Indossando i dispositivi di protezione individuale quali maschera di respirazione, scarpe antiscivolo, elmetto di protezione, oppure tappi per le orecchie a seconda del tipo e dell'applicazione dell'elettrodomestico, si riduce il rischio di incidenti.
- Evitare l'accensione involontaria dell'elettrodomestico.** Prima di collegarlo alla rete di alimentazione elettrica e/o alla batteria ricaricabile, prima di prenderlo oppure prima di iniziare a trasportarlo, assicurarsi che l'elettrodomestico sia spento. Tenendo il dito sopra l'interruttore mentre si trasporta l'elettrodomestico oppure collegandolo all'alimentazione di corrente con l'interruttore inserito, possono verificarsi gravi incidenti.
- Prima di accendere l'elettrodomestico togliere gli attrezzi di regolazione o le chiavi.** Un utensile oppure una chiave che si trovi in una parte rotante della macchina può provocare seri incidenti.
- Evitare una posizione anomala del corpo.** Mettersi in posizione sicura e mantenere l'equilibrio in ogni situazione. In questo modo è possibile con-

trollare meglio l'elettrodomestico in caso di situazioni inaspettate.

- Indossare vestiti adeguati. Non indossare vestiti larghi e gioielli.** Tenere i capelli, i vestiti ed i guanti lontani da pezzi in movimento. Vestiti larghi, gioielli o capelli lunghi potranno impigliarsi in parti in movimento.
  - In caso fosse previsto il montaggio di dispositivi di aspirazione della polvere e di raccolta, assicurarsi che gli stessi siano collegati e che vengano utilizzati correttamente.** L'utilizzo di un'aspirapolvere può ridurre lo sviluppo delle situazioni pericolose dovute alla polvere.
- #### 4) Uso e manutenzione dell'elettrodomestico
- Non sottoporre la macchina a sovraccarico.** Per il lavoro specifico, utilizzare esclusivamente l'elettrodomestico idoneo. Con un elettrodomestico adatto si lavora in modo migliore e più sicuro nell'ambito della sua potenza di prestazione.
  - Non utilizzare mai l'elettrodomestico con interruttore difettoso.** L'elettrodomestico che non può essere spento o acceso, è pericoloso e deve essere aggiustato.
  - Prima di procedere ad operazioni di regolazione sull'apparecchio o di sostituzione degli accessori oppure prima di posare la macchina al termine di un lavoro, estrarre sempre la spina dalla presa della corrente e/o estrarre la batteria ricaricabile.** Tale precauzione eviterà che l'elettrodomestico possa essere messo in funzione involontariamente.
  - Quando gli elettrodomestici non vengono utilizzati, vanno conservati fuori dalla portata dei bambini.** Non fare usare l'elettrodomestico a persone che non siano abituate ad usarlo o che non abbiano letto le presenti istruzioni. Gli elettrodomestici sono macchine pericolose se utilizzati da persone non dotate di sufficiente esperienza.
  - Eseguire la manutenzione dell'elettrodomestico operando con la dovuta diligenza.** Accertarsi che le parti mobili della macchina funzionino perfettamente, che non s'inceppino e che non ci siano pezzi rotti o danneggiati al punto da limitare la funzione dell'. Numerosi incidenti sono causati da elettrodomestici la cui manutenzione è stata effettuata poco accuratamente.
  - Mantenere gli utensili da taglio sempre affilati e puliti.** Gli utensili da taglio curati con particolare attenzione e con taglienti affilati s'inceppano meno frequentemente e sono più facili da condurre.
  - Utilizzare gli elettrodomestici, gli accessori opzionali, gli utensili per applicazioni specifiche ecc., sempre attenendosi alle presenti istruzioni.** Tenere sempre presente le condizioni di lavoro e le operazioni da eseguire. L'impiego di elettrodomestici per usi diversi da quelli consentiti potrà dar luogo a situazioni di pericolo.
- #### 5) Assistenza
- Fare riparare l'elettrodomestico solo ed esclusivamente da personale autorizzato, e solo impiegando pezzi di ricambio originali.** In tal modo potrà essere salvaguardata la sicurezza dell'elettrodomestico.

## Istruzioni di sicurezza aggiuntive Forbice tagliasiepiac

- **Non avvicinare alcuna parte del vostro corpo alla lama di taglio.** Non rimuovere il materiale incastrato quando le lame sono in movimento. Quando si rimuove il materiale incastrato accertarsi sempre che l'utensile sia spento.
- Quando l'utensile viene trasportato o riposto, applicare sempre il coprilama.
- **Prima di iniziare a lavorare** ispezionare l'area per la presenza di oggetti nascosti, ad es. recinto metallico, ecc.
- **Non far avvicinare i bambini, altre persone o animali domestici nelle vicinanze dei tagliasiepi.**
- Non utilizzare le forbici tagliasiepi se la lama tagliente non è ben fissata o se risulta danneggiata.
- Prima di regolare le forbici tagliasiepi accertarsi che le lame (barre) non vengano a contatto con pietre o macerie.
- **Non tagliare nessun oggetto duro.** Ciò potrebbe provocare lesioni e danneggiare le forbici tagliasiepi.
- Evitare le posizioni anomali del corpo e non portare l'utensile oltre all'altezza delle spalle.
- La tensione della batteria deve risultare conforme ai dati indicati sulla targhetta di serie.
- **Non cercare di rimuovere il materiale di taglio rimasto incastrato mentre le lame sono in movimento.** Quando si rimuove il materiale incastrato, accertarsi che le forbici tagliasiepi siano spente e ferme. Afferrando le forbici tagliasiepi non toccare le lame taglienti.

⚠ **ATTENZIONE:** Dopo lo spegnimento, le lame continuano a lavorare brevemente.

## Messa in funzione per la Vostra Sicurezza

**Estrarre la batteria prima di ogni lavoro sull'apparecchio (es. manutenzione, montaggio etc.), idem per il trasporto od immagazzinamento.**

Lo schiacciamento accidentale dell'ON/OFF porta al pericolo dell'infortunio.

## Ricarica della batteria ricaricabile/ procedura di ricarica

**Non utilizzare la stazione di carica di tipo diverso.** Il caricabatteria fornito è adatto alla batteria Li-Ion corrispondente installata nel Vostro apparecchio.

**Rispettare la tensione di rete!** La tensione della fonte di corrente deve corrispondere ai dati indicati sulla targhetta di serie della stazione di carica.

**Avvertimento:** La batteria è fornita parzialmente carica. Per garantire la potenza piena della batteria, essa deve essere pienamente carica sul caricabatteria previa il primo uso dell'apparecchio.

La batteria ricaricabile Li-Ion può essere ricaricata in qualsiasi momento senza ridurne la durata di vita. L'interruzione dell'operazione di ricarica non danneggia la batteria ricaricabile.

Grazie alla carica intelligente, lo stato di ricarica della batteria viene riconosciuto automaticamente in funzione alla temperatura e tensione della batteria e l'operazione di ricarica avviene sempre con un'ottimale corrente di carica. Questa procedura consente di non sottoporre a sforzi eccessivi la batteria che, se depositata nella stazione di carica, resta sempre completamente carica.

**Avvertimento:** L'operazione di ricarica è possibile solo se la temperatura della batteria e nell'ambito del campo ammesso di temperatura di carica. Vedi l'indicazione sulla batteria ricaricabile.

## Istruzioni per la ricarica

In caso di cicli di ricarica continui oppure in caso di operazioni di ricarica successivi senza interruzioni, la stazione di carica si può riscaldare. Questo fatto non è comunque preoccupante e non è indice di un difetto tecnico della stazione di carica.

Una sensibile riduzione della durata del funzionamento dopo l'operazione di ricarica sta ad indicare che la batteria ricaricabile deve essere Sostituita.

La batteria ricaricabile Li-Ion è dotata di un sensore NTC per il controllo della temperatura che permette operazioni di ricarica solo entro un campo di temperatura tra 0 °C e 40 °C. In questo modo si raggiunge una lunga durata della batteria.

Batteria Li-Ion è protetta del „Electronic Cell Protection (ECP)” contro lo scaricamento profondo. In caso di batteria scaricata l'apparecchio è spento dal circuito di protezione l'apparecchio non lavora più.

⚠ **Dopo lo spegnimento automatico dell'apparecchio, non premere più ON/OFF. Si potrebbe danneggiare la batteria.**

## Indicatore di caricamento Batteria



Sono accesi 3 LED verdi  
-> **Batteria totalmente Caricata**



Sono accesi 2 LED verdi  
-> **Batteria caricata a Metà**



E' accesi 1 LED verde  
-> Batteria quasi scaricata

## Istruzioni per il caricabatterie

**LED verde acceso:**

pronto all'uso

**LED rosso acceso:**

batteria in caricamento

**LED rosso lampeggia:**

Guasto (batteria surriscaldata)

In caso di cicli di ricarica continui oppure in caso di operazioni di ricarica successivi senza interruzioni, la stazione di carica si può riscaldare. Questo fatto non è comunque preoccupante e non è indice di un difetto tecnico della stazione di carica.

Una sensibile riduzione della durata del funzionamento dopo l'operazione di ricarica sta ad indicare che la batteria ricaricabile deve essere Sostituita.

La batteria ricaricabile Li-Ion è dotata di un sensore NTC per il controllo della temperatura che permette operazioni di ricarica solo entro un campo di temperatura tra 0 °C e 40 °C. In questo modo si raggiunge una lunga durata della batteria.

Batteria Li-Ion è protetta del „Electronic Cell Protection (ECP)” contro lo scaricamento profondo. In caso di batteria scaricata l'apparecchio è spento dal circuito di protezione l'apparecchio non lavora più.



**Dopo lo spegnimento automatico dell'apparecchio, non premere più ON/OFF. Si potrebbe danneggiare la batteria.**

### Avvertenze relative alla batteria Li-ion

La sua durata del ciclo di vita è di alcuni anni, ma ciò dipende dall'utilizzo e dalle condizioni di stoccaggio.

La capacità di batteria al Li-Ion diminuisce col passare del tempo senza essere utilizzata, è dovuto alla reazione parassite del litio con l'elettrolita.

Il costruttore consiglia di conservarla ai 15 °C e carica al 60%, quello che rappresenta il compromesso tra l'invecchiamento accelerato e scarica spontanea. La batteria dovrebbe essere ricaricata circa ogni sei mesi al 40-60%.

Le batterie al Li-Ion possono essere ricaricate solo con dispositivi elettronici particolari.

Il danneggiamento o l'uso improprio della batteria possono provocare la fuoriuscita di vapori. Far passare l'aria fresca e in caso di problemi contattare il medico. I vapori possono irritare la vie respiratorie.

**⚠ Pericolo dell'incendio!**

Mai ricaricare le batterie in un ambiente con presenza

di acidi e materiali facilmente infiammabili.

**⚠ Pericolo d'esplosione!**

Proteggere l'elettrotensile dal calore e fuoco.

Non deporre l'elettrotensile sul riscaldamento, non esporlo a lungo ai raggi forti del sole.

Utilizzare l'elettrotensile, se possibile, solo con le temperature ambiente comprese tra 5 °C e 40 °C.

**⚠ Pericolo di corto circuito!**

Durante smaltimento, trasporto o stoccaggio, le batterie vanno imballate (sacchi di plastica, scatole) o i contatti vanno protetti con nastro adesivo.

**⚠ Mai aprire la batteria.**

**Stoccaggio e istruzioni di sicurezza per batteria Li-Ion:**

Litio è una sostanza di alta reattività. Anche se non esiste in forma di li-metallo come in batterie al litio, i componenti di batteria lithium-ion sono facilmente infiammabili.

Danneggiamenti meccanici possono provocare cortocircuiti interni. Secondo le circostanze il difetto può non essere riconoscibile subito. Lo scoppio delle fiamme può verificarsi anche di 30 minuti più tardi.

**Stoccaggio:**

Lithium-ion Stoccare con le condizioni di carica al 40-60 % in un ambiente freddo.

Istruzioni di sicurezza Batteria al Li-Ion danneggiata può infiammarsi con un ritardo di 30 minuti o di più. Mai spegnere batteria infiammata con l'acqua ma utilizzare la sabbia. Il liquido elettrolitico fuoriuscito dalla batteria Li-Ion può essere tolto

### Esercizio

Siete pregati di osservare le normative antirumore vigenti che possono variare localmente.

### Applicazione di spallaccio di sicurezza.

**⚠ Attenzione!** Durante il lavoro indossare sempre lo spallaccio. Prima di rilasciare lo spallaccio, spegnere sempre l'utensile.

- Passare lo spallaccio al di sopra della spalla.

- Regolare la lunghezza dello spallaccio in modo che il punto di fissaggio sia all'altezza dei fianchi.

**⚠ Mai portare lo spallaccio diagonalmente attraverso la spalla e petto, ma solo su una spalla sola.** In questo modo è possibile allontanare l'elettrotensile dal corpo in caso di pericolo.

**Regolazione dell'altezza**

Secondo l'altezza in cui si lavora è possibile applicare la relativa prolunga o, nei luoghi più bassi, lavorare senza prolunga..

### Manutenzione



 Prima di qualsiasi lavoro sull'apparecchio estrarre la batteria.

Prima dell'ogni uso eseguire sempre un controllo visivo per accertarsi che non siano danneggiati il cavo d'alimentazione e la presa del caricabatteria.

In caso dei danni sulla pompa oppure sui dispositivi di sicurezza della stessa, la pompa non deve essere utilizzata..

In caso di apparecchio difettoso, la riparazione deve essere eseguita dal CAT.

Utilizzare solo gli accessori e ricambi originali.

L'operatore è obbligato, prima di usare la macchina, leggere attentamente il Manuale d'Uso.

## Pulizia e stoccaggio

 **Attenzione!** Prima di ogni intervento di pulizia o di stoccaggio, togliere sempre la batteria dall'utensile, e portare eventualmente i guanti di protezione.

Pulire regolarmente il dispositivo di fissaggio soffiandolo con l'aria compressa o passando sopra la spazzola.

Per garantire la sicurezza mantenere l'impugnatura asciutta (priva di olio). Pulire l'elettro utensile con panno umido e eventualmente con un detergente non aggressivo.

Conservare l'elettro utensile e i suoi accessori in un luogo scuro, asciutto e protetto dal gelo, non accessibili ai bambini.

## Garanzia

Il periodo di garanzia è di 12 mesi in caso di uso industriale, di 24 mesi per i consumatori, e inizia a decorrere dalla data dell'acquisto dell'apparecchio.

La garanzia non include l'uso profano, es. sovraccarico dell'apparecchio, manomissione, danni dall'intervento estero oppure dagli oggetti. La garanzia non include anche l'inosservanza del Manuale d'Uso, del montaggio e l'usura normale..

## Servizio

Avete le domande tecniche? Contestazioni? Avete bisogno dei ricambi oppure del Manuale d'Uso? Sul nostro sito <http://www.guede.com/support>, nel settore Servizio, Vi aiuteremo velocemente ed in via non burocratica. Ci dareste la mano, per favore, per poter aiutar Vi? Per poter identificare il Vostro apparecchio nel caso di contestazione abbiamo bisogno del numero di serie, cod. ord. e l'anno di produzione. Tutte queste indicazioni troverete sulla targhetta della macchina. Per avere questi dati sempre disponibili, indicarli qui sotto, per favore

N° serie:

Cod. ord.:

Anno di produzione:

Tel.: +49 (0) 79 04 / 700-360

Fax: +49 (0) 79 04 / 700-51999

E-Mail: [support@ts.guede.com](mailto:support@ts.guede.com)

## Smaltimento

Avvertenze per lo smaltimento sono indicate sui pittogrammi ubicati sull'apparecchio o sull'imballaggio. La descrizione del significato è riportata nel capitolo "Indicazioni"



### Smaltimento delle batterie nel rispetto dell'ambiente.

Le batterie sono, secondo lo stato attuale della tecnica, più idonee per alimentazione elettrica degli elettro utensili, tutto ciò indipendentemente dalla rete elettrica. Se le celle della batteria al Li-Ion vengono smaltite con i rifiuti domestici, posso



Non smaltire gli elettro utensili nei rifiuti domestici.

Conformemente alla Direttiva 2002/96/CE del Parlamento Europeo sui rifiuti di apparecchiature elettriche ed elettroniche, successivamente recepita negli ordinamenti nazionali, gli elettro utensili non più in uso devono essere sottoposti a raccolta differenziata

Alternativa di riciclaggio alla richiesta della restituzione:

Il proprietario dell'apparecchio elettrico è tenuto in alternativa, invece della restituzione, a collaborare in modo che lo smaltimento venga eseguito correttamente in caso di cessione di cosa mobile. L'apparecchio vecchio può anche venire consegnato ad un

Non ne sono interessati gli accessori connessi agli apparecchi vecchi e i mezzi ausiliari senza elementi elettrici.

### Smaltimento dell'imballaggio da trasporto

L'imballaggio protegge l'apparecchio da eventuali danni durante il trasporto. I materiali di imballaggio sono, di regola, scelti in conformità

al rispetto dell'ambiente e gestione dei rifiuti e perciò sono riciclabili. Il riciclo del materiale di imballa **Pericolo di soffocamento!** Depositare le parti di imballaggio fuori dalla portata dei bambini e smaltirle più presto possibile.

## Programma delle ispezioni e della manutenzione

<b>Generalità</b>	L'intero elettroutensile Corpo in plastica Barra tagliente/falciante	Pulire periodicamente la parte esterna Far controllare periodicamente dal CAT. Controllare le fessure e fratture Far affilare periodicamente
<b>Prima di ogni messa in funzione</b>	Interruttore ON/OFF Cavo di collegamento di caricabatterie	Controllo funzione Controllo funzione
<b>Stoccaggio</b>	L'intero elettroutensile	Pulire e lubrificare leggermente con olio la barra tagliente. Stoccare con sicurezza in locale asciutto. Far controllare presso un'officina specializzata.

## Guasto - Causa - Rimozione

<b>Guasto</b>	<b>Causa</b>	<b>Rimozione</b>
Forbici tagliai siepi non lavorano.	La batteria è scaricata La batteria è troppo fredda/calda L'apparecchio è difettoso Il cablaggio interno è difettoso	Caricare la batteria; vedi anche le Indicazioni per caricamento Far scaldarsi/raffreddarsi la batteria Consultare il centro di assistenza clienti Consultare il centro di assistenza clienti
La marcia del motore irregolare, forti vibrazioni	L'apparecchio è difettoso	Consultare il centro di assistenza clienti
Durata di lavoro troppo bassa per una carica di batteria.	La batteria non è stata utilizzata per tempo più lungo, oppure è stata utilizzata solo per tempo breve La batteria è scaricata oppure difettosa	Caricare pienamente la batteria; vedi anche le Indicazioni per caricamento Sostituire la batteria (caricare)

## Technische Gegevens

<b>Accu-Heggenschaar.....</b>	<b>HST 18-0</b>
Artikel-Nr. ....	58593
batterij Li-Ionen .....	18 V/2,0 Ah
Laadapparaat .....	3-5 h
Onbelast toerental .....	1.300 min <sup>-1</sup>
Kniplengte .....	430 mm
Balklengte .....	515 mm
Max. snijdikte .....	15 mm
Netto gewicht.....	3,5 kg
<b>Geluids-/trillingsinformatie</b>	
Geluidsdrukniveau L <sub>PA</sub> <sup>1)</sup> .....	77,8 dB(A)
Livello di potenza sonora misurato L <sub>WA</sub> <sup>1)</sup> .....	91,3 dB(A)
Livello di potenza sonora garantito L <sub>WA</sub> <sup>2)</sup> .....	94 dB(A)
<b>Draag oorbeschermers!</b>	
Trillingsemisiewaarde a <sub>h</sub> <sup>2)</sup> .....	1,842 m/s <sup>2</sup>

<sup>1)</sup> Onzekerheid K = 3 dB (A), <sup>2)</sup> Onzekerheid K = 1,5 m/s<sup>2</sup>

**Waarschuwing:** Het trillingsniveau verandert afhankelijk van het gebruik van het elektrische gereedschap en kan in sommige gevallen boven de in deze gebruiksaanwijzing aangegeven waarde liggen.

Het trillingspeil kan voor het vergelijken van elektrische werktuigen met elkaar gebruikt worden

Hij is ook geschikt voor een voorlopige inschatting van de trillingsbelasting.

Voor een precieze beoordeling van de trillingsbelasting dienen ook de tijden in aanmerking te worden genomen dat het apparaat uitgeschakeld is of weliswaar loopt, maar niet in gebruik is. Hierdoor kan de trillingsbelasting voor de gehele werkruimte aanmerkelijk afnemen.

Stel extra veiligheidsmaatregelen vast voor de beveiliging van de gebruiker tegen het effect van trillingen, zoals bijvoorbeeld onderhoud van elektrisch en inzetgereedschap, het warm houden van de handen en de organisatie van arbeidsprocessen.



Gebruik het apparaat pas nadat u de gebruiksaanwijzing gelezen en begrepen hebt. Let op alle, in de gebruiksaanwijzing aangegeven,

veiligheidsinstructies. Gedraagt u zich verantwoord tegenover andere personen. Indien betreffende de aansluiting en het bedienen van het apparaat twijfels ontstaan, kunt u zich tot de klantendienst wenden.

### Voorgeschreven Gebruik Van Het Systeem

De heggenschaar is ontworpen voor het snoeien van struiken en heggen in prive hobby tuinen.

Het apparaat mag niet worden gebruikt voor het vermalen van compost, als personen of schade aan eigendommen können. The heggenschaar is ontworpen voor het snoeien van struiken en heggen in prive hobby tuinen.

Dit apparaat uitsluitend gebruiken voor normaal gebruik, zoals aangegeven. Bij niet naleving van de bepalingen uit de algemeen geldende voorschriften,

evenals van de bepalingen uit deze gebruiksaanwijzing, kan de producent voor schade niet aansprakelijk gesteld worden.

### Eisen aan de bedienende persoon

De bedienende persoon moet, voor het gebruik van het apparaat, de gebruiksaanwijzing goed gelezen hebben.

**Kwalificatie :** Behalve een uitvoerige instructie door vakkundig verkoop personeel is er geen speciale kwalificatie voor het gebruik van het apparaat nodig.

**Minimale leeftijd :** Possono lavorare con l'apparecchio solo le persone che hanno raggiunto 18 anni. L'eccezione rappresenta lo sfruttamento dei minorenni per lo scopo dell'addestramento professionale per raggiungere la pratica sotto controllo dell'istruttore.

**Scholing :** Om het apparaat te kunnen gebruiken is enig passend onderricht, door een vakman, resp. de bedieningsaanwijzing, voldoende. Een speciale scholing is niet noodzakelijk.

De bedienende persoon is verantwoordelijk voor ongevallen of gevaren tegenover derden.

Let op dat er zich geen personen in de gevarenumgeving ophouden.

### Handelswijze in noodgeval

Tref de noodzakelijke maatregelen om éérste hulp te verlenen, die met het letsel overeenkomt en vraag zo snel mogelijk gekwalificeerde medische hulp aan. Bescherm gewonde personen voor overig letsel en stel ze gerust. Voor het eventueel plaatsvinden van een ongeval zou altijd een verbandtrommel, volgens DIN 13164, op de werkplaats bij de hand moeten zijn. Het uit de verbandtrommel genomen materiaal dient onmiddellijk aangevuld te worden.

Indien u hulp vraagt, geef de volgende gegevens door:

1. Plaats van het ongeval
2. Soort van het ongeval
3. Aantal gewonden mensen
4. Soort verwondingen

### Symbolen



Opgelet!



Gebruiksaanwijzing lezen!



Bescherming van ogen dragen!  
Draag oorbeschermers!



Veiligheidshelm dragen!



Veiligheidshandschoenen dragen!



Verwijder de accu voordat het apparaat schoongemaakt, ingesteld of voor korte tijd onbewaakt wordt achtergelaten.



Gebruik het laadapparaat niet, indien het netkabel beschadigd is.



Waarschuwing voor weggeslingerde onderdelen



Afstand van personen  
Let op dat er zich geen personen in de gevarenumgeving ophouden.



Waarschuwing voor snijletsels

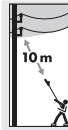

Elektrisch gevaar, houdt op zijn minst 10 m uit de buurt van elektrische leidingen in de lucht.



Tegen vocht beschermen  
Stel de machine niet bloot aan regen.



Akkulagering bei max. bei 40°C. Nicht in Flüssigkeiten eintauchen. Vor Flammen und Feuer fernhalten. Akkulagering bei max. bei 40°C.



Opslagtemperatuur  
Tegen vocht beschermen.  
Accu slechts volgeladen opslaan.



Beschadigde en/of verwijderde elektrische of elektronische apparaten bij de daarvoor bestemde recyclingplaatsen afleveren



Tegen vocht beschermen.



Verpakkingsoriëntering boven

### Algemene veiligheidsinstructies voor elektrische werktuigen

#### ⚠ WAARSCHUWING

Lees alle veiligheidsinstructies en aanwijzingen. Het niet opvolgen van veiligheidsinstructies en aanwijzingen kan een elektrische schok, brand en/of zware letsels veroorzaken.

#### Bewaar voor de toekomst alle veiligheidsinstructies en aanwijzingen.

De in de veiligheidsinstructies gebruikte term „elektrisch werktuig“ verwijst ook naar elektrische werktuigen met een netvoeding (met netkabel) en eveneens naar elektrische werktuigen met een accuvoeding (zonder netkabel).

#### 1) Veiligheid op de werkplek

- a) **Houd je werkomgeving schoon en goed verlicht.**  
Wanorde of niet verlichte werkplekken kunnen tot ongevallen leiden.
- b) **Gebruik het elektrische werktuig niet in een explosiegevaarlijke omgeving waarin zich brandbare vloeistoffen, gasen of stoffen bevinden.**  
Elektrische werktuigen geven vonken af die stof of dampen doen ontsteken.

c) **Houd kinderen en overige personen tijdens het gebruik van elektrische werktuigen op afstand.** Bij afleiding kan de controle over het apparaat verloren gaan.

### 2) Elektrische veiligheid

- a) **De aansluitstekker van het elektrische werktuig dient in het stopcontact te passen. De stekker mag op geen enkele wijze veranderd worden. Gebruik geen adapterstekker samen met randgeaarde elektrische werktuigen.** Ongewijzigde stekkers en passende stopcontacten verlagen het risico van een elektrische schok.
- b) **Vermijd lichamelijk contact met geaarde oppervlakten zoals buizen, verwarmingselementen, fornuizen en koelkasten.** Er bestaat een verhoogd risico van een elektrische schok, indien uw lichaam geaard is.
- c) **Houd elektrische werktuigen ver van regen of andere nattigheid.** Indringing van water in een elektrisch werktuig verhoogt het risico van een elektrische schok.
- d) **Gebruik de elektrakabel niet om het elektrische werktuig te dragen, op te hangen of om de stekker uit het stopcontact te trekken. Houd de kabel ver van warmte, olie, scherpe kanten en/of bewegende apparaatonderdelen.** Beschadigde of verdraaide kabels verhogen het risico van een elektrische schok.
- e) **Indien met een elektrisch werktuig in de open lucht gewerkt wordt, gebruik dan enkel verlengkabels die voor het gebruik in de open lucht geschikt zijn.** Het gebruik van een voor buitengebruik geschikte verlengkabel vermindert het risico van een elektrische schok.
- f) **Als gebruik van het elektrische gereedschap in een vochtige omgeving onvermijdelijk is, maak dan gebruik van een veiligheidsschakelaar voor foutstroom.** Het gebruik van een veiligheidsschakelaar voor foutstroom vermindert het risico van een elektrische schok.

### 3) Veiligheid van personen

- a) **Wees attent, let op wat u doet en ga met verstand aan het werk met elektrische werktuigen. Gebruik niet een elektrisch werktuig, indien u moe bent of onder invloed van drugs, alcohol of medicijnen staat.** Een moment van onoplettendheid bij het gebruik van een elektrisch werktuig kan tot ernstige letsels leiden.
- b) **Draag persoonlijke beschermende uitrustingen en altijd een veiligheidsbril.** Het dragen van persoonlijke beschermende uitrustingen, zoals een stofmasker, veiligheidsschoenen met antislipzool, veiligheidshelm of gehoorbeschermer, afhankelijk van het type en het gebruik van het elektrische werktuig, vermindert het risico van letsels
- c) **Vermijdt een ongewenste inbedrijfneming. Controleer of het elektrische werktuig uitgeschakeld is, indien dit aan de stroomtoevoer en/of accu aangesloten, opgetild of gedragen wordt.** Als u bij het dragen van het elektrische werktuig een vinger aan of bij de schakelaar hebt of het

apparaat met de schakelaar ingeschakeld aan de stroomvoorziening aansluit, kan dit tot ongevallen leiden.

- d) **Verwijder instelgereedschap of schroefsluutels voordat het elektrische werktuig wordt ingeschakeld.** Een werktuig of sleutel, die zich aan een draaiend apparaatonderdeel bevindt, kan tot letsels leiden.
- e) **Vermijd abnormale lichaamshoudingen. Zorg er altijd voor dat u veilig staat en het evenwicht niet verliest.** Op een dergelijke wijze kan het elektrische werktuig in onverwachte situaties beter gecontroleerd worden.
- f) **Draag geschikte kleding. Draag geen wijde kleding of sierraden. Houd uw haar, kleding en handschoenen ver van bewegende onderdelen.** Losse kleding, sierraden of lang haar kunnen door bewegende delen gegrepen worden.
- g) **Als inrichtingen voor stofafzuiging en -opvang gemonteerd kunnen worden, controleer dan of deze aangesloten zijn en op juiste wijze gebruikt worden.** Gebruik van een stofafzuiging kan de gevaren door stof verminderen.
- ### 4) Gebruik en behandeling van het elektrische werktuig
- a) **Overbelast het apparaat niet. Gebruik voor het werk het daarvoor bestemde elektrische werktuig.** Met het passende elektrische werktuig wordt beter en veiliger, in het aangegeven prestatiegebied, gewerkt.
- b) **Gebruik geen enkel elektrisch werktuig waarvan de schakelaar defect is.** Een elektrisch werktuig, dat niet meer in- of uitgeschakeld kan worden is gevaarlijk en moet gerepareerd worden.
- c) **Neem de stekker uit het stopcontact en/of verwijder de accu voordat instellingen aan het apparaat worden uitgevoerd, onderdelen worden vervangen of het apparaat na gebruik wordt weggezet.** Deze voorzorgsmaatregelen verhinderen een ongewenste start van het elektrische werktuig.
- d) **Bewaar elektrische werktuigen, die niet in gebruik zijn, buiten het bereik van kinderen. Laat personen niet het apparaat gebruiken die daarmee niet vertrouwd zijn of deze aanwijzingen niet hebben gelezen.** Elektrische werktuigen zijn gevaarlijk, indien deze door onervaren personen worden gebruikt.
- e) **Onderhoud elektrische werktuigen zorgvuldig. Controleer of de bewegelijke onderdelen perfect functioneren en niet klemmen, of onderdelen gebroken of zodanig beschadigd zijn dat de functie van het elektrische werktuig is beïnvloed. Laat beschadigde onderdelen.** Vele ongevallen vinden hun oorzaak in slecht onderhouden elektrische werktuigen.
- f) **Houd snijwerktuigen scherp en schoon.** Zorgvuldig onderhouden snijwerktuigen met scherpe snijkanten lopen minder snel vast en zijn eenvoudiger te bedienen.
- g) **Gebruik elektrische werktuigen, accessoires,**

inzetwerktuigen etc. in overeenstemming met deze aanwijzingen. Houd daarbij rekening met de arbeidsomstandigheden en de uit te voeren werkzaamheden. Het gebruik van elektrische werktuigen voor andere dan de beoogde toepassingen kan tot gevaarlijke situaties leiden.

### 5) Service

- a) **Laat uw elektrische werktuig uitsluitend door gekwalificeerd vakkundig personeel en uitsluitend met originele reserveonderdelen repareren.** Daardoor wordt gewaarborgd dat de veiligheid van het apparaat behouden blijft.

## Aanvullende veiligheidsinstructies Accu-Heggenschaar

- **Houd altijd alle lichaamsdelen op afstand van het snijmes.** Verwijder geen snijgoed of houd niet het te snoeien materiaal met de hand vast terwijl de messen zich bewegen. Controleer of het apparaat is uitgeschakeld voordat u geklemd materiaal verwijdert.
- Tijdens transport of bij opslag plaats altijd eerst de bescherming op het mes.
- **Voordat met werkzaamheden wordt begonnen,** zoek in de heg naar verborgen objecten, zoals draadafrasteringen.
- **Houd personen, vooral kinderen en huisdieren, op afstand van de heggenschaar.**
- Gebruik de heggenschaar niet, indien het snijwerktuig niet juist is bevestigd of beschadigd.
- Stel voor het inschakelen van de heggenschaar vast dat de messen geen stenen of puin kunnen raken.
- **Snij geen harde voorwerpen.** Dit kan tot letsels leiden en de heggenschaar beschadigen.
- Vermijd een abnormale lichaamshouding en werk niet boven schouderhoogte.
- De accuspanning moet overeenkomen met de op het typeplaatje aangegeven spanning.
- **Probeer geen snijgoed te verwijderen of houd geen enkel te snoeien materiaal vast terwijl de messen zich bewegen.** Controleer of de heggenschaar is uitgeschakeld en volledig tot stilstand is gekomen voordat u geklemd materiaal gaat verwijderen. Raak de snijmessen niet aan als u de heggenschaar optilt of vasthoudt.

**⚠ VOORZICHTIG:** De messen draaien na het uitschakelen noch kort na.

## Inbedrijfstelling voor uw veiligheid

**Verwijder de accu voor alle werkzaamheden aan het apparaat (bijv. onderhoud, montage etc.) evenals bij transport en opslag van het apparaat.**

Bij ongewenste inschakeling van de aan/uitschakelaar bestaat letselgevaar.

## Accu laden/Laadproces

**Gebruik geen ander laadapparaat.** Het meegeleverde laadapparaat is aangepast op de in uw apparaat passende Li-ion-accu.

**Volg de netspanning op!** De spanning van de stroombron moet met de gegevens op het typeplaatje van het laadapparaat overeenkomen.

**Aanwijzing:** De accu wordt gedeeltelijk geladen geleverd. Om de volle prestatie van de accu te garanderen, laad de accu vóór het eerste gebruik van het apparaat volledig op.

De Li-ion-accu kan ieder moment opgeladen worden, zonder de levensduur te bekorten. Een onderbreking van het laadproces schaadt de accu niet.

Door de intelligente laadtechniek wordt de laadstand van de accu automatisch herkend en afhankelijk van de accutemperatuur en -spanning telkens met de optimale laadstroom geladen. Hierdoor wordt de accu gespaard en blijft bij opslag, door de timer van de laadapparaat, altijd volledig opgeladen.

**Aanwijzing:** Het laadproces is enkel mogelijk, indien de temperatuur in het bereik van de toegestane laadtemperatuur ligt. Zie aanwijzingen op de accu.

## Aanwijzingen betreffende het laden

Bij continue laadcycli of meerdere malen achtereen-volgende laadcycli zonder onderbreking kan het laadapparaat warm worden. Dit is echter onschadelijk en duidt niet op een technische storing van het Laadapparaat.

Een aanzienlijk verkorte gebruikstijd na het opladen geeft aan dat de accu versleten is en vervangen moet worden.

De accu is met een NTC-temperatuurbewaking uitgerust die een opladen enkel in het temperatuurbereik tussen 0 °C en 40 °C toelaat. Daardoor wordt een hoge levensduur van de accu bereikt.

De Li-ion-accu is door de „Electronic Cell Protection (ECP)“ tegen te diepe ontlading beschermd. Bij ontladen accu wordt het apparaat door een veiligheidsschakeling uitgeschakeld. Het apparaat werkt niet meer.

**⚠ Druk na de automatische uitschakeling van het apparaat niet meer op de aan/uitschakelaar. De accu kan beschadigd worden.**

## Indicatie van de laadstand batterij



3 groene LED's zijn aan  
-> Accu vol geladen



2 groene LED's zijn aan  
-> Accu tot helft Geladen



1 groene LED is aan  
-> Accu is bijna leeg

## Aanwijzingen betreffende het laadapparaat

**Groene LED blijft constant aan:**  
Bedrijfsklaar

**Rode LED blijft constant aan:**  
De accu wordt opgeladen

**Rode LED knippert:**  
Probleem (De accu is oververhit)

Bij continue laadcycli of meerdere malen achtereenvolgende laadcycli zonder onderbreking kan het laadapparaat warm worden. Dit is echter onschadelijk en duidt niet op een technische storing van het Laadapparaat.

Een aanzienlijk verkorte gebruiktijd na het opladen geeft aan dat de accu versleten is en vervangen moet Worden.

De accu is met een NTC-temperatuurbewaking uitgerust die een opladen enkel in het temperatuurbereik tussen 0 °C en 40 °C toelaat. Daardoor wordt een hoge levensduur van de accu bereikt.

De li-ion-accu is door de „Electronic Cell Protection (ECP)“ tegen te diepe ontlading beschermd. Bij ontladen accu wordt het apparaat door een veiligheidsschakeling uitgeschakeld. Het apparaat werkt niet meer.

**⚠ Druk na de automatische uitschakeling van het apparaat niet meer op de aan/uit-schakelaar. De accu kan beschadigd worden.**

### Aanwijzingen betreffende lithium-ion-accu's

De li-ion-accu heeft een hoge energiedichtheid. Zijn nuttige levensduur bedraagt meerdere jaren, maar dit is sterk afhankelijk van het gebruik en de opslagomstandigheden.

De capaciteit van een lithium-ion-accu wordt met de tijd korter ook bij niet-gebruik, voornamelijk door parasitaire reactie van het lithium met de elektrolyt.

Producenten adviseren een opslag bij 15°C en een laadtoestand van 60% als een compromis tussen een versnelde veroudering en zelfontlading. Een accu zou ongeveer elke zes maanden op 40-60% nageladen

moeten worden.

Li-ion-accu's mogen enkel met speciale elektronica opgeladen worden.

Bij beschadiging en een onjuist gebruik van accu's kunnen dampen ontstaan. Voer verse lucht toe en zoek bij klachten een arts. De dampen kunnen de ademhalingswegen irriteren.

**⚠ Brandgevaar!**

Accu's nooit in de omgevingen van zuren en licht ontvlambare materialen laden.

**⚠ Explosiegevaar!!**

Apparaat tegen hitte en vuur beschermen

Niet op verwarmingselementen plaatsen of langere tijd aan sterke zonnestraling blootstellen.

Apparaat mogelijk enkel in een omgevingstemperatuur tussen 5° en 40°C gebruiken.

**⚠ Kortsluitinggevaar!**

Bij verwijdering, transport of opslag dient de accu verpakt te worden (plastic zak, doos) of de contacten moeten afgeplakt worden.

**⚠ Open de accu nooit**

**Opslag en veiligheidsinstructies voor li-ion-accu's:**

Lithium is een hoog reactieve stof. Hoewel dit niet zoals bij lithiumbatterijen, bijv. li-metaal is, zijn de componenten van een li-ion-accu licht ontvlambaar.

Mechanische beschadigingen kunnen tot interne kortsluitingen leiden. Onder bepaalde omstandigheden is een gebrek niet direct zichtbaar. Echter 30 minuten later kan het tot een uitbreken van brand komen.

**Opslag:**

Li-ion Laadtoestand 40-60% en koel opslaan.

Veiligheidsinstructies Een beschadigde li-ion-accu kan met een vertraging van 30 minuten en meer ontvlammen. Een brandende accu nooit met water maar met zand blussen. Lekkende elektrolytvloeistof van een li-ion-accu kan uit kleding met veel water verwijfd

### Gebruik

Volg de betreffende wettelijke bepalingen van de Verordening betreffende Geluidshinder op die plaatselijk afwijkend kunnen zijn.

### Schoudergordel gebruiken

**⚠ Opgelet!** Draag tijdens het werken altijd een schoudergordel. Schakel het apparaat altijd uit voordat de schoudergordel losgemaakt wordt.

- Plaats de schoudergordel over de schouder  
- Stel de lengte van de gordel zodanig in dat de gordelhouder zich op heuphoogte bevindt.

⚠ Draag nooit de gordel diagonaal over de schouder en borst maar enkel op één schouder, daardoor kan bij gevaar het apparaat snel van het lichaam verwijderd worden.

### Hoogteverstelling



Afhankelijk van de gewenste werkhoogte kan de verlenging gemonteerd worden of kan ook zonder de verlenging aan laag gelegen plaatsen gewerkt worden..

## Onderhoud

 Verwijder altijd de accu voor het verrichten van alle mogelijke werkzaamheden aan het apparaat.

Voer altijd voor het begin van de werkzaamheden een visuele controle uit of aan het laadapparaat, met name aan de netkabel en stekker, beschadigingen vast te stellen zijn.

Het apparaat mag niet worden gebruikt als het beschadigd is of de veiligheidsinrichtingen defect zijn.

Indien het apparaat defect is, dient de reparatie uitsluitend door een klantendienst uitgevoerd te worden. Gebruik alléén origineel toebehoren en originele onderdelen.

De bedienende persoon moet, voor het gebruik van het apparaat, de gebruiksaanwijzing goed gelezen hebben.

## Schoonmaak en opslag

 **Opgelet!** Voor schoonmaakwerkzaamheden en opslag de accu altijd van het apparaat afnemen en eventueel beschermende handschoenen dragen.

Reinig regelmatig het spanmechanisme door dit met de perslucht uit te blazen of met een borstel schoon te maken.

Houd de handgrepen olievrij voor een betere grip. Reinig het apparaat met een vochtige doek en zo nodig met een zacht schoonmaakmiddel.

Bewaar het apparaat en de bijbehorende accessoires op een donkere, droge en vorstvrije plaats en buiten het bereik van kinderen.

## Garantie

De garantieperiode is 12 maanden bij commercieel gebruik en 24 maanden voor eindgebruikers en begint met de datum van aankoop van het apparaat.

Van garantie uitgesloten zijn verkeerd gebruik, zoals bijv. overbelasting van het apparaat, gebruik van geweld, beschadigingen door vreemde invloeden of door vreemde voorwerpen. De niet-naleving van gebruiks- en montageaanwijzingen en normale slijtage zij.

## Service

Hebt u technische vragen? Een reclamatie? Hebt u reserveonderdelen of een gebruiksaanwijzing nodig? Op onze website [www.guede.com](http://www.guede.com) in Service helpen

wij u snel en niet-bureaucratisch verder. Help ons om u te helpen, a.u.b. Om uw apparaat in geval van reclamatie te kunnen identificeren hebben wij het serie+nummer evenals artikelnummer en productiejaar nodig. Deze gegevens vindt u op het typeplaatje. Vul deze gegevens hieronder in om deze altijd bij de hand te hebben.

Serienummer:

Artikelnummer:

Bouwjaar:

Tel.: +49 (0) 79 04 / 700-360

Fax: +49 (0) 79 04 / 700-51999

E-Mail: [support@ts.guede.com](mailto:support@ts.guede.com)

## Verwijdering

De verwijdering instructies zijn met pictogrammen aangegeven die op het apparaat, resp. op de verpakking, te vinden zijn. Een beschrijving van de afzonderlijke betekenissen is in het hoofdstuk "Aanduiding" te vinden.



### Accu's op milieuvriendelijke wijze verwijderen

Accu's zijn volgens de huidige stand van de techniek voor de energieverzorging van elektrische apparaten, die van het stroomnet onafhankelijk zijn, het meest geschikt. Li-ion-cellen zijn milieuschadelijk, indien deze met ander huisafval verwijderd worden.



Verwijder elektrische apparaten niet met het huisafval.

Volgens de Europese Richtlijnen 2002/96/EG, betreffende oude elektrische en elektronische apparatuur en de omzetting daarvan in het nationale recht, dienen niet meer bruikbare elektrische apparaten afzonderlijk verzameld en milieuvriendelijk voor recyclen

Recycling-alternatief voor retouroproep:

De eigenaar van het elektrische apparaat is alternatief verplicht tot medewerking bij een juiste verwerking in het geval van eigendomsoverdracht in plaats van een retourzending. Het oude apparaat kan hiervoor ook bij een inzamel-punt achtergelaten worden waa

Het betreft niet de aan oude apparaten toege-

voegde accessoires en hulpmiddelen zonder elektrische onderdelen.

**Verwijdering van de transportverpakking**

De verpakking beschermt het apparaat tegen transportschades. De verpakkingsmaterialen zijn meestal volgens milieuvriendelijke en verwijderingstechnische standpunten gekozen en derhalve recyclebaar. Het retour brengen van de verpakking in de materiaalomloop **Er bestaat verstikkingsgevaar!** Bewaar de verpakking buiten het bereik van kinderen en verwijder deze zo snel mogelijk.

## Inspectie- en onderhoudsschema

<b>Algemeen</b>	Het gehele apparaat Kunststofkast Mesbalk	Regelmatig aan de buitenkant reinigen. Regelmatig in een vakkundige werkplaats laten controleren. Op scheuren en breuken controleren. Regelmatig laten naslijpen.
<b>Vóór iedere inbedrijfneming</b>	AAN/UIT-schakelaar Aansluitkabel laadapparaat	Funcietest Funcietest
<b>Bewaring</b>	Het gehele apparaat	Schoonmaken en de mesbalk licht met olie insmeren. Veilig in een droge ruimte bewaren. Laat het apparaat na een langere opslag in een vakwerkplaats controleren.

## Probleem - Oorzaak - Maatregel

<b>Probleem</b>	<b>Oorzaak</b>	<b>Maatregel</b>
Heggenschaar werkt niet	Accu ontladen Accu te koud/te warm Apparaat defect Interne bekabeling defect	Accu laden, zie aanwijzingen voor het laden Accu laten opwarmen/afkoelen Klantendienst consulteren Klantendienst consulteren
Onrustig draaien, sterk vibreren	Apparaat defect	Klantendienst consulteren
Werkduur per acculading te gering	Accu werd langere of slechts korte tijd gebruikt Accu leeg of defect	Accu volledig opladen, zie ook instructies voor het laden Accu vervangen (laden)

## Technické údaje

<b>Aku nůžky na živý</b> .....	<b>HST 18-0</b>
Obj. č. ....	58593
baterie Li-Ionen .....	18 V/2,0 Ah
Nabíječka .....	3-5 h
Počet otáček při běhu naprázdno .....	1.300 min <sup>-1</sup>
Délka řezu .....	430 mm
Délka nosníku .....	515 mm
Max. tloušťka řezu .....	15 mm
Hmotnost netto.....	3,5 kg

### Informace o hluku / vibracích

Hladina akustického tlaku $L_{pA}$ <sup>1)</sup> .....	77,8 dB(A)
Gemeten geluidsdrukniveau $L_{WA}$ <sup>1)</sup> .....	91,3 dB(A)
Gegarandeerd geluidsdrukniveau $L_{WA}$ .....	94 dB(A)

### Používejte chrániče sluchu!

Hodnota vibračních emisí  $a_n$ <sup>2)</sup>..... 1,842 m/s<sup>2</sup>

<sup>1)</sup> Kolísavost  $K=3$  dB (A), <sup>2)</sup> Kolísavost  $K=1,5$  m/s<sup>2</sup>

**Výstraha:** Skutečná hladina vibrací se může v závislosti na typu a způsobu použití lišit od hodnoty uváděné v těchto pokynech.

Hladina vibrací se může použít pro vzájemné porovnání elektrických přístrojů.

Hodí se i pro předběžné posouzení zatížení vibracemi.

Kvůli přesnému odhadu zatížení vibracemi v průběhu určité pracovní doby by se měly zohlednit rovněž časy, ve kterých je přístroj vypnutý nebo sice běží, ale ve skutečnosti není v nasazení. To může značně redukovat objem zatížení vibracemi v průběhu celé pracovní doby.

Stanovte doplňková bezpečnostní opatření pro ochranu obsluhy před účinky vibrací jako například technická údržba elektrického nářadí a přístrojů, udržování teploty rukou, organizace pracovních procesů.



Čerpadlo použijte teprve po pozorném přečtení a porozumění návodu k obsluze. Dodržujte všechny v návodu uvedené

bezpečnostní pokyny. Chovejte se zodpovědně vůči třetím osobám.

Pokud máte o zapojení a obsluze přístroje pochybnosti, obraťte se na zákaznický servis.

### Použití v souladu s určením

Plotostřih je určen pro stříhání keřů a živých plotů v soukromých zahradách hobby.

Přístroj nesmí být používán na drcení kompost, jako osoby nebo k poškození majetku trimrem zajišťovací können. The je určen pro stříhání keřů a živých plotů v soukromých zahradách hobby.

Toto zařízení lze používat jen pro uvedený účel. Při nedodržení ustanovení z obecně platných předpisů a ustanovení z tohoto návodu nelze výrobce činit odpovědným za škody.

### Požadavky na obsluhu

Obsluha si musí před použitím přístroje pozorně

přečíst návod k obsluze.

**Kvalifikace :** Kromě podrobného poučení odborníkem není pro používání přístroje nutná žádná speciální kvalifikace.

**Minimální věk :** Het apparaat mag slechts door personen gebruikt worden van 18 jaar of ouder. Uitzondering hierop is het gebruik door jeugdige personen bij een beroepsopleiding ter verkrijging van vaardigheid en indien dit onder toezicht van een opleider plaats vindt.

**Školení:** Používání přístroje vyžaduje pouze odpovídající poučení odborníkem resp. návodem k obsluze. Speciální školení není nutné.

Obsluha je odpovědná za nehody či nebezpečí vůči třetím osobám.

Dbejte na to, aby se v nebezpečné oblasti nikdo nezdržoval.

### Chování v případě nouze

Zavedte úrazu odpovídající potřebnou první pomoc a vyzvěte co možná nejrychleji kvalifikovanou lékařskou pomoc. Chraňte zraněného před dalšími

úrazy a uklidněte jej. Kvůli případné nehodě musí být na pracovišti vždy po ruce lékárnička první pomoci dle DIN 13164. Materiál, který si z lékárničky vezmete, je třeba ihned doplnit.

Pokud požadujete pomoc, uveďte tyto údaje:

1. Místo nehody
2. Druh nehody
3. Počet zraněných
4. Druh zranění

## Symbols



Pozor!



Přečtěte si návod k obsluze!



Noste ochranu očí!  
Používejte chrániče sluchu!



Noste ochrannou helmu!



Noste ochranné rukavice!



Než budete přístroj čistit, nastavovat nebo ho necháte na krátkou dobu bez dohledu, vyndejte baterii.



Nabíjačku nepoužívejte, ak je poškozený elektrický kábel.



Výstraha před odmrštěnými předměty



Odstup od osob  
Dbejte na to, aby se v nebezpečné oblasti nikdo nezdržoval.



Výstraha před řeznými poraněními

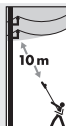

Úraz elektrinou, alespoň 10 m venkovních rozvodů elektriny.



Chraňte před vlhkem  
Nevystavujte stroj dešti.



Akkulagerung bei max. bei 40°C. Nicht in Flüssigkeiten eintauchen. Vor Flammen und Feuer fernhalten. Akkulagerung bei max. bei 40°C.



Skladovacia teplota  
Chránite pred vlhkom  
Akumulátor skladujte len kompletne nabitý.



Vadné alebo likvidované elektrické či elektronické prístroje musí byť odevzdávané do príslušných sběren.



Chránite pred vlhkem



Obal musí směřovat nahoru

## Všeobecné bezpečnostní pokyny pro elektrické přístroje

### ⚠ VÝSTRAHA

Přečtěte si všechny bezpečnostní pokyny a instrukce. Chyby při dodržování níže uvedených pokynů mohou vést k úderu elektrickým proudem, požáru a nebo vážným úrazům.

### Všechny bezpečnostní pokyny a instrukce uschovejte pro budoucí použití.

V bezpečnostních pokynech použitý pojem „elektrický přístroj“ se vztahuje na kabelem napájené elektrické nářadí (s napájecím kabelem) a na baterii napájené elektrické nářadí (bez napájecího kabelu).

#### 1) Bezpečnost na pracovišti

- a) **Pracoviště udržujte čisté a dobře osvětlené.**  
Nepořádek a neosvětlené pracoviště může vést k úrazům.
- b) **S elektrickým přístrojem nepracujte v explozi ohroženém prostředí, ve kterém se nacházejí hořlavé kapaliny, plyny a prach.** Elektrické přístroje vytvářejí jiskry, které mohou zapálit prach či výpary.
- c) **Děti a ostatní osoby udržujte v bezpečné vzdálenosti od elektrického přístroje.** Při rozptylování můžete ztratit kontrolu nad přístrojem.

#### 2) Elektrická bezpečnost

- a) **Připojovací zástrčka elektrického přístroje se musí hodit do zásuvky. Zástrčku nelze jakkoliv měnit. Uzemněné elektrické přístroje nepoužívejte v kombinaci se zástrčkovými adaptéry.** Nezměněné zástrčky a vhodné zásuvky snižují riziko úderu elektrickým proudem.

- b) Zabraňte kontaktu těla s uzemněnými povrchy jako jsou trubky, topení, sporáky a chladničky. Existuje zvýšené riziko úderu elektrickým proudem, je-li Vaše tělo uzemněné.
- c) Elektrické přístroje nevystavujte dešti a vlhkosti. Vniknutí vody do elektrického přístroje zvyšuje riziko úderu elektrickým proudem.
- d) Kabel nepoužívejte v rozporu s určením, k nošení přístroje, jeho zavěšení nebo k vytahování zástrčky ze zásuvky. Kabel chráňte před nadměrnými teplotami, olejem, ostrými hranami a pohyblivými částmi přístroje. Poškozené a zamotané kabely zvyšují riziko úderu elektrickým proudem.
- e) • Pokud s elektrickým přístrojem pracujete venku, používejte jen prodlužovací kabely, které jsou vhodné pro venkovní použití. Použití prodlužovacího kabelu vhodného pro venkovní použití snižuje riziko úderu elektrickým proudem.
- f) Pokud se nelze vyhnout provozu elektrického přístroje ve vlhkém prostředí, použijte ochranný vypínač proti chybovému proudu. Použití ochranného vypínače proti chybovému proudu snižuje riziko úderu elektrickým proudem.
- ### 3) Bezpečnost osob
- a) Buďte pozorní, dávejte pozor na to, co děláte, a k práci s elektrickým přístrojem přistupujte s rozumem. Elektrický přístroj nepoužívejte, jste-li unavení nebo pod vlivem drog, alkoholu a léků. Moment nepozornosti při použití přístroje může vést k vážným úrazům.
- b) Noste osobní ochranné pomůcky a vždy ochranné brýle. Nošení osobních ochranných pomůcek jako jsou respirátor, neklouzavá bezpečnostní obuv, ochranná helma nebo chrániče uší, v závislosti na typu a použití elektrického přístroje, snižuje riziko úrazu.
- c) Zabraňte náhodnému uvedení do provozu. Ujistěte se, že je elektrický přístroj vypnut dříve, než jej připojíte ke zdroji napájení a ebo baterii, zvednete nebo ponese. Pokud máte při nošení elektrického přístroje prst na spínači nebo přístroj zapojujete do sítě zapnutý, může to vést k úrazům.
- d) Před zapnutím odstraňte z elektrického přístroje seřizovací nástroje a klíče. Nástroj nebo klíč, který se nachází v pohyblivé části přístroje, může způsobit úraz.
- e) Vyhněte se abnormálnímu držení těla. Zaujměte stabilní postoj a neustále udržujte rovnováhu. Můžete tak elektrický přístroj v nečekaných situacích lépe kontrolovat.
- f) Noste vhodný oděv. Nenoste široký oděv a šperky. Vlasy, oděv a rukavice držte v bezpečné vzdálenosti od pohyblivých částí. Volný oděv, šperky a dlouhé vlasy mohou být zachyceny pohyblivými částmi.
- g) Pokud lze namontovat odsávače a lapače prachu, ujistěte se, že jsou tyto připojeny a správně používány. Použití odsávače prachu může snížit ohrožení prachem.
- ### 4) Použití a ošetření elektrického přístroje
- a) Přístroj nepřetěžujte. Pro danou práci použijte vhodný elektrický přístroj. S vhodným elektrickým přístrojem se pracuje lépe a bezpečněji v uvedeném rozsahu výkonu.
- b) Nepoužívejte elektrický přístroj, jehož spínač je vadný. Elektrický přístroj, který nelze již zapnout nebo vypnout, je nebezpečný a musí být opraven.
- c) Zástrčku vytáhněte ze zásuvky a ebo baterii vyjměte před seřizováním přístroje, výměnou příslušenství nebo odložení přístroje. Tato bezpečnostní opatření brání náhodnému spuštění elektrického přístroje.
- d) Elektrické přístroje, které nepoužíváte, uložte mimo dosah dětí. Zabraňte tomu, aby elektrický přístroj používaly osoby, které s ním nejsou seznámeny nebo si nepřečetly tyto pokyny. Elektrické přístroje jsou nebezpečné, pokud je používají nezkušené osoby.
- e) Pečujte o elektrické přístroje. Kontrolujte, zda pohyblivé části přístroje bezvadně fungují a neváznou, zda nejsou prasklé či poškozené tak, že je negativně ovlivněna funkce elektrického přístroje. Poškozené části nechte před použitím přístroje opravit. Příčinou mnohých nehod jsou špatně udržované elektrické přístroje.
- f) Řezné nástroje udržujte ostré a čisté. Pečlivě ošetřované řezné nástroje s ostrými břity se méně často zaklíňují a snadněji se vedou.
- g) Elektrické přístroje, příslušenství, nástavce atd. používejte v souladu s těmito pokyny. Zohledněte přitom pracovní podmínky a činnost, kterou provádíte. Použití elektrických přístrojů k jiným než předepsaným účelům může vést k nebezpečným situacím.
- ### 5) Servis
- a) Elektrický přístroj smí opravit jen kvalifikovaný autorizovaný personál, a to jen pomocí originálních náhradních dílů. Tím se zajistí, že bezpečnost přístroje zůstane zachována.

## Doplňující bezpečnostní pokyny Aku nůžky na živý

- Nepřibližujte části svého těla k řeznému noži. Neodstraňujte uvízlý materiál, když se nože pohybují. Když odstraňujete uvízlý materiál zajistěte, aby byl přístroj vypnutý.
- Při dopravě nebo při skladování vždy nasadte na nůž ochranu.
- Než začnete s prací, prohledejte houšti podle skrytých objektů, např. drátěné ploty apod.
- Nepouštějte do blízkosti žacích nůžek děti, jiné osoby, ani domácí zvířata.
- Nepoužívejte žací nůžky, pokud není správně upevněn řezný nástroj, nebo když je poškozený.
- Před nastavováním žacích nůžek se ujistěte, že se nože, resp. čepele nedotýkají kamenů nebo sutin.
- Nesekejte žádné tvrdé předměty. To by mohlo vést k úrazům a poškodit žací nůžky.

- Zabraňte abnormálnímu držení těla a nepracujte nad výšku ramen.
- Napětí baterie musí souhlasit s napětím uvedeným na typovém štítku.
- **Nepokoušejte se odstraňovat odřezky, když se pohybují nože.** Když odstraňujete uvízlý materiál zajistěte, aby byly žací nůžky vypnuté a zastavily se. Když zvedáte nebo držíte žací nůžky, neuchopujte řezné nože.

**⚠ POZOR:** Nože po vypnutí ještě krátce dobíhají.

## Uvedení do provozu pro Vaši Bezpečnost

**Baterii vyndejte z přístroje před všemi pracemi na přístroji (např. údržba, montáž apod.), a při jeho přepravě a ukládání.**

Při neúmyslném ovládnání spínače/vypínače hrozí nebezpečí úrazu.

## Nabíjení akumulátoru/průběh nabíjení

**Nepoužívejte jinou nabíječku.** Dodaná nabíječka je přizpůsobena na odpovídající Li-ion-baterii ve Vašem přístroji.

**Držte napětí!** Napětí zdroje proudu musí odpovídat údajům na typovém štítku nabíječky.

**Upozornění:** Baterie se dodává částečně nabitá. Aby by zaručen plný výkon baterie, nabijte ji před prvním použitím přístroje plně nabíječkou.

Akumulátor Li-Ion lze kdykoliv nabit, aniž by tím byla zkrácena životnost. Přerušeni nabíjení akumulátor nepoškozuje.

Díky inteligentnímu nabíjení je stav nabití akumulátoru automaticky rozpoznán a v závislosti na teplotě a napětí akumulátoru nabit vždy optimálním nabíjecím proudem. Tím je akumulátor šetřen a zůstava při uschování v nabíječce vždy kompletně nabitý.

**Upozornění:** Nabíjení je možné jen tehdy, je-li teplota akumulátoru v přípustném teplotním rozsahu. Viz pokyn na akumulátoru.

## Pokyny k nabíjení

Při kontinuálních resp. několikrát po sobě následujících cyklech nabíjení bez přerušeni se může nabíječka zahřívát. To je však nezávadné a nepoukazuje to na technický defekt nabíječky.

Podstatně zkrácena provozní doba po nabití signalizuje, že je akumulátor opotřebovaný a musí být vyměněn.

Akumulátor je vybaven teplotním čidlem NTC, které připoští nabíjení jen v teplotním rozsahu 0 °C - 40 °C. Tím je dosaženo dlouhé životnosti akumulátoru.

Li-ion baterie je chráněna ochranou „Electronic Cell Protection (ECP)“ proti hlubokému vybití. Při vybité baterii se přístroj ochranným obvodem vypne přístroj už nepracuje.

**⚠ Po automatickém vypnutí přístroje netlačte už dál na spínač / vypínač. Může se poškodit baterie.**

## Indikátor nabíjení baterie

- Svítí 3 zelené LED  
-> Baterie je plně nabitá
- Svítí 2 zelené LED  
-> Baterie je z poloviny nabitá
- Svítí 1 zelená LED  
-> Baterie je téměř • prázdná

## Pokyny k nabíječce

**Zelená LED svítí trvale:**

Připravena k provozu

**Červená LED svítí trvale:**

Baterie se nabíjí

**Červená LED bliká:**

Porucha (Baterie je přehřátá)

Při kontinuálních resp. několikrát po sobě následujících cyklech nabíjení bez přerušeni se může nabíječka zahřívát. To je však nezávadné a nepoukazuje to na technický defekt nabíječky.

Podstatně zkrácena provozní doba po nabití signalizuje, že je akumulátor opotřebovaný a musí být vyměněn.

Akumulátor je vybaven teplotním čidlem NTC, které připoští nabíjení jen v teplotním rozsahu 0 °C - 40 °C. Tím je dosaženo dlouhé životnosti akumulátoru.

Li-ion baterie je chráněna ochranou „Electronic Cell Protection (ECP)“ proti hlubokému vybití. Při vybité baterii se přístroj ochranným obvodem vypne přístroj už nepracuje.

**⚠ Po automatickém vypnutí přístroje netlačte už dál na spínač / vypínač. Může se poškodit baterie.**

## Upozornění k lithium-iontové baterii

Li-iontová baterie vyniká svojí vysokou koncentrací

energie. Její užitná životnost je několik let; což ovšem silně závisí na používání a na podmínkách skladování.

Kapacita lithium-iontové baterie se časem sama snižuje, aniž by se používala, a to parazitní reakcí lithia s elektrolytem.

Výrobce doporučuje skladování při 15°C a stavu nabití 60%, kompromis mezi zrychleným stárnutím a samovolným vybitím. Baterie by se měla vždy přibližně jednou za šest měsíců dobít na 40-60%.

Li-iontové baterie se smí nabíjet jen speciální elektronikou..

Při poškození a neodborném používání balíčku baterie mohou unikat páry. Přiveďte čerstvý vzduch a při potížích vyhledejte lékaře. Páry mohou dráždit dýchací cesty.

#### **⚠ Nebezpečí požáru!**

Nikdy nenabíjejte baterie v prostředí s kyselinami a lehce vznětlivými materiály.

#### **⚠ Nebezpečí exploze!**

Chraňte přístroj před horkem a ohněm.

Neodkládejte ho na topná tělesa, a nevystavujte ho delší dobu silnému slunečnímu záření.

Přístroj používejte pokud možno jen při teplotách prostředí mezi 5°C až 40°C.

#### **⚠ Nebezpečí zkratu!**

Při likvidaci, dopravě nebo skladování se musí baterie zabalit (plastové sáčky, krabice) nebo musí být kontakty zalepené lepící páskou.

#### **⚠ Nikdy baterii neotevírejte.**

#### **Skladování a bezpečnostní pokyny k lithium-iontové baterii:**

Lithium je vysoce reaktivní látka. I když neexistuje jako u lithiových baterií jako li-kov, jsou komponenty li-iontové baterie snadno hořlavé.

Mechanická poškození mohou vést k vnitřním zkratům. Podle okolností nelze závalu bezprostředně rozeznat. K propuknutí ohně může dojít až o 30 minut později.

#### **Skladování:**

Li-iont Skladovat při stavu nabití 40-60% a v chladu.

Bezpečnostní pokyny Poškozená li-iontová baterie se může vznítit s časovým zpožděním 30 minut a více. Hořící baterii nikdy nehaste vodou, nýbrž pískem.

Vytekla elektrolytická kapalina li-iontové baterie se dá z oděvu smýt velkým množstvím vody. Elektrolytická kapalina je hořlavá.

#### **Provoz**

Dodržujte, prosím, zákonná ustanovení k nařízení o ochraně proti hluku, která mohou být v různých místech rozdílná.

#### **Nasazení ramenního bezpečnostního pásu**

⚠ **Pozor!** Při práci vždy noste ramenní pás. Než si uvolníte ramenní pás, vždy nejdříve vypněte přístroj.

- Položte ramenní pás přes ramena.

- Nastavte délku pásu tak, aby byl držák pásu ve výšce

boků.

⚠ Nikdy nenoste pás diagonálně přes ramena a prsa, nýbrž jen na jednom rameni; tím můžete v případě nebezpečí rychle sundat přístroj z těla..

#### **Výškové seřízení**

Podle pracovní výšky můžete namontovat prodloužení, nebo v níže položených místech také pracovat bez prodloužení..

## Údržba

⚠ Před prováděním jakýchkoliv prací na přístroji vyndejte vždy baterii.

Před použitím proveďte vždy vizuální kontrolu, abyste se přesvědčili, že na nabíječce není poškozen zejména síťový kabel a zástrčka.

V případě poškození čerpadla nebo jeho ochranných zařízení se čerpadlo nesmí používat.

Je-li přístroj vadný, musí opravu provést výhradně zákaznický servis.

Používejte jen originální příslušenství a originální náhradní díly.

Obsluha si musí před použitím přístroje pozorně přečíst návod k obsluze.

## Čištění a skladování

⚠ **Pozor!** Před čistícími pracemi a uskladněním vždy vyndejte z přístroje baterii, a případně noste ochranné rukavice.

Pravidelně čistěte upínací mechanismus tak, že ho vyfoukáte tlakovým vzduchem nebo očistíte kartáčem..

Pro bezpečné držení udržujte držadla suchá (bez oleje). Očistěte přístroj vlhkým hadříkem, a případně jemným čistícím prostředkem.

Ukládejte přístroj a jeho příslušenství na tmavém, suchém a nemrzoucím místě nepřístupném dětem.

## Záruka

Záruční doba činí 12 měsíců při průmyslovém použití, 24 měsíců pro spotřebitele a začíná dnem nákupu přístroje.

Do záruky nespadá neodborné použití jako např. přetížení přístroje, použití násilí, poškození cizím zásahem nebo cizími předměty. Nedodržení návodu k použití a montáži a normální opotřebení rovněž nespadá do záruky..

## Servis

Máte technické otázky? Reklamací? Potřebujete náhradní díly nebo návod k obsluze? Na naší domovské stránce [www.guede.com](http://www.guede.com) Vám v oddílu Servis



pomůžeme rychle a nebyrokraticky. Prosím pomozte nám pomoci Vám. Aby bylo možné Váš přístroj v případě reklamace identifikovat, potřebujeme sériové číslo, objednávací číslo a rok výroby. Všechny tyto údaje najdete na typovém štítku. Abyste měli tyto údaje vždy po ruce, запиšte si je prosím dole.

Sériové číslo:

Objednávací číslo:

Rok výroby:

Tel.: +49 (0) 79 04 / 700-360  
 Fax: +49 (0) 79 04 / 700-51999  
 E-Mail: support@ts.guede.com

## Likvidace

Upozornění k likvidaci vyplývají z piktogramů umístěných na přístroji, resp. na obalu.  
 Popis jednotlivých významů najdete v kapitole „Označení“.



### Ekologicky nezávadná likvidace baterií

Baterie jsou podle aktuálního stavu techniky nejlépe vhodné k elektrickému napájení elektrických přístrojů, nezávisle na elektrické síti. Když se li-iontové články likvidují spolu s ostatními domovními odpady, jsou škodlivé pro životní prostředí. Baterie jsou li-iontové akumulátory, a proto podléhají speciální likvidaci odpadů. Vadné baterie nechte zlikvidovat specializovaným obchodem. Než se přístroj sešrotuje, musí se z něj vyndat baterie.



Elektrické přístroje nelikvidujte přes domovní odpady.

Podle evropské směrnice 2002/96/ES o elektrických a elektronických starých přístrojích a převedení do národního práva se musí opotřebované elektrické přístroje shromažďovat odděleně a dát k ekologické recyklaci.

Alternativa recyklace k požadavku na vrácení :  
 V případě vzdání se movité věci v úmyslu vzdát se vlastnického práva je majitel elektrického přístroje povinen, alternativně místo vrácení, k součinnosti při odborné recyklaci. K tomu je možné přenechat starý přístroj sběrně, která provede odstranění ve smyslu národní oběhové ekonomiky a zákona o odpadech.

To se netýká dílů příslušenství připojených ke

starým přístrojům a pomocných prostředků bez elektrických součástí.

### Likvidace přepravního obalu

Obal chrání přístroj před poškozením při dopravě. Obalové materiály jsou zpravidla voleny podle ekologicky přijatelných hledisek a hledisek nakládání s odpady, a proto jsou recyklovatelné. Vrácení obalu do materiálového oběhu šetří suroviny a snižuje výskyt odpadů. Části obalů (např. fólie, styropor®) mohou být nebezpečné pro děti. **Hrozí nebezpečí udušení!** Ukládejte části obalů mimo dosah dětí, a co možná nejrychleji je zlikvidujte.

## Plán prohlídek a údržby

<b>Všeobecně</b>	Celý přístroj Plastové těleso Nožová/žací lišta	Pravidelně čistěte vnější část. Nechte pravidelně zkontrolovat v autorizované dílně. Zkontrolujte praskliny a trhliny. Nechte pravidelně naostřit.
<b>Před každým uvedením do provozu</b>	Spínač ON/OFF Připojovací kabel nabíječky	Kontrola funkce. Kontrola funkce.
<b>Uložení</b>	Celý přístroj	Vyčistit, a nožovou lištu lehce namazat olejem. Bezpečně skladovat v suché místnosti. Nechat zkontrolovat v odborné dílně.

## Porucha - Příčina - Odstranění

Porucha	Příčina	Odstranění
Žací nůžky nepracují.	Baterie je vybitá Baterie je moc studená / horká Přístroj je vadný Interní kabeláž je vadná	Nabít baterii, viz také upozornění k nabíjení Nechat zahřát / vychladnout baterii Poradte se se zákaznickým servisem Poradte se se zákaznickým servisem
Neklidný chod, silná vibrace	Přístroj je vadný	Poradte se se zákaznickým servisem
Příliš nízká doba trvání práce na jedno nabití baterie.	Baterie se delší dobu nepoužívala, nebo se používala jen krátce Baterie je prázdná nebo vadná	Úplně nabít baterii; viz také upozornění k nabíjení Vyměnit baterii (nabít)

## Technické Údaje

<b>Aku nožnice na živý.....</b>	<b>HST 18-0</b>
Obj. č. ....	58593
batérie Li-Ionen .....	18 V/2,0 Ah
Nabíjačka .....	3-5 h
Otáčky naprázdno .....	1.300 min <sup>-1</sup>
Dĺžka rezu .....	430 mm
Dĺžka nosníka .....	515 mm
Max. hrúbka rezu .....	15 mm
Hmotnosť netto.....	3,5 kg

### Informácia o hluku / vibráciách

Hladina akustického tlaku $L_{pA}$ <sup>1)</sup> .....	77,8 dB(A)
Naměřená hladina akustického výkonu $L_{WA}$ <sup>1)</sup> .....	91,3 dB(A)
Zaručená hladina akustického výkonu $L_{WA}$ .....	94 dB(A)

### Používajte ochranu sluchu!

Hodnota vibračných emisií  $a_h$ <sup>2)</sup> ..... 1,842 m/s<sup>2</sup>

<sup>1)</sup> Kolísavosť  $K=3$  dB (A), <sup>2)</sup> Kolísavosť  $K=1,5$  m/s<sup>2</sup>

**Pozor:** Hladina vibrácií sa zmení zodpovedajúce nasadeniu elektrického nástroja a môže v mnohých prípadoch ležať nad hodnotou uvádzanou v týchto pokynoch.

Hladina vibrácií sa môže použiť na vzájomné porovnanie elektrických prístrojov.

Hodí sa aj na predbežné posúdenie kmitavého namáhania.

Kvôli presnému odhadu zaťaženia od vibrácií počas určitej pracovnej doby by sa mali zohľadniť tiež tie časy, v ktorých je prístroj vypnutý alebo síce beží, ale v skutočnosti nie je v nasadení. Toto môže značne redukovať objem zaťaženia od vibrácií v priebehu celej pracovnej doby.

Stanovte dodatočné bezpečnostné opatrenia pre ochranu obsluhy pred účinkami vibrácií, ako napríklad údržba elektrického náradia a vložených nástrojov, udržiavanie teploty rúk, organizácia pracovných postupov.



Čerpadlo použite až po pozornom prečítaní a porozumení návodu k obsluhu. Dodržujte všetky v návode uvedené bezpečnostné

pokyny. Správajte sa zodpovedne voči tretím osobám. Ak máte o zapojení a obsluhu prístroja pochybnosti, obráťte sa na zákaznícky servis.

## Použitie Podľa Predpisov

Plotostrih je určený pre strihanie kríkov a živých plotov v súkromných záhradách hobby.

Prístroj nesmie byť používaný na drvenie kompost, ako osoby alebo k poškodeniu majetku trimrom zaistovacie können.The je určený pre strihanie kríkov a živých plotov v súkromných záhradách hobby.

Tento prístroj sa smie používať len v súlade s uvedenými predpismi.Pri nedodržaní ustanovení zo všeobecne platných predpisov a ustanovení z tohto návodu nie je možné výrobcu považovať zodpovedným za škody.

## Požiadavky na obsluhu

Obsluha si musí pred použitím prístroja pozorne

prečítať návod na obsluhu.

**Kvalifikácia :** Okrem podrobného poučenia odborníkom nie je na používanie prístroja nutná žiadna špeciálna kvalifikácia.

**Minimálny vek :** Na prístroji smí pracovať len osoby, jež dosáhly 18 let. Výjimku predstavuje využití mladistvých, pokud se toto děje během profesního vzdělávání na účelem dosažení dovedností pod dohledem školitele

**Školenie :** Používanie prístroja vyžaduje iba zodpovedajúce poučenie odborníkom, resp. návodom na obsluhu. Špeciálne školenie nie je nutné.

Obsluha je zodpovedná za nehody či nebezpečenstvo voči tretím osobám.

Dbajte na to, aby sa v nebezpečnej oblasti nikto nezdržoval.

## Správanie v prípade núdze

Zavedte úrazu zodpovedajúcu potrebnú prvú pomoc a vyzvite čo možno najrýchlejšie kvalifikovanú lekársku pomoc. Chráňte zraneného pred ďalšími úrazmi a upokojte ho. Pre prípadnú nehodu musí byť na pra-

covisku vždy poruke lekárnička prvej pomoci podľa DIN 13164. Materiál, ktorý si z lekárničky vezmete, je potrebné ihneď doplniť.

Ak požadujete pomoc, uveďte tieto údaje:

1. Miesto nehody
2. Druh nehody
3. Počet zranených
4. Druh zranenia

## Symbody



Pozor!



Prečítajte si návod na obsluhu!



Noste ochranu očí!  
Používajte ochranu sluchu!



Noste ochrannú prilbu!



Noste ochranné rukavice!



Skôr ako budete prístroj čistiť, nastavovať alebo ho necháte na krátky čas bez dohľadu, vyberte batériu.



Nabíječku nepoužívajte, je-li poškoden elektrický kábel.



Výstraha pred odmrštenými predmetmi



Odstup od osôb  
Dbajte na to, aby sa v nebezpečnej oblasti nikto nezdržiaval.



Výstraha pred reznými poraneniami



Riziko elektrického úrazu, minimálna vzdialenosť od elektrického vedenia 10 m.



Chráňte pred vlhkom  
Nevystavujte stroj dažďu.



Akkulagerung bei max. bei 40°C. Nicht in Flüssigkeiten eintauchen. Vor Flammen und Feuer fernhalten. Akkulagerung bei max. bei 40°C.



Skladovacia teplota  
Chraňte pred vlhkom  
Akumulátor skladujte len kompletne nabitý.



Chybné a/alebo likvidované elektrické či elektronické prístroje musia byť odovzdané do príslušných zberníc.



Chraňte pred vlhkom



Obal musí smerovať hore

## Všeobecné bezpečnostné pokyny pre elektrické prístroje

### ⚠ POZOR

Prečítajte si všetky bezpečnostné pokyny a inštrukcie. Chyby pri dodržiavaní nižšie uvedených pokynov môžu viesť k zásahu elektrickým prúdom, požiaru a/alebo vážnym úrazom.

**Všetky bezpečnostné pokyny a inštrukcie uschovajte na budúce použitie.**

V bezpečnostných pokynoch použitý pojem „elektrický prístroj“ sa vzťahuje na káblom napájané elektrické náradie (s napájacím káblom) a na batériu napájané elektrické náradie (bez napájacieho kábla).

### 1) Bezpečnosť na pracovisku

- a) **Pracovisko udržiavajte čisté a dobre osvetlené.** Neporiadok a neosvetlené pracovisko môže viesť k úrazom.
- b) **S elektrickým prístrojom nepracujte v explóziou ohrozenom prostredí, v ktorom sa nachádzajú horľavé kvapaliny, plyny a prach.** Elektrické prístroje vytvárajú iskry, ktoré môžu zapáliť prach či výpary.
- c) **Deti a ostatné osoby udržiavajte v bezpečnej vzdialenosti od elektrického prístroja.** Pri rozptyľovaní sa môžete stratiť kontrolu nad prístrojom.

### 2) Elektrická bezpečnosť

- a) **Prípádacia zástrčka elektrického prístroja sa musí hodiť do zásuvky. Zástrčku nie je možné akokoľvek meniť. Uzemnené elektrické prístroje nepoužívajte v kombinácii so zástrčkovými adaptérmi.** Nezmenené zástrčky a vhodné zásuvky znižujú riziko úrazu elektrickým prúdom.
- b) **Zabráňte kontaktu tela s uzemnenými povrchmi, ako sú rúrky, kúrenie, sporáky a chladničky.** Existuje zvýšené riziko úrazu elektrickým prúdom, ak je vaše telo uzemnené.

- c) Elektrické prístroje nevystavujte dažďu a vlhkosti. Vniknutie vody do elektrického prístroja zvyšuje riziko úrazu elektrickým prúdom.
- d) Kábel nepoužívajte v rozpore s určením, na nosenie prístroja, jeho zavesenie alebo na vytáhanie zástrčky zo zásuvky. Kábel chráňte pred nadmernými teplotami, olejom, ostrými hranami a pohyblivými časťami prístroja. Poškodené a zamotané káble zvyšujú riziko úrazu elektrickým prúdom.
- e) • Ak s elektrickým prístrojom pracujete vonku, používajte len predĺžovacie káble, ktoré sú vhodné na vonkajšie použitie. Použitie predĺžovacieho kábla vhodného na vonkajšie použitie znižuje riziko úrazu elektrickým prúdom.
- f) Ak sa nedá vyhnúť prevádzke elektrického prístroja vo vlhkom prostredí, použite ochranný vypínač proti chybovému prúdu. Použitie ochranného vypínača proti chybovému prúdu znižuje riziko úrazu elektrickým prúdom.
- 3) Bezpečnosť osôb**
- a) Buďte pozorní, dávajte pozor na to, čo robíte, a k práci s elektrickým prístrojom pristupujte s rozumom. Elektrický prístroj nepoužívajte, ak ste unavení alebo pod vplyvom drog, alkoholu a liekov. Moment nepozornosti pri použití prístroja môže viesť k vážnym úrazom.
- b) Noste osobné ochranné pomôcky a vždy ochranné okuliare. Nosenie osobných ochranných pomôcok, ako sú respirátor, protišmyková bezpečnostná obuv, ochranná helma alebo chrániče uší, v závislosti od typu a použitia elektrického prístroja, znižuje riziko úrazov.
- c) Zabráňte náhodnému uvedeniu do prevádzky. Uistite sa, že je elektrický prístroj vypnutý, skôr ako ho pripojíte k zdroju napájania a/alebo batérii, zdvihnete alebo poniesiete. Ak máte pri nosení elektrického prístroja prst na spínači alebo prístroj zapájate do siete zapnutý, môže to viesť k úrazom.
- d) Pred zapnutím odstráňte z elektrického prístroja nastavovacie nástroje a kľúče. Nástroj alebo kľúč, ktorý sa nachádza v pohyblivej časti prístroja, môže spôsobiť úraz.
- e) Vyhnite sa abnormálnemu držaniu tela. Zaujmite stabilný postoj a neustále udržiajte rovnováhu. Môžete tak elektrický prístroj v nečakaných situáciách lepšie kontrolovať.
- f) Noste vhodný odev. Nenoste široký odev a šperky. Vlasy, odev a rukavice držte v bezpečnej vzdialenosti od pohyblivých častí. Voľný odev, šperky a dlhé vlasy môžu byť zachytené pohyblivými časťami.
- g) Ak je možné namontovať odsávače a lapače prachu, uistite sa, že sú pripojené a správne sa používajú. Použitie odsávača prachu môže znížiť ohrozenie prachom.
- 4) Použitie a ošetrovanie elektrického prístroja**
- a) Prístroj nepreťažujte. Na danú prácu použite vhodný elektrický prístroj. S vhodným elektrickým prístrojom sa pracuje lepšie a bezpečnejšie

v uvedenom rozsahu výkonu.

- b) Nepoužívajte elektrický prístroj, ktorého spínač je chybný. Elektrický prístroj, ktorý už nie je možné zapnúť alebo vypnúť, je nebezpečný a musí sa opraviť.
- c) Zástrčku vytiahnite zo zásuvky a/alebo batériu vyberte pred nastavením prístroja, výmenou príslušenstva alebo odložením prístroja. Tieto bezpečnostné opatrenia bránia náhodnému spusteniu elektrického prístroja.
- d) Elektrické prístroje, ktoré nepoužívate, uložte mimo dosahu detí. Zabráňte tomu, aby elektrický prístroj používali osoby, ktoré s ním nie sú oboznámené alebo si neprečítali tieto pokyny. Elektrické prístroje sú nebezpečné, ak ich používajú neskúsené osoby.
- e) Starajte sa o elektrické prístroje. Kontrolujte, či pohyblivé časti prístroja bezchybne fungujú a neviazu, či nie sú prasknuté alebo poškodené tak, že je negatívne ovplyvnená funkcia elektrického prístroja. Poškodené časti nechajte pred použitím prístroj. Príčinou mnohých nehôd sú zle udržiavané elektrické prístroje.
- f) Rezné nástroje udržiajte ostré a čisté. Starostlivo ošetrované rezné nástroje s ostrými ostriami sa menej často zakliňujú a ľahšie sa vedú.
- g) Elektrické prístroje, príslušenstvo, násadce atď. používajte v súlade s týmito pokynmi. Zohľadnite pritom pracovné podmienky a činnosť, ktorú vykonávate. Použitie elektrických prístrojov na iné než predpísané účely môže viesť k nebezpečným situáciám.
- 5) Servis**
- a) Elektrický prístroj smie opraviť len kvalifikovaný autorizovaný personál, a to len pomocou originálnych náhradných dielov. Tým sa zaisťuje, že bezpečnosť prístroja zostane zachovaná.

## Doplňujúce bezpečnostné pokyny Aku nožnice na živý

- Nepribližujte časti svojho tela k reznému nožu. Neodstraňujte uviaznutý materiál, keď sa nože pohybujú. Keď odstraňujete uviaznutý materiál, zaisťte, aby bol prístroj vypnutý.
- Pri doprave alebo pri skladovaní vždy nasadte na nôž ochranu.
- Skôr ako začnete s prácou, prehladajte živý plot, či v ňom nie sú skryté objekty, napr. drôtené ploty a pod.
- Nepúšťajte do blízkosti nožnic na živý plot deti, iné osoby, ani domáce zvieratá.
- Nepoužívajte nožnice na živý plot, ak nie je správne upevnený rezný nástroj alebo keď je poškodený.
- Pred nastavovaním nožnic na živý plot sa uistite, že sa nože, resp. čepele nedotýkajú kameňov alebo trosiek.

- **Nestrihajte žiadne tvrdé predmety.** To by mohlo viesť k úrazom a poškodiť nožnice na živý plot.
- Zabráňte abnormálnemu držaniu tela a nepracujte nad výškou ramien.
- Napätie batérie musí súhlasiť s napätím uvedeným na typovom štítku.
- **Nepokúšajte sa odstraňovať odrezky, keď sa pohybujú nože.** Keď odstraňujete uviaznutý materiál, zaistíte, aby boli nožnice na živý plot vypnuté a zastavili sa. Keď zdvíhate alebo držíte nožnice na živý plot, neuchopujte rezné nože.

⚠ **POZOR:** Nože po vypnutí ešte krátko dobiehajú.

## Uvedenie do prevádzky pre vašu Bezpečnosť

**Batériu vyberte z prístroja pred všetkými prácami na prístroji (napr. údržba, montáž a pod.) a pri jeho preprave a ukladaní.**

Pri neúmyselnom ovládaní spínača/vypínača hrozí nebezpečenstvo úrazu.

## Nabíjanie akumulátora/priebeh Nabíjania

**Nepoužívajte inu nabíjačku.** Dodaná nabíjačka je prispôsobená na zodpovedajúcu Li-ion batériu vo vašom prístroji.

**Dodržujte sieťové napätie!** Napätie zdroja prudu musí zodpovedať údajom na typovom štítku Nabíjačky.

**Upozornenie:** Batéria sa dodáva čiastočne nabitá. Batériu pred prvým použitím prístroja plne nabite, aby bol zaručený jej plný výkon.

Akumulátor Li-Ion je možné kedykoľvek nabiť bez toho, aby tým bola skratená životnosť. Prerušenie nabíjania akumulátora nepoškodzuje.

Vďaka inteligentnému nabíjaniu je stav nabitia akumulátora automaticky rozpoznávaný a v závislosti od teploty a napätia akumulátora nabitý vždy optimálnym nabíjacim prúdom. Tým sa akumulátor šetrí a zostáva pri uschovaní v nabíjačke vždy kompletne nabitý.

**Upozornenie:** Nabíjanie je možné len vtedy, ak je teplota akumulátora v prípustnom teplotnom rozsahu. Pozrite pokyn na akumulátore.

## Pokyny na nabíjanie

Pri kontinuálnych, resp. niekoľkokrát po sebe nasledujúcich cykloch nabíjania bez prerušenia sa môže nabíjačka zahrievať. To je však neškodné a nepoukazuje to na technický defekt nabíjačky.

Podstatne skrateny prevádzkový čas po nabíti signalizuje, že je akumulátor opotrebovaný a musí sa vymeniť.

Akumulátor je vybavený teplotným snímačom NTC, ktorý pripúšťa nabíjanie len v teplotnom rozsahu 0 °C – 40 °C. Tým sa dosiahne dlhá životnosť akumulátora. Li-ion batéria je chránená ochranou „Electronic Cell Protection (ECP)“ proti hlbokému vybitiu. Pri vybití batérie sa prístroj ochranným obvodom vypne prístroj už nepracuje.

⚠ **Po automatickom vypnutí prístroja netlačte už ďalej na spínač/vypínač. Môže sa poškodiť batéria.**

## Indikátor nabíjania batérie



Svietia 3 zelené LED  
-> Batéria je plne nabitá



Svietia 2 zelené LED  
-> Batéria je spolovice nabitá



Svieti 1 zelená LED  
-> Batéria je takmer • prázdna

## Pokyny k nabíjačke

**Zelená LED svieti trvalo:**  
Pripravená na prevádzku

**Červená LED svieti trvalo:**  
Batéria sa nabíja

**Červená LED bliká:**  
Problém (Batéria je prehriata)

Pri kontinuálnych, resp. niekoľkokrát po sebe nasledujúcich cykloch nabíjania bez prerušenia sa môže nabíjačka zahrievať. To je však neškodné a nepoukazuje to na technický defekt nabíjačky.

Podstatne skrateny prevádzkový čas po nabíti signalizuje, že je akumulátor opotrebovaný a musí sa vymeniť.

Akumulátor je vybavený teplotným snímačom NTC, ktorý pripúšťa nabíjanie len v teplotnom rozsahu 0 °C – 40 °C. Tým sa dosiahne dlhá životnosť akumulátora.

Li-ion batéria je chránená ochranou „Electronic Cell Protection (ECP)“ proti hlbokému vybitiu. Pri vybití batérie sa prístroj ochranným obvodom vypne prístroj už nepracuje.

⚠ **Po automatickom vypnutí prístroja netlačte už ďalej na spínač/vypínač. Môže sa poškodiť batéria.**

## Upozornenia k lítiovo-iónovej batérii

Lítiovo-iónová batéria vyniká svojou vysokou koncentráciou energie. Jej úžitková životnosť je niekoľko rokov; čo však silne závisí od používania a od podmienok skladovania.

Kapacita lítiovo-iónovej batérie sa časom sama znižuje bez toho, aby sa používala, a to parazitnou reakciou lítia s elektrolytom.

Výrobca odporúča skladovanie pri 15 °C a stave nabitia 60 %, kompromis medzi zrýchleným starnutím a samovoľným vybíjaním. Batéria by sa mala vždy približne raz za šesť mesiacov dobiť na 40 – 60 %.

Lítiovo-iónové batérie sa smú nabíjať len špeciálnou elektronikou.

Pri poškodení a neodbornom používaní balíčka batérie môžu unikáť pary. Privedte čerstvý vzduch a pri ťažkostiach vyhľadajte lekára. Pary môžu dráždiť dýchacie cesty.

### ⚠ Nebezpečenstvo požiaru!

Nikdy nenabíjajte batérie v prostredí s kyselinami a ľahko zápalnými materiálmi.

### ⚠ Nebezpečenstvo explózie!

Chrňte prístroj pred horúčavou a ohňom.

Neodkladajte ho na vyhrievacie telesá, a nevystavujte ho dlhší čas silnému slnečnému žiareniu.

Prístroj používajte pokiaľ možno len pri teplotách prostredia medzi 5 °C až 40 °C.

### ⚠ Nebezpečenstvo skratu!

Pri likvidácii, doprave alebo skladovaní sa musí batéria zabaliť (plastové vrecúško, škatuľa) alebo musia byť kontakty zalepené lepiacou páskou.

### ⚠ Nikdy batériu neotvárajte.

### Skladovanie a bezpečnostné pokyny k lítiovo-iónovej batérii:

Lítium je vysoko reaktívna látka. Aj keď nejde o kovo-é lítium ako pri lítiových batériách, sú komponenty lítiovo-iónovej batérie ľahko horľavé.

Mechanické poškodenia môžu viesť k vnútorným skratom. Podľa okolností nie je možné poruchu bezpečne rozoznať. K prepuknutiu ohňa môže dôjsť až o 30 minút neskôr.

### Skladovanie:

Li-Ion Skladovať pri stave nabitia 40 – 60 % a v chlade.

**Bezpečnostné pokyny** Poškodená lítiovo-iónová batéria sa môže vznietiť s časovým oneskorením 30 minút a viac. Horiacu batériu nikdy nehaste vodou, ale pieskom. Vytečená elektrolytická kvapalina lítiovo-iónovej batérie sa dá z odevu zmyť veľkým množstvom

## Prevádzka

Dodržujte, prosím, zákonné ustanovenia k nariadeniu o ochrane proti hluku, ktoré môžu byť v rôznych miestach rozdielne.

### Nasadenie ramenného bezpečnostného pásu

⚠ **Pozor!** Pri práci vždy noste ramenný pás. Skôr ako

si uvoľníte ramenný pás, vždy najskôr vypnite prístroj.

- Položte ramenný pás cez ramená.

- Nastavte dĺžku pásu tak, aby bol držiak pásu vo výške bokov.

⚠ Nikdy nenoste pás diagonálne cez ramená a prsia, ale len na jednom ramene; tým môžete v prípade nebezpečenstva rýchlo zložiť prístroj z tela.

### Výškové nastavenie

Podľa pracovnej výšky môžete namontovať predĺženie alebo v nižšie položených miestach tiež pracovať bez predĺženia.

## Údržba

⚠ Pred akýmkoľvek prácou na prístroji vždy vyberte batériu.

Pred použitím vždy vykonajte vizuálnu kontrolu, aby ste sa presvedčili, že na nabíjačke nie je poškodený najmä sieťový kábel a zástrčka.

Čerpadlo sa nesmie používať, ak je poškodené, alebo sú defektné bezpečnostné zariadenia.

Ak je prístroj chybný, musí opravu vykonať výhradne zákazník servisu.

Používať len originálne príslušenstvo a originálne náhradné diely.

Obsluha si musí pred použitím prístroja pozorne prečítať návod na obsluhu.

## Čistenie a skladovanie

⚠ **Pozor!** Pred čistiacimi prácami a uskladnením vždy vyberte z prístroja batériu, a prípadne noste ochranné rukavice.

Pravidelne čistite upínací mechanizmus tak, že ho vyfúkate tlakovým vzduchom alebo očistíte kefou. Pre bezpečné držanie udržiavajte držiadlá suché (bez oleja). Očistite prístroj vlhkou handričkou a prípadne jemným čistiacim prostriedkom.

Ukladajte prístroj a jeho príslušenstvo na tmavom, suchom a nemrznúcom mieste neprístupnom deťom.

## Záruka

Záručná lehota je 12 mesiacov pri priemyselnom použití, 24 mesiacov pre spotrebiteľa a začína dňom nákupu prístroja.

Do záruky nespadá neodborné použitie, ako napr. preťaženie prístroja, použitie násilia, poškodenie cudzím zásahom alebo cudzími predmetmi. Nedodržanie návodu na použitie a montáž a normálne opotrebenie tiež nespadá do záruky..

## Servis

Máte technické otázky? Reklamáciu? Potrebujete náhradné diely alebo návod na obsluhu? Na našej domovskej stránke [www.guede.com](http://www.guede.com) vám v oddiele Servis pomôžeme rýchlo a nebyrokraticky. Pomôžte nám, prosím, aby sme mohli pomôcť vám. Aby bolo možné váš prístroj v prípade reklamácie identifikovať, potrebujeme sériové číslo, objednávacie číslo a rok výroby. Všetky tieto údaje nájdete na typovom štítku. Aby ste mali tieto údaje vždy poruke, zapíšte si ich, prosím, dole.

Sériové číslo:

Objednávacie číslo:

Rok výroby:

Tel.: +49 (0) 79 04 / 700-360

Fax: +49 (0) 79 04 / 700-51999

E-Mail: [support@ts.guede.com](mailto:support@ts.guede.com)

## Likvidácia

Upozornenia k likvidácii vyplývajú z piktogramov umiestnených na prístroji, resp. na obale. Popis jednotlivých významov nájdete v kapitole „Označenie“.



### Ekologicky neškodná likvidácia batérií

Batérie sú podľa aktuálneho stavu techniky najvhodnejšie na elektrické napájanie elektrických prístrojov, nezávisle od elektrickej siete. Keď sa lítiovo-iónové články likvidujú spolu so zvyšným domovým odpadom, sú škodlivé pre životné prostredie. Batérie



Elektrické prístroje nelikvidujte s domovými odpadkami.

Podľa európskej smernice 2002/96/ES o elektrických a elektronických starých prístrojoch a prevedení do národného práva sa musia opotrebované elektrické prístroje zhromažďovať oddelene a dať na ekologickú recykláciu.

Alternatíva recyklácie k požiadavke na vrátenie:

V prípade vzdania sa hnuťelnej veci v úmysle vzdať sa vlastníckeho práva je majiteľ elektrického prístroja povinný, alternatívne namiesto vrátenia, spolupracovať pri odbornej recyklácii. Na tento účel je možné odovzdať starý prístroj zberni, ktorá vykoná

To sa netýka dielov príslušenstva pripojených k starým prístrojom a pomocných prostriedkov bez elektrických súčastí.

### Likvidácia prepravného obalu

Obal chráni prístroj pred poškodením pri doprave. Obalové materiály sa spravidla volia podľa ekologicky prijateľných hľadísk a hľadísk zaobchádzania s odpadmi, a preto sú recyklovateľné. Vrátenie obalu do materiálového obehu šetrí suroviny a znižuje výsk **Hrozí nebezpečenstvo udusenía!** Ukladajte časti obalov mimo dosahu detí, a čo možno najrýchlejšie ich zlikvidujte.



## Plán prehliadok a údržby

<b>Všeobecne</b>	Celý prístroj Plastové teleso Nožová/žacia lišta	Pravidelne čistite vonkajšiu časť. Nechajte pravidelne skontrolovať v autorizovanej dielni. Skontrolujte praskliny a trhliny. Nechajte pravidelne naostriť.
<b>Pred každým uvedením do prevádzky</b>	Spínač ON/OFF Pripájací kábel nabíjačky	Kontrola funkcie. Kontrola funkcie.
<b>Uloženie</b>	Celý prístroj	Vyčistiť a nožovú lištu mierne namazať olejom. Bezpečne skladovať v suchej miestnosti. Nechať skontrolovať v odbornej dielni.

## Problém - Príčina - Opatrenie

Problém	Príčina	Opatrenie
Nožnice na živý plot nepracujú.	Batéria je vybitá Batéria je príliš studená/horúca Prístroj je chybný Interná kabeláž je chybná	Nabite batériu; pozrite tiež upozornenie k nabíjaniu Nechajte zahriať/vychladnúť batériu Poradte sa so zákazníckym servisom Poradte sa so zákazníckym servisom
Nepokojný chod, silná vibrácia	Prístroj je chybný	Poradte sa so zákazníckym servisom
Príliš krátky čas trvania práce na jedno nabitie batérie.	Batéria sa dlhší čas nepoužívala alebo sa používala len krátko Batéria je prázdna alebo chybná	Úplne nabite batériu; pozrite tiež upozornenie k nabíjaniu Vymeňte batériu (nabite)

## Műszaki Adatok

### Akkumulátoros sövénynyíróolló..... HST 18-0

Megrend.szám .....	58593
Akkumulátor Li-Ionen .....	18 V/2,0 Ah
Töltő .....	3-5 h
Üresjárat fordulatszám .....	1.300 min <sup>-1</sup>
Vágási hossz .....	430 mm
Tartó hossza .....	515 mm
Max. vágási vastagság .....	15 mm
Tömeg nettó.....	3,5 kg

### Információ zajosság/vibráció

akusztikus nyomás szint $L_{pA}^{(1)}$ .....	77,8 dB(A)
Nameran hladina akustického výkonu $L_{WA}^{(1)}$ .....	91,3 dB(A)
Garantovaná hladina akustického výkonu $L_{WA}$ .....	94 dB(A)

### Hallásvédő eszköz használata ajánlott!

Rezgés emisszió érték $a_n^{(2)}$ .....	1,842 m/s <sup>2</sup>
---	------------------------

<sup>1)</sup> K bizonytalanság = 3 dB (A), <sup>2)</sup> K bizonytalanság = 1,5 m/s<sup>2</sup>

**Figyelmeztetés:** A rezgésszint az elektromos szerszám használatának megfelelően változni fog, és némi esetben meghaladhatja az útmutatókban megadott értéket.

A vibráció szintje felhasználható az egyes elektromos berendezések összehasonlítására

Az érték alkalmas a vibrációs terhelés felbecsülésére is.

A vibrációs terhelés pontos meghatározásához, a munkaidő bizonyos szakaszában, azokat az időket is figyelembe kell venni, amikor a készülék ki van kapcsolva, vagy bár működik, de ténylegesen nem dolgoznak vele. Ez a teljes munkaidőre vonatkozó vibrációs terhelést lényegesen lecsökkentheti.

Vezessen be kiegészítő biztonsági intézkedéseket a ő személy, vibráció elleni védelmére, pl az elektromos szerszámok és berendezések műszaki karbantartása, a kezek melegen tartása, s a munkafolyamatok szervezése.



Csak azután használja a szivattyút, miután figyelmesen elolvasta és megértette a kezelési útmutatót. Tartsa be a biztonsági utasításokat.

Viselkedjen figyelmesen harmadik személlyel szemben.

Az esetben, ha a gép bekapcsolásával és kezelésével kapcsolatban kételyei támadnak, forduljon a szervizszolgálathoz.

## Rendeltetés szerinti használat

A sövénynyíró terveztek vágás bokrok és sövények privát hobbi kertekben.

A készülék nem használható zúzás komposzt, mint személyek vagy anyagi kár könnén. The sövényvágó terveztek vágás bokrok és sövények privát hobbi kertekben.

A készüléket kizárólag az alábbiakban leírtaknak megfelelően szabad használni. Ebben az utasításban foglalt általánosan érvényes előírások mellőzése következtében beállt károkért a gyártó nem felelős

## Követelmények a gép kezelőjére

A gép kezelője használat előtt figyelmesen olvassa el a használati utasítást.

**Szakképesítés** : A gép használatához, szakemberrel való felvilágosításon kívül nem szükséges speciális szakképesítés.

**Minimális korhatár** : Na prístroji smú pracovať len osoby, ktoré dosiahli 18 rokov. Výnimku predstavuje využitie mladistvých, ak sa toto deje počas profesijného vzdelávania s cieľom dosiahnutia zručností pod dohľadom školiteľa.

**Képzés** : A gép használatához elegendő szakember felvilágosítása resp. a használati utasítással való megismerkedés. Speciális képzés nem szükséges.

A kezelő személy felelős a balesetekért és a harmadik személy biztonságáért.

Ügyeljen arra, hogy senki ne tartózkodjon a veszélyes területen

## Viselkedés kényszerhelyzetben

Igyekezzen a balesetnek megfelelően elsősegélyt nyújtani, s minél hamarabb biztosítson be orvosi segítséget. A sebesültet nyugtassa meg, s védje

további balesettől. Az esetleges balesetek miatt a munkahelyen, a DIN 13164 norma követelménye szerint, mindig legyen kéznél, elsősegély nyújtáshoz, kézi patika. Amit, szükség esetén, a kézi patikából kivesz, azonnal pótolja vissza.

Ha segítségére van szüksége, tüntesse fel az alábbi adatokat:

1. A baleset színhelye
2. A baleset típusa
3. A sebesültek száma
4. A sebesülések típusa

## Szimbólumok



Figyelem!



Használat előtt olvassa el a használati utasítást!!



Viseljen szemvédő berendezést  
Hallásvédő eszköz használata ajánlott!



Viseljen védő sisakot



Viseljen védő munkakesztyűket



A készülék tisztítása, beállítása előtt, vagy ha rövidebb ideig felügyelet nélkül kívánja hagyni, vegye ki belőle az akkut.



Tilos a töltő használata, ha a kábel hibás!



Vigyázz! Elhajított tárgyak veszélye!



Személyektől való távolság  
Ügyeljen arra, hogy senki ne tartózkodjon a veszélyes területen



Óvakodjon a vágott sérülésektől!

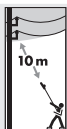

Áramütés veszély, legalább 10 méter távolság a felsővezetékétől.



Védje nedvesség ellen  
A gépet nem szabad esőnek kitenni.



Akkulagerung bei max. bei 40°C. Nicht in Flüssigkeiten eintauchen. Vor Flammen und Feuer fernhalten. Akkulagerung bei max. bei 40°C.



Tárolási hőmérséklet  
Védje nedvességtől!  
Az akkumulátort kizárólag teljesen feltöltött állapotban tárolhatja!



Hibás és/vagy tönkrement villany, vagy elektromosgépeket át kell adni az illetékes hulladékgyűjtő telepre.



Védje nedvességtől!



A csomagolást felállított helyzetben tartsa

## Elektromos készülékekre vonatkozó általános biztonsági utasítások

### ⚠ FIGYELMEZTETÉS

Olvassa el az összes biztonsági utasítást és rendelkezést. Az alábbi utasítások hibás betartása áramütés, tűz és/vagy súlyos balesetveszélyt jelent.

### A jövőbeni újraolvasáshoz őrizzen meg minden biztonsági utasítást és rendelkezést.

A biztonsági utasítások között szereplő „elektromos készülék” kifejezés vezetékkel (tápkábel) táplált elektromos szerszámokra, valamint akkumulátorral táplált (tápkábel nélküli) elektromos szerszámokra vonatkozik.

#### 1) Munkahelyi biztonság

- Tartsa a munkahelyét tisztán és biztosítsa a megfelelő megvilágítását. A rendetlen, rosszul megvilágított munkahely balesetveszélyes.
- Soha ne használja az elektromos készüléket tűzveszélyes folyadékokat, gázokat és port tartalmazó robbanásveszélyes környezetben. Az elektromos készülékek a por vagy a gőzök berobbanását eredményező szikrákat gerjesztenek.
- Tartsa biztonságos távolságban az elektromos készüléktől a gyermekeket és egyéb személyeket. Figyelmetlenség esetén elveszítheti a készülék feletti uralmát.

#### 2) Villamos biztonság

- Az elektromos készülék csatlakozódugójának illeszkedni kell a csatlakozóaljba. A dugó nem módosítható tetszés szerint. A földelt elektromos készülékeket ne használja dugós adapterekkel kombinálva. A nem módosított csatlakozódugók

és megfelelő csatlakozóalkalmazás használata csökkenti az elektromos áramütés kockázatát.

- b) Ne érjen a testével földelt tárgyakhoz, pl. csövezetékhez, fűtővezetékhez, tűzhelyhez, hűtőgéphez. Ha a teste földelve van, nagyobb az elektromos áramütés kockázata.
- c) Soha ne tegye ki az elektromos készülékeket eső, nedvesség hatásának. Ha a készülékbe víz jut, nagyobb az áramütés kockázata.
- d) Soha ne használja nem rendeltetészerűen a kábelt, pl. a készülék hordására, felfüggesztésére vagy a dugó kirántására. Óvja a vezetékét a túlságosan magas hőmérséklettől, olajtól, éles élektől és a készülék mozgó alkatrészeitől. A sérült és összegabalyodott kábelek fokozzák az áramütés kockázatát.
- e) • Ha a készülékkel kültérben dolgozik, csak kültéri használatra alkalmas hosszabbító kábelt használjon. A kültéri használatra alkalmas hosszabbító kábel használata csökkenti az áramütés kockázatát.
- f) Ha nem kerülhető ki a készülék nedves közegben való használata, használjon hibaáram elleni védőkapcsolót. A hibaáram elleni védőkapcsoló használata csökkenti az áramütés kockázatát.

### 3) Személybiztonság

- a) Figyelmesen dolgozzon, az elektromos készülékkel végzett munka során hallgasson a józan eszére. Az elektromos készüléket soha ne használja, ha alkohol, kábítószer vagy gyógyszer hatása alatt áll. Egyetlen pillanatnyi figyelmen kívül hagyás súlyos balesetet eredményezhet.
- b) Használjon munkavédelmi eszközöket és mindig viseljen védőszemüveget. Az olyan személyi védőeszközök használata, mint az arcpajzs, csúszásgátló talpú munkacipő, védősisak vagy fülvédő az elektromos készülék típusának és használatának függvényében csökkenti a baleset kockázatát.
- c) Előzze meg a készülék nemkívánatos bekapcsolását. Még mielőtt a készüléket tápforráshoz vagy akkumulátorhoz csatlakoztatná, felemelje vagy hordaná, győződjön meg róla, hogy ki van kapcsolva. Amennyiben az elektromos készülék hordása során az ujját a kapcsolón tartja, vagy a készüléket bekapcsolt állásban csatlakoztatja a hálózathoz, baleset veszélyének teszi ki magát.
- d) A készülék bekapcsolása előtt távolítsa el belőle a beállítására szolgáló segédesszközöket és szerszámokat. A készülék mozgó részében található szerszám vagy kulcs balesetet okozhat.
- e) Ügyeljen a helyes testtartás megőrzésére. Álljon stabilan és őrizze meg az egyensúlyát. Ily módon váratlan helyzetekben jobban az ellenőrzése alatt tarthatja a készüléket.
- f) Viseljen megfelelő öltözetet. Ne viseljen bő ruhákat se ékszereket. A haját, ruháját és kesztyűjét tartsa biztonságos távolságban a mozgó alkatrésztől. A bő ruhát, ékszereket és a hosszú haját a készülék mozgó részei elkapathatják.
- g) Ha lehetőség nyílik porszívó és porfogó felszerelésre, győződjön meg róla, hogy azok csatlakoztatva lettek, és helyesen vannak használva. A

porszívó használata csökkenti a por okozta veszély kockázatát.

### 4) Az elektromos készülék használata és ápolása

- a) Soha ne terhelje túl a készüléket. Az adott munkához mindig megfelelő szerszámot használjon. A megfelelő elektromos szerszámmal jobban és biztonságosabban dolgozik a megadott teljesítménykorlátokon belül.
- b) Soha ne használja az elektromos készüléket, ha hibás a kapcsolója. Az olyan elektromos készülék, amely nem kapcsolható be vagy ki, veszélyes, és javításra szorul.
- c) A készülék beállítása, tartozékcseréje vagy a készülék lerakása előtt húzza ki a dugóját a hálózathoz és/vagy vegye ki az akkuját. Ezek a biztonsági rendelkezések megakadályozzák a készülék véletlenszerű bekapcsolását.
- d) A nem használt elektromos készülékeket gyermekektől távol tárolja. Akadályozza meg, hogy az elektromos készüléket olyan személyek használhassák, akik nem ismerik a használatát, vagy nem olvasták el ezt a használati útmutatót. Az elektromos készülékek veszélyesek, ha gyakorlatlan személyek használják őket.
- e) Ápolja elektromos készülékeit. Ellenőrizze le, hogy a készülék mozgó részei hibátlanul működnek és nem szorulnak, továbbá hogy nem repedtek vagy más módon úgy sérültek, hogy az negatív kihatással van az elektromos készülék működésére. A készülék használat Számos balesetet a rosszul karbantartott elektromos szerszámok okoznak.
- f) Tartsa élesen és tisztán a vágószerszámokat. Az alaposan ápolott, éles szerszámok ritkábban szorulnak be, és könnyebb a vezetésük.
- g) Az elektromos készülékeket, tartozékokat, toldatokat stb. e használati útmutatóval összhangban használja. Mindig vegye figyelembe a munkakörülményeket és a végzett tevékenységet. Az elektromos készülékek nem rendeltetészerű használata veszélyes helyzetek kialakulásához vezethet.

### 5) Szerviz

- a) Az elektromos szerszámot kizárólag szakképzett személyzet javíthatja, minden esetben eredeti pótalkatrészek felhasználásával. Ez biztosítja a készülék további biztonságos használatát.

## Kiegészítő biztonsági rendelkezések Akkumulátorössvényíróolló

- Ne közelítsen a testrészeivel a vágókészhez. Ne próbálja meg eltávolítani a beszorult tárgyakat bekapcsolt állapotban. Mielőtt hozzálátna, ellenőrizze le, hogy kikapcsolta a gépet.
- Szállításhoz vagy tároláshoz mindig helyezze fel a késvédőt.
- A munka megkezdése előtt ellenőrizze le, hogy a munkaterületen nem találhatók nem látható tárgyak, pl. drótkerítés, stb.
- Ne engedjen a sövényíró olló közelébe gyerekeket, más személyeket se háziállatokat.

- Ne használja a sövénynyíró ollót, ha a vágószerszám nincs megfelelően rögzítve, vagy sérült.
- A sövénynyíró olló beállítása során ügyeljen arra, hogy a kések, élék ne érjenek a kövekhez, törmelékhez.
- **Soha ne próbáljon az ollóval kemény tárgyakat elvágni.** Ellenkező esetben balesetveszély és a sövénynyíró olló megsérülésének veszélye áll fenn.
- Ne dolgozzon természetellenes testtartással és vállmagasság fölött.
- Az akku feszültségének meg kell felelnie a gyártási adatlapon szereplő feszültség értéknek.
- **Forgó kések esetén ne próbálja meg eltávolítani a levágott növényi részeket.** Ha a beszorult anyagot kívánja eltávolítani, ügyeljen arra, hogy a sövénynyíró olló kikapcsolt állapotú legyen, és a kések ne forogjanak. Ha fel kívánja emelni, tartani akarja a sövénynyíró ollót, ehhez soha ne fogja meg a vágókéseket.

**⚠ Figyelem!**: A kikapcsolást követően a kések egy rövid ideig még forognak.

## Biztonságos uzembelyezés

**A készüléken végzett munkák előtt (pl. karbantartás, szerelés, stb.), illetve a szállítása, eltárolása előtt vegye ki az akkut.**

A főkapcsoló véletlenszerű bekapcsolása balesetveszéllyel jár.

## Az akkumulátor toltese/ toltesi folyamat

**Tilos nem megfelelő töltő keszulek hasznalata!**

A készülékkel együtt szállított töltő a készülékben található Li-ion akku töltésére alkalmas.

**Ügyeljen az aramforras feszultsegere!** Az aramkori feszultsegnek meg kell egyeznie a gep tipuscimkejen feltuntetett feszultseggel!

**Figyelmeztetes:** A készülék részben feltöltött akkuval kerül leszállításra. Az akku maximális teljesítménye érdekében az első használatba vétel előtt töltsse fel a töltővel.

A Li-Ion akkumulátort barmikor feltoltheti anelkul, hogy eletttartama lerovidulne! A toltesi folyamat megszakitasa nem vezet az akkumulator karosodasahoz!

Az intelligens töltési módszer a töltöttségi az akkumulátor automatikusan felismeri, és betöltődik függ az akkumulátor hőmérséklet és a feszültség a megfelelő optimális töltőáram. Ez kíméli az akkumulátort, és mindig feltöltött állapotban tárolva a töltőt.

**Figyelmeztetes:** Az intelligens toltési folyamatnak koszonhetoen, az akkumulator feltoltott allapota automatikusan felismerhető, az akkumulátor feszultsegi allapota es a hőmerseket függvényeben, a toltés minden esetben, Optimalis toltó arammal folyik le. Ez az akkumulátort kíméli, s a töltőben mindig teljesen feltöltött állapotban marad!

## Utasítások a tolteshez

Kontinualis, resp. egymast követő toltési ciklusok eseten, a töltő berendezes felhevulhet. Ez nem jelent hibát, s nem tekinthető a töltő berendezes technikai karosodasanak sem!



Az esetben, ha a feltoltott akkumulator tulsagosan rovid ideig dolgozik, az akkumulator mar nem használható, ki kell cserelni!

Az akkumulator, NTC hőmerseket erzekelelővel van ellatva, mely a toltést 0 °C - 40 °C hőmerseketi tartományban teszi lehetővé, s így bezbiztosítja az akkumulator hosszú eletttartamat.

A Li-ion akkut a mélykiszűléstől, „Electronic Cell Protection (ECP)” rendszer óvja. Lemerült akku eseten a biztonsági áramkörös készülék kikapcsol a készülék már nem működik.

**⚠ A készülék automatikus kikapcsolását követően ne nyomja a főkapcsolót. Ellenkező esetben megsérülhet az akku.**

## Töltésjelző Akkumulátor

	3 zöld LED világít -> Az akkumulátor teljesen fel van töltve
	2 zöld LED világít -> Az akkumulátor félig van Feltöltve
	1 zöld LED világít -> Az akkumulátor majdnem teljesen le van merülve!

## Felvilágosítás a töltőhöz!

**A zöld LED folyamatosan világít:**

Készen áll üzemeltetésre

**A piros LED folyamatosan világít:**

Az akkumulátorok töltődnek.

**A piros LED villog:**

Üzemzavarok (Az akkumulátor túl van hevülve)

Kontinualis, resp. egymast követő toltési ciklusok

eseten a töltő berendezés felhevülhet. Ez nem jelent hibát, s nem tekinthető a töltő berendezés technikai karosodásának sem!

Az esetben, ha a feltöltött akkumulátor tulságosan rovid ideig dolgozik, az akkumulátor már nem használható, ki kell cserélni!

Az akkumulátor, NTC hőmerseket érzékelővel van ellátva, mely a töltést 0 °C - 40 °C hőmerseleti tartományban teszi lehetővé, s így bebiztosítja az akkumulátor hosszú élettartamát.

A Li-ion akkut a mélykisüléstől „Electronic Cell Protection (ECP)” rendszer óvja. Lemerült akku esetén a biztonsági áramkörös készülék kikapcsol a készülék már nem működik.

**⚠ A készülék automatikus kikapcsolását követően ne nyomja a főkapcsolót. Ellenkező esetben megsérülhet az akku.**

### A lítiumion akkumulátorral kapcsolatos figyelmeztetések

A lítiumion akkumulátorra nagy fokú energia koncentráció jellemző. Az élettartama több év, ami azonban nagyban függ a használati és tárolási körülményektől.

A lítiumion akkumulátor kapacitása a lítium és az elektrolit parazita reakciójának köszönhetően idővel használat nélkül is magától csökken.

A gyártó az akkumulátort 60%-os töltöttség mellett 15°C-on javasolja tárolni, ez kompromisszumot jelent a gyors öregedés és a spontán kisülés között. Az akkumulátort hathavonta egyszer ajánlott 40-60%-os állapotra feltölteni.

A lítiumion akkumulátorok kizárólag speciális töltővel tölthetők.

Az akkumulátor megsérülése és szakszerűtlen használata esetén gázok távozhatnak el belőle. Biztonsítson megfelelő szellőzést, és egészségügyi problémák esetén forduljon orvoshoz. Az eltávozó gázok ingerelhetik a légutakat.

#### ⚠ Tűzveszély!

Soha ne töltsd az akkumulátort savakat és könnyen begyulladó anyagokat tartalmazó környezetben.

#### ⚠ Robbanásveszély!

Óvja a készüléket a forró levegőtől és tűztől.

Ne tegye a készüléket fűtőtestre, és ne tegye ki hosszabb ideig erős napsugárzásnak.

Lehetőség szerint a készüléket 5°C - 40°C hőmérséklettartományban használja.

#### ⚠ Rövidzár veszélye!

Megsemmítéséhez, szállításhoz vagy tároláshoz csomagolja be az akkumulátort (műanyag zacskó, doboz), vagy ragassza le ragasztószalaggal az érintkezőit.

#### ⚠ Soha ne nyissa fel az akkumulátort

**A lítiumion akkumulátor tárolása és a hozzá kapcsolódó biztonsági rendelkezések:**

Lítium egy rendkívül reaktív anyagot. Még ha nincs jelen a lítium akkumulátorok, mint Li fém, az alkatrészeket a Li-ion akkumulátorok rendkívül gyúlékony.

A mechanikus sérülések belső rövidzárakhoz vezethetnek. A körülmények függvényében nem minden esetben ismerhető közvetlenül fel a hiba ok. A begyulladásig akár 30 perc is eltelhet.

#### Tárolás:

Lítiumion 40-60%-os töltöttségi állapotában, hűvös helyen tárolandó.

Biztonsági utasítások A lítiumion akkumulátor a sérülést követően akár 30 vagy több perccel később is begyulladhat. Az égő akkumulátort soha ne próbálja vízzel oltani. A tűzoltáshoz használjon homokot. A lítiumion akkumulátorból kifolyt elektrolit nagy m

### Üzemeltetés

Kérjük, tartsa be a munkavégzés helyszínén érvényes zajvédelmi előírásokat.

#### A vállheveder használata

⚠ **Figyelem!** használjon vállhevedert. Mielőtt kioldaná, minden esetben kapcsolja ki a sövénynyíró ollót.

- Fektesse a hevedert a vállára.

- A heveder hosszát úgy állítsa be, hogy a hevedertartó csipőmagasságban legyen.

⚠ Soha ne viselje a vállán és mellkasán keresztirányban fektetve. Mindig csak az egyik vállán tartsa; így veszély esetén gyorsan le tudja venni.

#### Magasság beállítás

A munkavégzési magasságnak megfelelően hosszabbítót alkalmazhat, vagy el is hagyhatja azt..

### Karbantartás

⚠ A készüléket elvégezni kívánt bármilyen munka esetén előbb mindig vegye ki az akkut.

A használatba vétel előtt először minden esetben szemrevételezéssel ellenőrizze a készüléket, és győződjön meg róla, hogy a készülék, és különösen a hálózati tápcsatlakozó és a dugó nem sérültek.

A készüléket nem szabad használni, ha meg van rongálva, vagy a biztonsági berendezések hibásak.

Az esetben, ha a berendezés hibás, a javítást kizárólag szakszerviz végezheti.

Csak eredeti tartozékokat és eredeti pótalkatrészeket alkalmazzon!

A gép kezelője használat előtt figyelmesen olvassa el a használati utasítást.

### Tisztítás és tárolás

⚠ **Figyelem!** Tisztítás és eltárolás előtt minden esetben vegye ki az akkumulátort, szükség szerint viseljen

védőkesztyűt.

Rendszeresen tisztítsa meg a rögzítő mechanizmust sűrített levegővel vagy kefével.

A biztonságos fogáshoz tartsa szárazon (olajmentesen) a markolatokat. A készüléket benedvesített ruhadarabbal, esetleg enyhe tisztítószerrel tisztítsa meg.

A készüléket és tartozékait gyermekektől távol, sötét, száraz, fagytól védett helyen tárolja.

## Jótállás

Jótállás időtartalma 12 hónap ipari használat esetén, fogyasztó esetén 24 hónap, jótállás a készülék megvétele napján kezdődik.

A jótállás nem vonatkozik a géppel való szaktalan használat következtében bekövetkező hibákra, pl. a gép túlterhelése, erőszakos használata, vagy idegen tárgyakkal való megromlódása. A használati utasítás mellőzése következményeire, szerelési és szokásos.

## Szervíz

Vannak kérdései? Reklamáció? Szüksége van pótalkatrészekre, vagy használati utasításra? Honlapunkon a [www.guede.com](http://www.guede.com) címen szervíz terén gyorsan, bürokráciát kizárva segítségére leszünk. Kérem, segítsen, hogy segíthessünk. Hogy gépét reklamáció esetén identifíkáshassuk, szükségünk van a gyártási számra, a szortiment tételszámára és a gyártási évre. Ezek az adatok fel vannak tüntetve a típus címken. Hogy mindig kéznél legyenek, kérem, jegyezze fel az lábbiakban.

Gyártási szám:

Megrendelési szám:

Gyártási év:

Tel.: +49 (0) 79 04 / 700-360

Fax: +49 (0) 79 04 / 700-51999

E-Mail: [support@ts.guede.com](mailto:support@ts.guede.com)

## Kiselejtezés

A megsemmisítésre vonatkozó figyelmeztetéseket lásd a készüléken, illetve annak csomagolásán látható piktogramokon. Az egyes piktogramok értelmét lásd a „Jelölések” c. fejezetben.



### Környezetkímélő akkumulátormegsemmisítés

Az akkumulátorok a technika jelenlegi állása szerint villamos készülékek elektromos hálózattól független táplálására alkalmasak. Ha a lítiumion cellák más háztartási hulladékkal együtt kerülnek megsemmisítésre, káros hatást fejtenek ki a környezetre. A lí



■ Soha ne semmisítse meg az elektronikus készülékeket háztartási hulladékként.

Az elektromos és elektronikus berendezések hulladékairól szóló európai 2002/96/EK irányelv, illetve annak nemzeti jogrendszerbe való átültetése szerint a használt elektronikus készülékeket elkülönítve kell gyűjteni, majd környezetbarát módon kell megsemmi

Alternatív megsemmisítési megoldás:

Ingó tulajdon tulajdonjogáról való lemondás esetén az elektronikus készülék tulajdonosa köteles a leadás helyett alternatív esetben közreműködni a szakmai újrahasznosításban. Ehhez a készüléket hulladékgyűjtő telepen adhatja le, amely a nemzeti hulladékgyűjtő Mindez nem vonatkozik a régebbi készülékekhez csatlakoztatott tartozékokra, illetve az elektronikus alkatrészeket nem tartalmazó segédeszközökre.

### A csomagolás megsemmisítése.

A csomagolás óvja szállítás közben óvja a készüléket a sérüléstől. A csomagolóanyagok általában környezetbarát kivitelűek, és mint ilyenek, újrahasznosíthatók. A csomagolás újrahasznosítása csökkenti a nyersanyag-felhasználást és csökkenti a hulladék men **Fulladásveszély!** A csomagolás egyes részeit gyermekektől távol tárolja, és lehetőség szerint minél hamarabb semmisítse meg.

## Gépszemle és karbantartási terv

<b>Általánosan</b>	Egész készülék Műanyag test Kés/kaszapenge	A belső részt rendszeresen tisztítsa Rendszeresen ellenőriztesse autorizált műhelyben Ellenőrizze a repedéseket és a szakadásokat Rendszeresen éleztesse meg
<b>Minden üzembehelyezés előtt</b>	ON/OFF kapcsoló A töltő csatlakozó vezetői.	Ellenőrizze a funkciót Ellenőrizze a funkciót
<b>Tárolás</b>	Egész készülék	Tisztítsa meg, a vágókést kenje meg kevés olajjal. Biztonságos tárolás száraz helyiségben. Ellenőriztesse le szakszervizben.

## Üzemzavarok - Okok - Intézkedések

Üzemzavarok	Okok	Intézkedések
A sövénynyíró olló nem dolgozik.	Lemerült akku Túlságosan hideg/forró akku Meghibásodott készülék Meghibásodott belső vezetékek	Akkutöltés, lásd a töltés szükségességére utaló figyelmeztetést is Hagyni felmelegedni / kihűlni az akkut Kérjen tanácsot a vevőszerviznél Kérjen tanácsot a vevőszerviznél
Egyenletlen menet, erős vibráció	Meghibásodott készülék	Kérjen tanácsot a vevőszerviznél
Túlságosan rövid munkavégzési időtartam egy feltöltésre.	Az akkut hosszabb ideig nem használták, vagy csak rövid ideig volt használatban Lemerült vagy hibás akku	Az akku teljes feltöltése; lásd a figyelmeztetést töltés szükségességére Akkucseré (akkutöltés)



## Tehnični podatki

<b>Aku škarje za živo</b> .....	<b>HST 18-0</b>
Kataloška številka .....	58593
baterija Li-Ionen .....	18 V/2,0 Ah
Polnilec .....	3-5 h
Število vrtljajev pri delovanju brez obremenitve .....	1.300 min <sup>-1</sup>
Dolžina rezanja .....	430 mm
Dolžina nosilca .....	515 mm
Maks. debelina reza .....	15 mm
Teža neto .....	3,5 kg

### Informacije o hrupnosti in vibracijah

Akustični tlak $L_{pA}$ <sup>1)</sup> .....	77,8 dB(A)
Mért akusztikus teljesítményszint $L_{WA}$ <sup>1)</sup> .....	91,3 dB(A)
Garantált akusztikus teljesítményszint $L_{WA}$ .....	94 dB(A)

### Uporablajte zaščito za sluh

Vrednost emisij, nastalih pri vibriranju $a_n$ <sup>2)</sup> .....	1,842 m/s <sup>2</sup>
--	------------------------

<sup>1)</sup> Nihanje  $K=3$  dB (A), <sup>2)</sup> Nihanje  $K=1,5$  m/s<sup>2</sup>

**Opozorilo:** Dejanska raven vibracij se lahko razlikuje glede na tip in način uporabe od parametrov, ki so navedeni v teh napotkih.

Nivo vibracij se lahko uporabi za medsebojno primerjavo električnih naprav.

Služi za približno presojo obremenitve z vibracijami.

Zaradi bolj natančnih rezultatov pri ugotavljanju obremenitev z vibracijami, je potrebno v času uporabe upoštevati tudi čas, kadar je naprava izklopljena oz. čas, kadar deluje, vendar se ne uporablja. To lahko občutno zniža stopnjo obremenitve z vibracijami v času uporabe naprave.

Določite dopolnilne varnostne ukrepe za zaščito uporabnika pred učinkom vibriranja kot npr. tehnično vzdrževanje električnega orodja in naprav, skrb za pravilno tople roke, organiziranje delovnega procesa itd..



Uporablajte napravo šele, ko natančno preberete in dojamete to navodilo za uporabo.

Upoštevajte varnostne napotke, ki

so navedeni v tem navodilu. Obnašajte se odgovorno napram drugim osebam.

Za morebitna vprašanja glede priključitve ali načina uporabe naprave, se obrnite na proizvajalca (ali na njegov servisni center).

## Uporaba v skladu z namenom

Obrezovalnik varovanje pred tveganjem za obrezovanje grmičevja in žive meje v zasebnih vrtovih hobi.

Naprava se ne sme uporabljati za drobljenje komposta, saj se osebe ali premoženja können. The škarje za živo mejo za obrezovanje grmičevja in žive meje v zasebnih vrtovih hobi.

Napravo lahko uporabljate le v naveden namen. Proizvajalec ne odgovarja za škode in posledice, ki bi nastale zaradi neupoštevanja splošno veljavnih predpisov in določil v tem navodilu za uporabo.

## Zahteve, ki jih mora spoelnjevati

### uporabnik

Uporabnik je pred uporabo naprave dolžan natančno prebrati navodilo za uporabo.

**Izobrazba:** Za uporabo ni potrebna nobena posebna izobrazba, razen strokovnih napotkov v zvezi z uporabo naprave.

**Minimalna starost:** A géppel kizárólag 18 éven felüli személyek dolgozhatnak. Kivételt képez a fiatalokorúak foglalkoztatása szakképzés alatt az oktató felügyelete mellett szakképzettség elsajátítása érdekében.

**Šolanje:** Glede pravilne uporabe se posvetujte z izkušeno osebo in natančno preberite navodilo za uporabo. Posebno šolanje zato ni potrebno.

Uporabnik odgovarja za morebitne škode ali nevarnosti tretjih oseb.

Poskrbite, da v delovnem prostoru stroja nihče ne stoji.

### Ukrepi v zasilnih primerih

Poškodovani osebi začnite čimprej dati ustrezno

prvo pomoč in pokličite zdravnika specialista v najkrajšem možnem času. Zavarujte jo pred drugimi nevarnostmi in jo pomirite. Zaradi reševanja morebitnih nezgodnih situacij, mora biti na delovnem mestu vedno prisotna omarica ali škatla prve pomoči, v skladu z DIN 13164. Material, potreben za prvo pomoč, ki ga porabite, takoj dopolnite z novim.

Če potrebujete strokovno pomoč, izpolnite prosim sledeče podatke:

1. Kraj nezgode
2. Vrsta nezgode
3. Število ranjenih oseb
4. Vrsta poškodbe

## Simboli



Opozorilo!



Preberite navodilo za uporabo!!



Uporabljajte zaščito oči!  
Uporabljajte zaščito za sluh



Uporabljajte zaščitno čelado!



Uporabljajte zaščitne rokavice!



Preden se lotite čiščenja, nastavljanja ali preden pustite napravo za kratek čas brez nadzora, vzemite baterijo ven.



Naprave ne uporabljajte, če je poškodovan njen električni kabel.



Zavarujte se pred odbitimi in letečimi predmeti



Varnostna razdalja oseb  
Poskrbite, da v delovnem prostoru stroja nihče ne stoji.



Opozorilo pred poškodbami zaradi vreznin



Električna nevarnost, vsaj 10 m od predela obratovanja.



Zavarujte pred vlago.  
Naprave ne izpostavljajte dežju.



Akkulagerung bei max. bei 40°C. Nicht in Flüssigkeiten eintauchen. Vor Flammen und Feuer fernhalten. Akkulagerung bei max. bei 40°C.



Temperatura skladiščenja  
Zavarujte pred vlago  
Baterijo shranjujte le če je ustrezno napolnjena.



Poškodovane in/ali dotrajane električne naprave oddajte v surovino ali na ustrezno mesto.



Zavarujte pred vlago



Ovitek mora stati navpično.

## Splošni varnostni napotki za električne naprave

### ⚠ OPOZORILO

Natančno preberite vse varnostne napotke in vsebino tega navodila. Napake ob upoštevanju spodaj navedenih napotkov lahko povzročijo električni udar, požar in/ali hude poškodbe.

**Vse varnostne napotke in priporočila shranite na varno za kasnejšo rabo.**

Spodaj uporabljen naziv »električna naprava« se tiče električnega orodja priključenega na omrežje preko el. kabla, polnilne ali druge baterije (brez električnega kabla).

### 1) Varnost na delovnem mestu

- a) **Delovno mesto naj bo čisto in osvetljeno.** Nered in nepravilna osvetlitev delovnega mesta lahko povzroči nezgodo.
- b) **Ne uporabljajte električne naprave v okolju, v katerem obstaja nevarnost eksplozije oz. so prisotne vnetljive tekočine, plini in prah.** Električne naprave ustvarjajo iskre, ki so lahko vir vžiga prahu ali hlapov.
- c) **Otroci in ostale osebe morajo biti v varni razdalji od električne naprave.** Raztreseni lahko izgubite nadzor nad delujočo napravo.

### 2) Varnost električnih delov

- a) **Priključni vtiči električne naprave mora biti prilagojen vtičnici.** Vtičnice ni mogoče zamenjati za drug tip. **Ne uporabljajte ozemljenih električnih naprav skupaj z pretvorniki na vtičih.** Originalni vtiči in primerne vtičnice zmanjšujejo nevarnost električnega udara.

- b) **Ne dotikajte se ozemljenih površin, kot so cevi, centralno ogrevanje, štedilniki in hladilniki.** Obstaja nevarnost električnega udara, v kolikor ste v stiku z zemljo.
- c) **Nikoli ne izpostavljajte naprave dežju in vlagi.** Vdor vode v električno napravo povečuje nevarnost električnega udara.
- d) **Ne uporabljajte kabla v neskladju z njegovim namenom ne nosite naprave za kabel in ne vlecite zanj vtiča iz vtičnice.** Kabel zaščitite pred visokimi temperaturami, oljem, ostrimi robovi ali premičnimi deli naprave. Poškodovani in zviti kabli so potencialno nevarni zaradi možnega električnega udara.
- e) **V kolikor napravo uporabljate na prostem (zunaj), uporabljajte le podaljške, ki so namenjeni in odobreni za zunanjo rabo.** Zunaj uporabljajte kabel, ki je odobren za zunanjo uporabo, da se izognete morebitnim poškodbam.
- f) **V kolikor ste primorani napravo uporabljati v vlažnem okolju, uporabite varnostno stikalo proti nihanju električnega toka.** Uporaba stikala za zaščito proti nihanju toka zmanjšuje nevarnost električnega udara.
- 3) Varnost oseb**
- a) **Bodite previdni, pazite na to kar delate, ravnajte preudarno kadar uporabljate napravo. Ne uporabljajte naprave, če ste raztreseni, ali utrujeni, oziroma če ste pod vplivom drog, alkohola ali zdravil.** Trenutek nepazljivosti pri uporabi naprave, lahko povzroči hude poškodbe.
- b) **Uporabljajte osebna zaščitna sredstva in vedno zaščitna očala.** Z uporabo osebnih zaščitnih sredstev kot so dihalna naprava, obutev, ki ne drsi, zaščitna čelada ali ščitniki za ušesa, se boste (odvisno od tipa naprave) več ali manj obvarovali posledic morebitnih nezgod pri delu.
- c) **Preprečite slučajen vklop naprave. Poskrbite, da bo električna naprava izklopljena še preden jo priključite ana vir el. toka oz. baterije, oz. še preden jo dvigate ali prenašate.** Če napravo nosite s prstom na stikalu, ali priključujete napravo na električno omrežje s prstom na stikalu, se lahko hudo poškodujete.
- d) **Preden napravo vklopite, pospravite montažne ključne in orodje, ki ga ne potrebujete.** Orodje ali ključ, ki se nahaja v gibljevem delu naprave, lahko povzroči poškodbe.
- e) **Izogibajte se nenormalni drži telesa! Poskrbite za dobro stabilnost in bodite nenehno v ravnotežju!** Le tako boste zmogli napravo v nepričakovanih situacijah bolje nadzirati.
- f) **Uporabljajte primerno delovno obleko. Ne nosite preširoke obleke ali nakita. Lase, obleko in rokavice imejte v varni razdalji od gibljevih delov naprave.** Ohlapna obleka ali nakit se lahko zataknejo v delujoče dele naprave.
- g) **Če naprava omogoča montažo sesalca in lovilca prahu se prepričajte, če so pravilno priključeni, da se lahko ustrezno uporabijo.** Uporaba sesalnika prahu lahko zmanjša nevarnost ogrožanja s

prahom.

#### 4) Uporaba in nega električne naprave

- a) **Ne preobremenjujte naprave. Za vsako delo uporabljajte ustrezno električno napravo.** S primerno napravo in ustrezno zmogljivostjo boste delo opravili bolje, hitreje in varneje.
- b) **Ne uporabljajte električne naprave, če je njeno stikalo v okvari.** Naprava, ki je ni mogoče pravilno izklopiti ali vklopiti, je poškodovana in jo mora popraviti strokovnjak.
- c) **Vtič izvlcite iz vtičnice oz. baterijo vzemite ven pred nastavljanjem naprave, zamenjavo njene opreme ali preden jo odložite.** Ti varnostni ukrepi preprečujejo slučajen zagon naprave.
- d) **Električne naprave, ki jih ne uporabljate, shranite izven dosega otrok. Osebam, ki ne poznajo naprave in ne preberejo teh navodil za uporabo, preprečite, da jo uporabljajo.** Električne naprave so nevarne, če jih uporabljajo neizkušene osebe.
- e) **Negujte svojo napravo! Preverjajte, če gibljivi deli naprave pravilno delujejo in se ne zatikajo, če niso razpokani ali poškodovani tako, da omenjene poškodbe vplivajo na delovanje naprave. Poškodovane dele popravite še pred ponovno uporabo naprave.** Vzrok za nezgode so pogosto napačno vzdrževani električni aparati.
- f) **Nastavke vzdržujte čiste in ostre.** Natančno negovana in ostra rezila dosti bolje opravljajo svojo funkcijo in se lažje vodijo.
- g) **Električno napravo, opremo, nastavke itd. uporabljajte v skladu s temi napotki. Pri tem upoštevajte delovne pogoje in delo ki ga opravljate.** Uporaba električnih naprav na drug (nepriporočen) način uporabe je nevaren, ker povzroča nevarne situacije.
- 5) Servis**
- a) **Električno napravo lahko popravljajo le pooblaščenca oseba in sicer s pomočjo originalnih rezervnih delov.** S tem bo varnost pri uporabi naprave zajamčena.

### Dodatni varnostni napotki Aku škarje za živo

- **Ne približujte se z deli svojega telesa rezilu.** Ne odstranjujte materialov, kadar se rezila premikajo. Kadar odstranjujete zagodeni material, poskrbite za zanesljiv izklop naprave.
- **Pri transportu ali skladiščenju vedno namestite zaščito na rezilo.**
- **Preden se lotite dela,** pregledjte grmovje, če niso v njem skriti objekti, npr. žične ograje itd..
- **Otroci in druge osebe oz. domače živali morajo stati v varni razdalji od naprave.**
- **Ne uporabljajte naprave, če ni pravilno in varno opremljena z orodjem, ali če je poškodovana.**
- **Preden se lotite nastavljanja se prepričajte, če se rezila oz. drugi deli naprave ne dotikajo kamnov ali gramoza.**

- **Ne režite trdnih predmetov.** Lahko pride do poškodb oseb ali stroja.
- Stojte v naravni drži in ne delajte nad višino svojih ramen.
- Napetost električne mreže se mora ujemati z napetostjo, ki je opisana na tipski etiketi naprave.
- **Ne odstranjujte odrezanih ostankov, kadar rezila delujejo.** Když odstraňujete uvizlý materiál zajistěte, aby byly žací nůžky vypnuté a zastavily se. Kadar čistite zagozden material ugotovite, če so rezila zaustavljena in izklopljena. Když zvedáte nebo držíte žací nůžky, neuchopujte řezné nože.

**⚠ POZOR:** Ko napravo izklopite, veriga še nekaj časa doteka!

## Uvedba v pogon in vaša varnost

**Pred vsakim posegom v napravo (npr. vzdrževanje, montaža itd.) kot tudi pri transportu in skladiščenju vzemite aku-baterijo iz naprave.**

Pri neželenu vklopu stikala za vklop/izklop obstaja nevarnost poškodb.

## Polnjenje aku baterije / način Polnjenja

**Ne uporabljajte drugega polnilca.** Dobavljen polnilnik je prilagojen ustreznim Li-ion bateriji v vaši napravi.

**Upošteвайте napetost omrežja** Napetost omrežja mora ustrezati napetosti, navedeni na tipski etiketi naprave.

**Opozorilo:** Baterijo dobavljamo delno napolnjeno. Da zagotovite polno zmogljivost baterije, napolnite jo pred prvo uporabo s polnilnikom.

Baterijo Li-Ion lahko kadarkoli dopolnite, ne da bi s tem krajšali njeno življenjsko dobo. Nenadna prekinitev polnilnega ciklusa bateriji ne škoduje.

Zahvaljujoč inteligentnemu načinu polnjenja je stanje baterije samodejno prepoznano in glede na temperaturo in napetost baterije, se polni z optimalnim polnilnim tokom. S tem se podaljšuje življenjska doba baterije in ostane vedno napolnjena do konca.

**Opozorilo:** Polnjenje je možno le tedaj, kadar je temperatura aku baterije v dopustnem temp. obsegu. Glej napotek na aku bateriji.

## Napotki za polnjenje

Pri kontinuiranih oz. več zaporednih ciklih polnjenja brez prekinitev, se lahko polnilnik ogreje. To ni moteč faktor pa tudi ne tehnična poškodba Polnilnika.



Skrajšan čas delovanja po napolnitvi baterije pomeni, da je le-ta obrabljena in da jo boste morali zamenjati z novo.

Aku baterija je opremljena s toplotnim senzorjem NTC, ki omogoča polnjenje samo v toplotnem obsegu med 0 °C - 40 °C. S tem dosežete dolgo življenjsko dobo baterije.

Aku baterija Li-Ion je zaščiten proti globinskemu praznjenju „Electronic Cell Protection (ECP)“ Ko se baterija izprazni se naprava z zaščitnim tokokrogom izklopi naprava ne deluje več.

**⚠ Po samodejnem izklopu naprave ne pritisčajte več na gumb za vklop/izklop. Lahko se poškoduje baterija.**

## Indikator polnjenja baterija

	Sveti 3x zelena LED-dioda -> AKU-baterija je Napolnjena
	Svetita 2 zeleni LED-diodi -> AKU-baterija je napolnjena do polovice
	Sveti 1 zelena LED dioda -> AKU-baterija je skoraj • prazna

## Napotki za polnilec

**Zelena LED dioda sveti trajno:**  
Pripravljen je za obratovanje

**Rdeča LED dioda sveti trajno:**  
Akumulator se polni

**Rdeča LED dioda utripa:**  
Okvara (Baterija se je pregrela)

Pri kontinuiranih oz. več zaporednih ciklih polnjenja brez prekinitev, se lahko polnilnik ogreje. To ni moteč faktor pa tudi ne tehnična poškodba Polnilnika.

Skrajšan čas delovanja po napolnitvi baterije pomeni, da je le-ta obrabljena in da jo boste morali zamenjati z novo.

Aku baterija je opremljena s toplotnim senzorjem NTC, ki omogoča polnjenje samo v toplotnem obsegu med 0 °C - 40 °C. S tem dosežete dolgo življenjsko dobo baterije.

Aku baterija Li-Ion je zaščiten proti globinskemu praznjenju „Electronic Cell Protection (ECP)“ Ko se baterija izprazni se naprava z zaščitnim tokokrogom izklopi naprava ne deluje več.

**⚠ Po samodejnih izklopu naprave ne pritiskajte več na gumb za vklop/izklop. Lahko se poškoduje baterija.**

### **Opozorilo glede na litij-ionske baterije**

Li-ION baterijo odlikuje visoka koncentracija energije. Njena uporabna vrednost traja par let, kar pa je zelo odvisno od načina uporabe in pogojev skladiščenja.

Zmogljivost litijeve baterije se sčasoma poslabša ne da bi se uporabljala, saj prihaja do stika litija in elektrolita.

Proizvajalci priporočajo skladiščenje pri 15°C in stanju napoljenosti kompromis 60% med hitrejšim staranjem in praznjenjem. Baterijo polnite enkrat na šest mesecev na 40-60% njene zmogljivosti.

Naprave polnite le s posebno elektronikom.

Pri poškodbah in nestrokovni rabi baterije lahko uha-jajo pare. Dodajte svež zrak in v primeru težav poiščite zdravnika. Hlapi lahko dražijo dihala.

#### **⚠ Nevarnost požara.!**

Nikoli ne polnite baterij v okolju s kislinami in lahko vnetljivimi materiali.

#### **⚠ Nevarnost eksplozije!**

Napravo zavarujte pred vročino in ognjem.

Ne dotikajte se grelnih teles in ne izpostavljajte naprave dolgotrajnim vplivom sončnih žarkov.

Napravo uporabljajte le pri temperaturah okolja od 5°C do 40°C.

#### **⚠ Nevarnost kratkega stika!**

Pri odstranjevanju, prevažanju in skladiščenju mora biti AKU-baterija zavita (v plastični vrečki ali škattli) ali morajo biti pokriti kontakti z izolacijskim lepilnim trakom.

#### **⚠ Nikoli ne razstavljajte AKU-baterije.**

### **Skladiščenje i sigurnosne upute za litijum-ion baterije:**

Litij je zelo reaktivna snov. Kljub temu, da ne obstaja pri li-ION baterijal kovina, so sestavni deli baterije vnetljive snovi.

Mehanske poškodbe lahko povzročajo notranji kratki stik. Odvisno od okoliščin pa napke ni mogoče neposredno odkriti. Do vžiga lahko pride 30 minut kasneje.

#### **Skladiščenje:**

Li-Ion aku baterija Shranjujte napolnjeno od 40-60% in na hladnem.

Varnostni napotki Poškodovana litij-ionska aku baterija se lahko vžge s 30-minutno zamudo in več. Goreče baterije ne gasite z vodo ampak s peskom. Izteklo elektrolitično tekočino li-ion baterije lahko operete z obilo vode. Električna tekočina je vnetlj

### **Delovanje**

Prosimo, da upoštevate zakonske določbe v zvezi z zaščito proti hrupu, ki se lahko od države do države razlikujejo.

### **Namestitev ramenskega varnostnega traku**

**⚠ Opozorilo!** Pri delu vedno uporabljajte ramenski trak. Preden ga snamete, vedno izklopite napravo – izvlecite vtič.

- Ramenski trak natakните preko ramen.

- Nastavite dolžino traku tako, da bo držaj traku v višini pasa.

⚠ Nikoli na traku ne nosite preko rame in prsi, ampak neposredno na rami, da lahko napravo v primeru nevarnosti kadarkoli snamete.

#### **Višinska nastavev**

Odvisno od delovne višine lahko montirate podaljšek ali v na nižjih mestih delate brez podaljška..

### **Vzdrževanje**

**⚠ Pred kakršnikoli poseganjem v napravo izvlecite baterijo ven.**

Pred uporabo vedno preglejte, če nista poškodovana električni kabel ali vtič.

Uporaba poškodovane črpalke ali njenih delov je njena uporaba prepovedana.

Če je črpalka v okvari, jo lahko popravi le strokovnjak v pooblašeni servisni delavnici.

Uporabljajte samo originalne rezervne dele in originalno opremo.

Uporabnik je pred uporabo naprave dolžan natančno prebrati navodilo za uporabo.

### **Čiščenje in skladiščenje**

**⚠ Opozorilo!** Preden se lotite čiščenja in preden stroj uskladiščite vedno vzemite baterijo iz naprave in uporabljajte zaščitne rokavice.

Pritrdilni mehanizem redno čistite tako, da ga izpihate s tlačnim zrakom ali očistite s ščetko.

Za varno delovanje morajo biti ročaji vedno suhi (brez olja).

Napravo čistite z vlažno krpo ali z fino raztopino čistilnega sredstva.

### **Garancija**

Garancija traja 12 mesecev v primeru industrijske rabe ali 24 mesecev pri potrošniku in se začne na dan prodaje naprave.

Garancija ne velja, v kolikor napravo uporablja oseba, ki ni strokovno usposobljena, ali če do okvare pride zaradi nestrokovnega posega v napravo ali stika s tujki. Neupoštevanje navodil za uporabo in montažo ter obraba naprave tekom normalne uporabe prav.

## Servis

Ali imate tehnična vprašanja? Reklamacijo? Ali potrebujete rezervne dele ali nova navodila za uporabo? Na naši spletni strani [www.guede.com](http://www.guede.com) Vam bomo v oddelku Servis hitro pomagali. Prosimo, pomagajte nam, da bomo lahko mi pomagali vam. Da lahko Vašo napravo v primeru reklamiranja identificiramo, prosimo, da nam pošljete serijsko številko, št. naročila in leto izdelave. Vse navedene podatke boste našli na tipski etiketi. Da imate vse navedene informacije pri roki, jih prosim vnesite tu

Serijska številka:

Kataloška številka:

Leto izdelave:

Tel.: +49 (0) 79 04 / 700-360

Fax: +49 (0) 79 04 / 700-51999

E-Mail: [support@ts.guede.com](mailto:support@ts.guede.com)

## Odstranjevanje

Napotke za odstranjevanje opisujejo ideogrami na stroju oz. na njegovem ovitku. Njihov pomen je razložen v poglavju »Oznake«.



### Ekološko čisti način odstranjevanja baterij

Baterije so glede na aktualno stanje tehnike najbolj primerne za električno napajanje el. naprav, neodvisno od omrežja. Kadar odstranjujete tovrstne baterije jih ne odstranjujte med domače odpadke, ker so škodljive za bivanjsko okolje. Aku-baterije so Li



Ne mečite el. naprav med gospodinjnske odpadke.

Na podlagi EU smernice 2002/96/ES o električnih in elektronskih napravah v okviru narodnih predpisov je potrebno obrabljene elektronske naprave shranjevati ločeno ter jih odstraniti na ekološki način.

Alternativa reciklaže za zahtevo vračila:

Glede odpovedovanja lastniških pravic je lastnik el. naprave dolžan alternativno vrniti napravo v trgovino oz. odstraniti v surovino. V tem primeru lahko staro napravo odloži v surovino v skladu s ustreznimi predpisi države, v kateri napravo uporablja.

To se pa ne tiče opreme starejših naprav in

pomožnih sredstev brez električnih sestavnih delov.

### Način odstranjevanja ovitka

Ovitek varuje napravo, da se med transportom ne poškoduje. Ovitek se praviloma izbere na podlagi ekološko ustreznih vidikov in vidikov rokovanja z odpadki, zato jih je mogoče uporabiti za reciklažo. Ponovna uporaba ovitka kot surovine zmanjšuje stroške n **Nevarnost zadušitve!** Dele ovitka shranjujte izven dosega majhnih otrok; čimprej jih odstranite.

## Plan nadziranja in vzdrževanja

<b>Splošne informacije</b>	Cela naprava Plastično ohišje Rezna/kosilna letev	Redno čistite zunanji del. Pregled prepustite strokovnjakom pooblaščenega servisa. Preverite razpoke in poškodbe. Redno brusite.
<b>Pred vsako uvedbo v pogon</b>	Stikalo ON/OFF Priključni kabel polnilnika	Preverjanje delovanja. Preverjanje delovanja.
<b>Shranjevanje</b>	Cela naprava	Očistite in rezilo namažite z oljem. Shranite na varno in suho mesto. Odnosite na pregled v strokovno delavnico.

## Okvara - Vzrok - Rešitev

Okvara	Vzrok	Rešitev
Rezila ne delujejo.	Baterija je prazna Baterija je prehladna / prevroča Naprava je pokvarjena Interni kabli so v okvari	Aku baterijo napolnite, glej tudi Napotek za polnjenje Pustite ogreti / ohladiti baterijo Posvetujte se s servisom za stranke Posvetujte se s servisom za stranke
Nemirno delovanje, močno vibriranje	Naprava je pokvarjena	Posvetujte se s servisom za stranke
Prekratko delo na en polnilni cikel baterije.	Baterija se daljši čas ne uporablja, ali se je uporabljala le kratek čas Baterija je prazna ali v okvari	Aku baterijo napolnite, glej tudi Napotek za polnjenje Baterijo zamenjajte z novo (napolnite)

## Tehnički podaci

<b>Aku škare za živicu .....</b>	<b>HST 18-0</b>
Br. za narudžbu.....	58593
baterija Li-Ionen .....	18 V/2,0 Ah
Punjač .....	3-5 h
Broj okretaja praznog hoda .....	1.300 min <sup>-1</sup>
Duljina rezanja .....	430 mm
Duljina nosača .....	515 mm
Maks. visina sječenja .....	15 mm
Težina netto.....	3,5 kg

### Informacije o buci/vibracijama

Razina akustičkog tlaka $L_{pA}$ <sup>1)</sup> .....	77,8 dB(A)
Zajamčena ravan akustične zmogljivosti $L_{WA}$ <sup>1)</sup> .....	91,3 dB(A)
Zajamčena ravan akustične zmogljivosti $L_{WA}$ .....	94 dB(A)

### Koristiti odgovarajuću zaštitu sluha!

Vrijednost vibracija $a_h$ <sup>2)</sup> .....	1,842 m/s <sup>2</sup>
--	------------------------

<sup>1)</sup> Nesigurnost  $K=3$  dB (A), <sup>2)</sup> Nesigurnost  $K=1,5$  m/s<sup>2</sup>

**Upozorenje:** Razina vibracija može biti različita ovisno o vrsti i načinu upotrebe električnog alata i u nekim slučajevima može prekoračiti vrijednosti navedene u ovom naputku.

Razina vibracija može poslužiti za međusobnu usporedbu električnih alata.

Razina vibracija je prikladna i za prethodnu procjenu opterećenja vibracijama.

Za točnu procjenu opterećenja vibracijama u obzir treba uzeti i vremenske intervale tijekom kojih je uređaj isključen ili intervale kada je samo uključen, ali nije u upotrebi. To može do značajne mjere smanjiti ukupno opterećenje vibracijama tijekom cijelog vremena rada sa električnim alatom.

Poduzmite dodatne mjere sigurnosti za zaštitu osoblja postrojenja od vibracija, kao na primjer tehničko održavanje električnih alata i uređaja, održavanje određene temperature ruku, organizacija radnih postupaka.



Pumpu koristite tek nakon što ste pročitali i shvatili sve upute navedene u naputku za upotrebu. Pridržavajte se svih sigurnosnih

uputa navedenih u naputku za korištenje. Uvijek se ponašajte odgovorno prema trećim osobama. U slučaju bilo kakve sumnje u vezi instalacije i korištenja uređaja obratite se klijentskom servisu.

## Namjenska uporaba

Živica trimer je dizajniran za obrezivanje grmlja i živice u privatnim vrtovima hobi.

Uređaj se ne smije koristiti za drobljenje kompost, kao osoba i štete na imovini können. The živica trimer je dizajniran za obrezivanje grmlja i živice u privatnim vrtovima hobi.

Ovaj stroj smije se koristiti samo u navedene svrhe. U slučaju nepoštivanja odredbi opće važećih propisa i uputa navedenih u ovom Naputku za uporabu proizvođač stroja ne snosi nikakvu odgovornost za eventualne štete.

## Zahtjevi na osoblje

Prije rukovanja sa strojem korisnik je dužan pažljivo pročitati naputak za uporabu.

**Kvalifikacija :** Osim detaljnog upoznavanja sa strojem od strane stručnjaka nije potrebna nikakva posebna kvalifikacija.

**Minimalna starost korisnika :** Mladoljetnici lahko uporabljajo napravo, ko dopolnijo 18. leto starosti. Izjema so mladoletniki, ki se kot vajenci udeležijo del z namenom, da se naučijo pravilne uporabe; morajo pa biti pod stalnim nadzorom učitelja.

**Obuka:** Korištenje stroja zahtijeva samo odgovarajuću opću obuku odnosno objašnjenje od strane stručnjaka odnosno postupanje u skladu s naputkom za korištenje stroja. Specijalna obuka nije neophodna.

Osoblje stroja snosi odgovornost prema trećim osobama za sve štete ili rizike.

Osigurajte da se u zoni opasnosti ne zadržavaju osobe.

## Postupanje u slučaju nužde

Pružite povrijeđenoj osobi prvu pomoć koja



odgovara vrsti ozljede i odmah potražite liječničku pomoć. Štitite ozlijeđenu osobu od drugih ozljeda i probajte je smiriti. Za slučaj nesreća i ozljeda na radnom mjestu mora biti na raspolaganju priručna ljekarna za pružanje prve pomoći prema standardu DIN 13164. Upotrebljeni materijal iz priručne ljekarne treba zatim odmah dopuniti.

Jako tražite liječničku pomoć, navedite sljedeće podatke:

1. Mjesto nezgode
2. Vrsta nezgode
3. Broj ozlijeđenih osoba
4. Vrsta ozljede

## Simboli



Pozor



Pročitajte naputak za korištenje!



Pri radu uvijek nosite odgovarajuću zaštitu očiju!  
Koristite odgovarajuću zaštitu sluha!



Pri radu uvijek nosite zaštitnu kacigu!



Pri radu uvijek nosite zaštitne rukavice!



Još prije nego što ćete očistiti uređaj, podešavati ili ga ostaviti za kraće vrijeme bez nadzora, izvadite bateriju napolje.



Ne upotrebljavajte punjač, ako je oštećen električni kabel.



Opasnost od letećih dijelova.



Udaljenost od osoba  
Osigurajte da se u zoni opasnosti ne zadržavaju osobe.



Opasnost od posjeklina

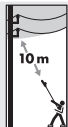

Električna opasnosti, držati najmanje 10 m udaljenosti od nadzemnih vodova.



Čuvati od vlage  
Stroj ne izlagati kiši.



Akkulagerung bei max. bei 40°C. Nicht in Flüssigkeiten eintauchen. Vor Flammen und Feuer fernhalten. Akkulagerung bei max. bei 40°C.



Temperatura skladištenja  
Čuvajte od vlage  
Aku-bateriju čuvajte samo napunjenu do kraja.



Oštećeni ili dotrajali električni odnosno elektronski uređaji moraju biti predani u centar za skupljanje otpada ove vrste.



Čuvajte od vlage



Pakiranje mora biti obrnuto prema gore

## Opće sigurnosne upute za električne uređaje

### ⚠ UPOZORENJE

Pročitajte sve sigurnosne upute i preporuke. Greške i nepoštivanje navedenih uputa mogu uzrokovati strujni udar, požar i/ili ozbiljne ozljede.

**Sve sigurnosne upute i preporuke sačuvajte za upotrebu u budućnosti.**

U sigurnosnim uputama korišteni pojam „električno postrojenje“ odnosi se na električne uređaje napajane preko kabla za napajanje (s kablom za napajanje), električne uređaje napajane preko baterije (bez kabla za napajanje).

### 1) Sigurnost na radnom mjestu.

- a) Radno mjesto održavajte u čistom stanju uz odgovarajuće osvjjetljenje. Nered i nedovoljno osvjjetljenje radilišta mogu uzrokovati ozljede.
- b) • Električno postrojenje se ni u kom slučaju ne smije koristiti u prostorima s opasnošću od eksplozije u kojima se nalaze zapaljive tečnosti, plinovi i prašina. Električno postrojenje stvara iskre koje mogu zapaliti prašinu ili pare.
- c) Djeca i ostale osobe trebaju se zadržavati na dovoljnoj udaljenosti od električnog postrojenja. Ako niste dovoljno koncentrirani, postoji opasnost od gubitka kontrole nad postrojenjem.

### 2) Električna sigurnost

- a) Priključni utikač električnog postrojenja mora odgovarati utičnici u mjestu upotrebe. Strogo je zabranjeno na bilo koji način mijenjati utikač postrojenja. Nemojte nikada koristiti uzemljeno električno postrojenje zajedno sa adapteri-

- ma za utikač. Originalni utikači bez promjena i odgovarajuće utičnice smanjuju rizik od električnog udara.
- Spriječite dodir tijela sa uzemljenim površinama predmeta kao što su cijevi, grijanje, štednjaci i hladnjaci.** Ako je Vaše tijelo uzemljeno, postoji veći rizik od strujnog udara.
  - Električne uređaje nemojte izlagati vlažnosti i kiši.** Prodor vode u unutrašnjost električnog postrojenja povećava rizik od strujnog udara.
  - Kabel nemojte koristiti na način koji je protivan njegovoj namjeni, za prenošenje/povlačenje postrojenja, vješanje, niti za vađenje utikača iz utičnice (povlačenjem kabela).** Kabel štitište od prekomjernih temperatura, ulja, oštrih ivica i rubova te od dodir oštećeni i isprepleteni kablovi povećavaju rizik od strujnog udara.
  - Ukoliko radite s električnim postrojenjem u vanjskoj sredini, koristite samo produžne kablove koji su odobreni za upotrebu u vanjskoj sredini.** Korištenje produžnih kablova koji su odobreni za upotrebu u vanjskoj sredini smanjuje rizik od strujnog udara.
  - Ukoliko nije moguće izbjeći upotrebu električnog uređaja u vlažnoj sredini, neophodno je instalirati zaštitni prekidač za zaštitu od struje greške.** Upotreba prekidača za zaštitu od struje greške smanjuje opasnost od strujnog udara.

### 3) Sigurnost osoba

- Pri radu postupajte veoma oprezno, a posebno pri radu s električnim postrojenjima. Nemojte ni u kom slučaju koristiti električno postrojenje ako ste umorni ili ako ste pod utjecajem droge, alkohola ili lijekova.** Trenutak nepozornosti kod upotrebe postrojenja može uzrokovati ozbiljne ozljede.
- Pri radu uvijek koristite sredstva za osobnu zaštitu i uvijek koristite zaštitne naočale.** Korištenje sredstava za zaštitu na radu kao što su respirator, neklizajuća radna obuća, zaštitna kaciga odnosno zaštita sluha, ovisno o vrsti i načinu primjene električnog postrojenja, smanjuje rizik od ozljeda.
- Spriječite slučajno puštanje postrojenja u rad. Prije priključenja brusilice na izvor napajanja i/ili bateriju, podizanja odnosno premještanja provjerite da je električni uređaj isključen.** Ako prilikom premještanja električnog postrojenja držite prst na prekidaču ili ako je postrojenje uključeno (prekidač u položaju uključeno) dok ga priključujete na izvor napajanja, postoji opasnost od ozbiljnih ozljeda.
- Prije uključivanja stroja izvadite iz električnog postrojenja sve alate za podešavanje i ključeve.** Alat ili ključ koji se nalaze unutar pokretnog dijela postrojenja, mogu biti izbačeni i uzrokovati ozbiljne ozljede.
- Izbjegavajte neprirodno držanje tijela. Pri radu zauzimate stabilnu poziciju i stalno održavajte ravnotežu.** Tako možete bolje kontrolirati postrojenje u neočekivanim situacijama.

- Koristite prikladnu radnu odjeću. Ne nosite široku odjeću i skinite nakit.** Kosu, odjeću i rukavice čuvajte na dovoljnoj udaljenosti od pokretnih dijelova postrojenja. Široka odjeća, duga kosa ili nakit mogu biti zahvaćeni pokretnim dijelovima uređaja.
- Ako je moguće koristiti odsis i hvatač/filtar prašine, provjerite da su ovi dijelovi ispravno montirani i korišteni.** Primjena usisivača prašine smanjuje opasnost ozljeda prašinom.

### 4) Uporaba i njega električnog uređaja

- Uređaj ne preopterećujte. Koristite odgovarajuće električno postrojenje u skladu koje odgovara određenoj namjeni.** Radi postizanja boljih rezultata rada i sigurnosti na radu koristite postrojenje u propisanom rasponu snage.
- Nemojte koristiti električno postrojenje ako je prekidač u okviru ili ako je oštećen.** Nemojte ni u kom slučaju koristiti električno postrojenje koje se ne može uključiti odnosno uključiti – kvar treba odmah ukloniti.
- Prije podešavanja, zamjene pribora ili prije odlaganja/isključivanja postrojenja izvadite utikač iz utičnice.** Ove mjere sigurnosti sprječavaju slučajno pokretanje postrojenja.
- Ako električno postrojenje upravo ne koristite, čuvajte ga van dosega djece.** Sprječite da električno postrojenje koriste osobe koje nisu upoznate s njegovom upotrebom i osobe koje nisu pročitale ovaj naputak. Električno postrojenje je veoma opasno ako ga koriste neiskusne osobe.
- Redovito negujte svoj uređaj!** Provjerite ispravno i besprijekorno funkcioniranje pokretnih dijelova - eventualna blokada, zaglavljenje i slično, pukotine ili oštećenja koje negativno utječu na rad električnog postrojenja. Oštećene dijelove odnesite na ser. Uzrok mnogih nezgoda i ozljeda jest neodgovarajuće održavanje električnog postrojenja.
- Rezni alati moraju biti stalno dobro naoštreni i čisti.** Pažljivo održavani (naštreni) rezni alati puno se manje zaglavljuju i bolje prolaze kroz materijal.
- Električni uređaj, opremu i nastavke itd. koristite u skladu sa ovim uputama. Pritom uzmite u obzir konkretne radne uvjete i specifičnosti konkretnih radova.** Korištenje električnih postrojenja u svrhe za koje postrojenje nije namijenjeno može uzrokovati nastanak opasnih situacija.

### 5) Servis

- Popravke električnog uređaja smiju vršiti samo ovlaštene stručno osposobljene osobe, i to isključivo uz primjenu originalnih rezervnih dijelova.** Time će biti osigurana sigurnost i funkcionalnost uređaja.

## Dodatne sigurnosne upute Aku škare za živicu

- Nemojte se približavati dijelovima tijela u blizini noža.** Nemojte odstranjivati materijal koji se zakačio, kada su noževi u pokretu. Prije otklanjanja

grana koje blokiraju škare, provjerite da je uređaj isključen.

- Prilikom transporta ili uskladištenja uvijek zaštitite nož.
- **Prije početka rada** provjerite travu i potražite skrivene objekte, npr. žičane ograde i sl.
- **Ne puštajte djecu u blizinu uređaja ili druge osobe ni domaće životinje.**
- Ne upotrebljavajte uređaj, ako ne radi pravilno odnosno ako je oštećen.
- Još prije podešavanja provjerite, da li su nož odnosno njegovi djelovi u dodiru sa kamenjem ili šljunkom.
- **Nemojte sjeći tvrde predmete.** Može doći do ozljeda ili oštetiti alat.
- Sprječite nenormalnom načinu držanja tijela i ne radite iznad svojih ramena.
- Mrežni napon mora odgovarati naponu navedenom na tipskoj pločici uređaja.
- **Nemojte čistiti ostatke, dok su noževi u pokretu.** Kada čistite materijal pobrinite se, da bude uređaj ugašen i da se zaustavi. Kada podižete ili držite uređaj u ruku, nemojte dirati noževe.

⚠ **UPOZORENJE:** Nakon gašenja uređaja noževi se neko vrijeme još kreću.

## Uvođenje u rad zbog vaše sigurnosti

**Prije izvođenja bilo kakvih radova na uređaju (na primjer prije održavanja, montaže itd.) kao i prije prijevoza i skladištenje izvadite aku-bateriju iz uređaja.**

Prilikom slučajnog dodirivanja prekidača za uklj./isklj. postoji opasnost od oštećenja.

## Punjenje aku-baterije ačin punjenja

**Ne upotrebljavajte drugi punjač.** Dodati punjač je prilagođen prigodnoj Li-ion bateriji u vašem uređaju.

**Pridržavajte se parametara mrežnog napona**

Napon izvora napajanja mora odgovarati podacima navedenim na natpisnoj pločici/etiketi uređaja.

**Upozorenje:** Prilikom isporuke akumulator stroja je djelomično napunjen. Kako bi bio garantirana puna snaga baterije, napunite je još prije prve uporabe uređaja punjačem.

Akumulator Li-Ion može se puniti bilo kada prema potrebi, bez skraćanja njegovog radnog vijeka. U slučaju prekida punjenja ne dolazi do oštećenja Akumulatora.

Zahvaljujući inteligentnom sistemu punjač automatski identificira stanje napunjenosti akumulatora koji je, ovisno o temperaturi i naponu, uvijek optimalno

napunjen. Na taj način je osigurana zaštita akumulatora koji ostaje (ako je priključen na punjač) uvijek potpuno napunjen.

**Upozorenje:** Punjenje je moguće samo ako je temperatura akumulatora u dopuštenom rasponu. Vidi upute navedene na akumulatoru.

## Upute za punjenje

U slučaju kontinuiranog punjenja odnosno nekoliko uzastopnih punjenja bez prekida može doći do povećanja temperature punjača. Međutim, to nije greška odnosno pojava koja bi signalizirala kvar Punjača.



Znatno skraćanje vremena rada nakon punjenja znači da je gotovo istekao životni vijek akumulatora pa ga je potrebno zamijeniti novim.

Akumulator je opremljen toplotnim senzorom NTC koji dozvoljava punjenje akumulatora samo u rasponu temperatura od 0 °C - 40 °C. To osigurava dugi životni vijek akumulatora.

Funkcija Electronic Cell Protection (ECP)<sup>®</sup> štiti akumulator Li-Ion od potpunog pražnjenja. Prilikom prazne baterije uređaj se isključuje uređaj više ne radi.

⚠ **Nakon automatskog isključivanja vrtnog uređaja nemojte više pritisnuti prekidač ON/OFF. Može doći do oštećenja baterije.**

## Indikator punjenja baterija

	Svijetle 3 zelene LED-diode -> AKU-baterija je napunjena do kraja
	Svijetle 2 zelene LED-diode -> Aku baterija je napunjena do polovine
	Svijetli 1 zelena LED-dioda -> Baterija je Prazna

## Upute za punjač

**Zelena LED-dioda svijetli trajno:**  
Pripremljeno za rad

**Crvena LED-dioda svijetli trajno:**  
Baterije se pune

**Crvena LED dioda treperi:**  
Kvar (Aku-baterija je pregrijana)

U slučaju kontinuiranog punjenja odnosno nekoliko uzastopnih punjenja bez prekida može doći do

povećanja temperature punjača. Međutim, to nije greška odnosno pojava koja bi signalizirala kvar Punjača.

Znatno skraćanje vremena rada nakon punjenja znači da je gotovo istekao životni vijek akumulatora pa ga je potrebno zamijeniti novim.

Akumulator je opremljen toplotnim senzorom NTC koji dozvoljava punjenje akumulatora samo u rasponu temperatura od 0 °C - 40 °C. To osigurava dugi životni vijek akumulatora.

Funkcija Electronic Cell Protection (ECP) štiti akumulator Li-Ion od potpunog pražnjenja. Prilikom prazne baterije uređaj se isključuje uređaj više ne radi.

**⚠ Nakon automatskog isključivanja vrtnog uređaja nemojte više pritiskati prekidač ON/OFF. Može doći do oštećenja baterije.**

### Upozorenje u vezi Li – ION baterija

Li-ion baterija sadrži velike količine energije. Njena korisna vrijednost traje više godina, što veoma zavisi od načina uporabe i uvjeta skladištenja.

Kapacitet LI-ION baterija se za neko vrijeme smanjuje zbog parazitalne reakcije litijuma i elektrolita.

Proizvođači preporučuju skladištenje pri temperaturi od 15 °C i napunjenosti od 60 %, kompromis između starenja i samoispražnjavanja. Baterija se mora svakih 6 mjeseci napuniti na kapacitet od 40-60%.

Li-ion baterija se može puniti samo posebnom elektronikom.

Prilikom oštećenja i nestručne uporabe mogu isticati pare. Dovedite svjež zrak i prilikom poteškoća potražite ljekara. Pare mogu nadraživati ​​dišne putove.

#### ⚠ Opasnost od požara!

Nikada ne puniti baterije u sredini sa kiselinama i lako zapaljivim materijama.

#### ⚠ Opasnost od eksplozije!

Uređaj čuvajte od vrućine i vatre.

Nemojte ga ostavljati na grijna tijela i ne ispostavljajte uređaj duže vreme sunčanim zracima.

Uređaj upotrebljavajte samo na temperaturama između 5°C i 40°C.

#### ⚠ Opasnost kratkog spoja!

Kod likvidacije, tijekom prijevoza i skladištenja aku-baterija mora biti zapakirana (plastična vreća, kutija) ili je neophodno prekriti kontakte ljepljivim trakom.

#### ⚠ Nikada nemojte otvarati bateriju.

#### Skladištenje i sigurnosne upute za litijum-ion baterije:

Litij je veoma reaktivna tvar. Ma da ne postoje spoj između litija i metala, komponente ove baterije su lako zapaljive.

Mehanička oštećenja mogu uzrokovati unutrašnji kratki spoj. Prema okolnostima nije moguće grešku jednostavno prepoznati. Kroz 3 minuta može doći do zapaljenja.

#### Skladištenje:

Li-Ion Čuvajte na hladnom i prilikom stanja napunjenosti 40-60%

Upute za sigurnost na radu Oštećeni litij-ionski akumulator može biti zapaljen s vremenskim kašnjenjem od 30 i više minuta. Bateriju koja gori nikad ne gasite vodom, već pjeskom. Istekli elektrolit možete oprati velikom količinom vode. Elektrolit je za

#### Rad

Pridržavajte se molimo zakonskih odredbi u vezi zaštite od buke, koje se mogu od države do države razlikovati.

#### Namještanje ramenske sigurnosne trake

⚠ **Pozor** Prilikom rada nosite uvijek ramensku traku. Još prije popustite ramensku traku, uvijek ugasite uređaj.

- Ramensku traku namjestite preko ramena.

- Dužinu trake podesite tako, kako bi držač trake bio u visini pasa.

⚠ Traku za nošenje uređaja nemojte nikada nositi dijagonalno preko ramena i grudi već samo preko ramena da možete uređaj brzo skinuti u slučaju opasnosti.

#### Podešavanje po visini

Prema radnoj visini možete montirati produžetak, ili na nižim mjestima raditi bez produžetka..

### Održavanje

⚠ Prije bilo kakvih radova na uređaju uvijek izvadite bateriju.

Prije uporabe uvijek vizuelno provjerite da utvrdite, da li na punjaču nije oštećen prije svega električni kabel i utikač.

U slučaju oštećenja uređaja ili zaštitnih elemenata pumpa se ne smije koristiti.

Ako je uređaj u kvaru, popravak smije izvršiti isključivo klijentski servis.

Koristite samo originalnu opremu i rezervne dijelove.

Prije rukovanja sa strojem korisnik je dužan pažljivo pročitati naputak za uporabu.

### Čišćenje i skladištenje

⚠ **Pozor** Prije čišćenja i uskladištenja uvijek izvucite aku-bateriju iz uređaja i koristite zaštitne rukavice.

Mehanizam za fiksiranje redovito čistite komprimiranim zrakom ili četkom.

Za sigurno držanje moraju biti rukohvati čisti (bez ulja). Uređaj čistite vlažnom krpom odnosno finim sredstvom za čišćenje.

Uređaj i njegovu opremu čuvajte na tamnom, suhom mjestu, koje ne smrzne i u sigurnoj udaljenosti od

djece.

## Jamstvo

Garantni rok je 12 mjeseci prilikom industrijske uporabe, a 24 mjeseca za potrošača i počinje na dan prodaje uređaja.

Jamstvo ne pokriva kvarove nastale uslijed nestručne upotrebe proizvoda kao što su na primjer preopterećenje, nasilno korištenje, oštećenje uslijed nestručnog eovlaštenog zahvata ili kvarovi nastali u dodiru sa stranim predmetima. Jamstvo ne pokriva niti.

## Servis

Imate li tehnička pitanja? Želite podnijeti reklamaciju? Potrebni su Vam rezervni dijelovi ili nupatak za upotrebu? Na našem homepage [www.guede.com](http://www.guede.com) u sekciji Servis ćemo Vam pomoći, brzo i bez nepotrebne papirologije. Molimo Vas da nam pomognete pomoći Vam. Radi jednostavne identifikacije Vašeg stroja u slučaju podnošenja reklamacije, potreban nam je serijski broj proizvoda, broj za narudžbu te godina proizvodnje. Svi ovi podaci navedeni su na tipskoj pločici stroja. Kako biste imali ove podatke uvijek pri ruci, upišite ih, molim, u dole navedena polja.

Serijski broj:

Broj za narudžbu:

Godina proizvodnje:

Tel.: +49 (0) 79 04 / 700-360  
 Fax: +49 (0) 79 04 / 700-51999  
 E-Mail: [support@ts.guede.com](mailto:support@ts.guede.com)

## Likvidacija

Naputci za likvidaciju izraženi su ideogramima, koji se nalaze na uređaju odnosno na ambalaži. Popis pojedinih značenja ćete naći u poglavlju «Oznake na uređaju».



### Ekološki siguran način odstranivanja baterija

Baterije su prema aktualnom stanju tehnike prikladne za električno napajanje uređaja i neovisni su od električne mreže. Kada se li-ion dijelovi likvidiraju zajedno sa ostalim kućnim otpacima,

štetni su po životnu sredinu. U uređaju se koriste litij-ionski



Zabranjeno je stavljati dotrajale električne uređaje u kontejnere za komunalni otpad.

Prema evropske smjernice 2002/96/ES o električnim i elektronskim uređajima u skladu sa lokalnim propisima neophodno je, da se električni uređaji čuvaju na posebnom mjestu i predaju za reciklažu.

Alternativa reciklaže i zahtjev vraćanja:

Ako se vlasnik odriče vlasničkog prava isti je dužan kao vlasnik alternativno vratiti uređaj za stručnu reciklažu. U tu svrhu moguće je stari uređaj vratiti u prodavaonicu ili otpad u skladu sa propisima određene države.

To ne važi za djelove opreme, koja je priključena uz stare uređaje i pomoćna sredstva bez električnih dijelova.

### Likvidacija transportne ambalaže

Ambalaža štiti uređaj od oštećenja tijekom prijevoza. Ambalaža se povećinom bira prema ekološkim gledištima i gledištima rukovanja sa otpacima, zato se mogu upotrijebiti za reciklažu. Vraćanje ambalaže za ponovu uporabu smanjuje količinu otpada. Dijelovi **Postoji opasnost od ugušenja!** Dijelove ambalaže čuvajte van dosega djece i što prije likvidirajte.

## Plan tehničkih pregleda i održavanja

<b>Općenito</b>	Cijeli uređaj Plastično kućište Letva za sječenje/košenje	Redovito čistite unutrašnjost. Dajte provjeriti u autoriziranom servisu u redovitim intervalima. Provjerite pukotine. Dajte naoštрити u redovitim intervalima.
<b>Prije svakog puštanja u pogon</b>	Prekidač ON/OFF Priključni kabao punjača	Provjera funkcioniranja. Provjera funkcioniranja.
<b>Uskladištenje</b>	Cijeli uređaj	Očistiti i lagano podmazati uljem Uređaj čuvajte u suhom prostoru. Ostaviti provjeriti u stručnoj radionici.

## Kvar - Uzrok - Način otklanjanja

Kvar	Uzrok	Način otklanjanja
Uređaj ne funkcionira.	Baterija je prazna Baterija je suviše hladna / vruća Uređaj je u kvaru Interni kablovi su oštećeni	Napunite akumulator, vidi i Upute za punjenje Ostavite bateriju da se zagrije / ohladi Posavjetujte se sa servisnim centrom Posavjetujte se sa servisnim centrom
Nemiran rad, jaka vibracija	Uređaj je u kvaru	Posavjetujte se sa servisnim centrom
Suviše kratak rok za jedno punjenje baterije.	Baterija se ne koristi duže vrijeme ili se koristi samo kratko vrijeme Baterija je prazna ili u kvaru	Potpuno napunite akumulator, vidi i Upute za punjenje Bateriju zamijenite novom (napunite)

**Технически данни**

<b>АКУМУЛАТОРНА НОЖИЦА ЗА ЖИВ ПЛЕТ .....</b>	<b>HST 18-0</b>
Заявка № .....	58593
батерия Li-Ionen .....	18 V/2,0 Ah
Зарядно устройство .....	3-5 h
Обороти на празен ход .....	1.300 min <sup>-1</sup>
Дължина на рязане .....	430 mm
Дължина на гредата .....	515 mm
Макс. дебелина на рязването .....	15 mm
Тегло нето.....	3,5 kg

**Информация за шума/вибрациите**

Ниво на звукова мощност $L_{pA}$ <sup>1)</sup> .....	77,8 dB(A)
Izmjerena razina akustičke snage $L_{WA}$ <sup>1)</sup> .....	91,3 dB(A)
Garantirana razina akustičke snage $L_{WA}$ .....	94 dB(A)

**Да се носи предпазно средство за слуха!**

Стойност на вибрационните емисии $a_h$ <sup>2)</sup> .....	1,842 m/s <sup>2</sup>
--	------------------------

<sup>1)</sup> Несигурност K = 3 dB (A), <sup>2)</sup> Несигурност K = 1,5 m/s<sup>2</sup>

**Внимание:** Нивото на шума ще се промени в зависимост от използването на електроинструмента и в някои случаи може да надвишава посочената в тези указания стойност. Нивото на вибрациите може да се използва за взаимно сравнение на електрическите уреди.

Подходящ е и за временна оценка на вибрационното натоварване.

Заради точното отгатване на натоварването от вибрации в течение на определено работно време би трябвало да се вземат в предвид също времената , в които уреда е изключен или работи, но в действителност не е използван. Това може значително да намали обема на натоварване от вибрации в течение на цялото работно време.

Определете допълнителни мерки за безопасност за предпазване на обслужването пред въздействията на вибрации като например техническа поддръжка на електрическите инструменти и уреди, поддръжане на температурата на ръцете, организация на работните процеси.



Използвайте помпата едва след като внимателно сте прочели и разбрали упътването за обслужване. Спазвайте всички

инструкции за безопасност посочени в упътването.

Дръжте се отговорно спрямо трети лица.

Ако имате съмнения относно свързването и обслужването на уреда, обърнете се към клиентски сервиз.

**Използване в съответствие с предназначението**

The плет е предназначена за изрязване храсти и живи плетове в частни градини хоби.

Устройството не трябва да се използва за раздробяване на компост, като лица или увреждане на имущество хедж können. The тример е предназначена за изрязване храсти и живи плетове в частни градини хоби.

Този уред може да се използва по предназначение само както е посочено. При неспазване на разпоредбите от общо валидните предписания и

разпоредби от това упътване производителя не може да се вини за възникнали щети

**Изисквания за обслужване**

Преди употреба на уреда обслужващия трябва внимателно да прочете упътването за обслужване.

**Квалификация:** Освен подробно поучение от специалист за използването на уреда не е необходима никаква специална квалификация.

**Минимална възраст:** Sa strojem smiju raditi samo osobe koje su navršile 18 godina. Iznimku predstavljaju samo maloljetne osobe u okviru programa stručne prakse i obrazovanja pod nadzorom voditelja praktične nastave.

**Обучение:** Използването на уреда изисква само съответно поучаване от специалист, респ. упътване за обслужване. Специално обучение не е необходимо.

Обслужващия отговаря за злополуки или опасности спрямо трети лица.

Обърнете внимание за това в опасната област да не се задържа никой!

## Поведение в случай на беда

Окажете при злополука съответната първа помощ и повикайте колкото се може по бързо квалифицирана медицинска помощ. Предпазете пострадалия от други злополуки и го успокойте. Заради евентуална злополука на работното място трябва винаги да има под ръка аптечка за първа помощ според DIN 13164. Материала, който вземете от аптечката трябва да бъде допълнен веднага.

Ако искате помощ, посочете тези данни:

1. Място на злополуката
2. Вид на злополуката
3. Брой на ранените
4. Вид нараняване

## Символи



Внимание!



Прочетете упътването за обслужване!



Носете защита за очите!  
Да се носи предпазно средство за слуха!



Носете предпазна каска!



Носете предпазни ръкавици!



Преди почистване на уреда, регулиране или оставяне за кратко време без надзор, извадете батерията.



Не използвайте зарядното устройство, ако електрическият кабел е повреден.



Предупреждение за отхвърлени предмети



Дистанция пред хора  
Обърнете внимание за това в опасната област да не се съдържа никой!



Предупреждение за порезни наранявания



Електротехника опасност, дръжте на разстояние най-малко 10 м от въздушни линии.



Пазете пред влага  
Не излагайте машината на дъжд.



Akkulagerung bei max. bei 40°C. Nicht in Flüssigkeiten eintauchen. Vor Flammen und Feuer fernhalten. Akkulagerung bei max. bei 40°C.



Температура на съхранение

Пазете пред влага  
Съхранявайте акумулатора само напълно зареден.



Дефектни и/или ликвидирани електрически или електронни уреди трябва да се предадат в съответните пунктове за събиране.



Пазете пред влага



Опаковката трябва да бъде насочена нагоре

## Общи указания за безопасност за електрически уреди

### ⚠ ВНИМАНИЕ

Прочетете всички указания и инструкции за безопасност. Грешки при спазване на долу посочените указания могат да доведат до токов удар, пожар и/или сериозни злополуки.

### Съхранявайте всички указания и инструкции за безопасност за бъдеща употреба.

В указанията за безопасност използваното понятие „електрически уред“ се отнася до захранваните с кабел електрически инструменти (със захранващ кабел) и с батерии захранвани електрически инструменти (без захранващ кабел).

#### 1) Безопасност на работното място

- а) Поддържайте работното място чисто и добре осветено. Безпорядък и недостатъчното осветление на работното място могат да доведат до злополуки.
- б) • Не работете с електрически уред в запалена от експлозия среда, в която се намират запалими течности, газове и прах. Електрическите уреди създават искри, които могат да възпламенят прахообразни материали или изпарения.
- в) Дръжте децата и останалите лица на безопасно разстояние от електрическите уреди. Когато разсейвате вниманието си можете да загубите контрол над уреда.



## 2) Електрическа безопасност

- a) Свързващия куплунг на електрическия уред трябва да пасва в щепселната кутия. Щепсела не трябва да се променя по какъвто и да било начин. Не използвайте заземените електрически уреди в комбинация с щепселни адаптери. Непроменените щепсели и подходящи щепселни кутии намаляват риска за токов удар.
- b) Предотвратете контакт на тялото със заземени повърхности каквито са тръби, отоплителни тела, печки и хладилници. Съществува повишен риск за токов удар, когато тялото Ви е заземено.
- c) Не излагайте електрическите уреди на дъжд и влага. Проникването на вода в електрическия уред, увеличава риска от токов удар.
- d) Не използвайте кабела в противоречие с неговото предназначение, за носене на уреда, неговото окачване или за изтегляне на щепсела от щепселната кутия. Пазете кабела от високи температури, масла, остри ръбове и подвижни части на уреда. Повредени или усукани кабели увеличават риска от токов удар.
- e) • Ако работите с електрически уреди на открито, използвайте само удължителни кабели, които са подходящи за употреба на открито. Използването на удължителен кабел, предназначен за използване на открито намалява риска от токов удар.
- f) Когато не може да се избегне работа на електрическия уред във влажна среда, използвайте предпазен прекъсвач срещу погрешен ток. Използването на предпазен прекъсвач срещу погрешен ток намалява риска от токов удар.

## 3) Лична безопасност

- a) Бъдете внимателни, обърнете внимание на това, което правите, и при работа с електрически уред подходйте разумно. Не използвайте електрически уред когато сте изморен или под влияние на наркотици, алкохол и лекарства. Момент на невнимание, докато използвате уреда може да доведе до сериозни злополуки.
- b) Носете лични предпазни средства и винаги носете предпазни очила. Носенето на лични предпазни помагала каквито са респиратор, нехлъзгащи се безопасни обувки, предпазна каска или защита за слуха, в зависимост от типа и използването на електрическия уред, намалява риска за злополуки.
- c) Предотвратете неумишлено пускане в действие. Убедете се, че електрическия уред е изключен, преди да го присъедините към източника на напрежение и/или батерията, вдигнете или понесете. Ако по време на пренасяне държите пръст върху превключвателя на електрическия уред или включвате уреда в мрежата, когато е включен, това може да доведе до злополуки.
- d) Преди включване отстранете от

електрическия уред инструментите за настройка и ключовете. Инструмент или ключ, който се намира в подвижните части на уреда, може да причини злополука.

- e) Избегнете абнормално положение на тялото. Заемете стабилна позиция и поддържайте непрекъснато равновесие. Така в неочаквани ситуации можете по-добре да контролирате електрическия уред.
  - f) Носете подходящо облекло. Не носете широко облекло и бижута. Дръжте косата, облеклото и ръкавиците на безопасно разстояние от подвижните части. Свободното облекло, бижутата и дългите коси могат да бъдат захванати от подвижните части.
- g) Ако може да се монтира изсмукващи устройства и прахоуловители, убедете се, че те са присъединени и се използват правилно. Използването на устройство за изсмукване на праха може да намали заплахата от прах.
- ## 4) Използване и грижа за електрическия уред.
- a) Не претоварвайте уреда. За всяка работа използвайте подходящ електрически уред. С подходящ електрически уред се работи по-добре и по-безопасно в посочения диапазон на мощност.
  - b) Не използвайте електрически уред, чийто превключвател е дефектен. Електрически уред, който не може да се включи или изключи, е опасен и трябва да бъде ремонтиран.
  - c) Извадете щепсела от щепселната кутия и/или батерията преди да правите настройка на уреда, смяна на принадлежностите или отлагане на уреда. Тези мерки за сигурност предотвратяват случайно пускане на електрическия уред.
  - d) Електрически уреди, които не използвате, съхранявайте на недостъпно за деца място. Предотвратете електрическите уреди да бъдат използвани от лица, които не са запознати с него или не са прочели тези инструкции. Електрическите уреди са опасни, когато ги използват неопитни лица.
  - e) Грижете се за електрическите уреди. Проверете, дали подвижните части на уреда функционират безупречно и не затягат, дали не са напукани или повредени така, че неблагоприятно да влияе върху функционирането на електрическия уред. Оставете повредените части да бъдат ремонтирани преди да използвате уреда. Причина за много злополуки са лошо поддържани електрически уреди.
  - f) Поддържайте режещите инструменти остри и чисти. Старателно поддържаните режещи инструменти с остри ръбове по-рядко се заклещват и по-лесно се насочват.
  - g) Използвайте електрическите уреди, принадлежностите, разширения и др. в съответствие с настоящите инструкции. Едновременно вземете под внимание

работните условия и дейността, която извършвате. Използването на електрическите уреди за други, освен предназначени цели може да доведе до опасни ситуации.

### 5) Сервиз

- a) Електрическият уред може да бъде ремонтиран само от квалифициран оторизиран персонал, и то само с помощта на оригинални резервни части. Това ще гарантира, че безопасността на уреда ще остане запазена.

## Допълнителни инструкции за безопасност АКУМУЛАТОРНА НОЖИЦА ЗА ЖИВ ПЛЕТ

- Не доближавайте части от тялото си до режещите остриета. Не отстранявайте заседналия материал, когато остриетата се движат. Когато отстранявате заседналия материал осигурете уреда да бъде изключен.
- По време на транспортиране или съхранение поставете винаги защитата върху остриетата.
- Преди започване на работа, претърсете хралалака със скрити обекти, напр. телени огради и др.
- Не пускайте в близост до режещите ножици деца, други лица или домашни животни.
- Не използвайте режещи ножици, ако режещият инструмент не е закрепен правилно или когато е повреден.
- Преди настройката на режещите ножици се убедете, че ножовете, респ. остриетата не докосват камъни или развалини.
- Не режете никакви твърди предмети. Това би могло да доведе до злополуки и да повреди режещите ножици.
- Избягнете ненормално положение на тялото и не работете над височината на раменете.
- Напрежението на батерията трябва да отговаря на напрежението, което е посочено на типова табелка.
- Не се опитвайте да отстранявате отрезки, когато ножовете се движат. Когато отстранявате заседналия материал осигурете режещите ножици да бъдат изключени и да са спрели. Когато повдигате или държите режещите ножици, не хващайте режещите остриета.

**⚠ ВНИМАНИЕ:** След изключване ножовете още известно време се движат.

## Пускане в експлоатация за Ваша Безопасност

**Преди всякаква работа по уреда извадете батерията от уреда (напр. поддръжка, монтаж и др.), и при неговото транспортиране и съхранение.**

При неумишлено задействане на преключвателя/изключвателя има опасност за злополука.

## Зареждане на акумулатора/ процес на Зареждането

**Не използвайте друго зарядно устройство.** Доставеното зарядно устройство е адаптирано към съответната литиево-йонна батерия във Вашия уред.

### Спазвайте мрежовото напрежение!

Напрежението на източника на ток трябва да отговаря на данните на типова табелка на зарядното устройство.

**Предупреждение:** Батерията се доставя заредена частично. За да бъде гарантирана пълна мощност на батерията, преди първоначална употреба на уреда я заредете напълно със зарядно устройство.

Акумулатора Li-Ion може да се зарежда когато и да било, без това да води до съкращаване на неговата животоспособност. Прекъсването на зареждането не поврежда акумулатора.

Благодарение на интелигентното зареждане състоянието на зареждане на акумулатора е разпознато автоматично и в зависимост от температурата и напрежението на акумулатора е зареден винаги с оптимален заряден ток. Така акумулатора е летен и остава при съхраняване в зарядното устройство винаги изцяло зареден.

**Предупреждение:** Зареждане е възможно само тогава, когато температурата на акумулатора е в допустимия температурен диапазон. Виж инструкцията върху акумулатора.

## Инструкции за зареждане

При непрекъснати респ. няколко последователни цикъла на зареждане без прекъсване зарядното устройство може да загрее. Това обаче е безвредно и не означава технически дефект на зарядното Устройство.

Значително съкратеното работно време след зареждане сигнализира, че акумулатора е износен и трябва да бъде сменен.

Акумулатора е оборудван с температурен сензор NTC, който допуска зареждане само в температурен диапазон 0 °C - 40 °C. С това се постига дълга животоспособност на акумулатора.

Литиево-йонната батерия е защитена със защита „Electronic Cell Protection (ECP)“ срещу дълбоко изтощаване. Когато батерията е изтощена уреда се изключва от защитната верига уреда вече не работи

**⚠ След автоматично изключване на уреда, не натискайте повече превключвателя / изключвателя. Батерията може да се повреди.**

## Индикатор за зареждане батерия

●●● Светят 3 зелени LED  
-> Батерията е заредена Напълно

●●○ Светят 2 зелени LED  
-> Батерията е заредена на половина

●○○ Свети 1 зелена LED  
-> Батерията е почти Празна

## Инструкции за зарядното устройство

**Зеления LED свети постоянно:**  
Подготвено за работа

**Червения LED свети постоянно:**  
Батерията е заредена Напълно

**Червения LED мига бързо:**  
Повреда (Батерията е прегрята)

При непрекъснати респ. няколко последователни цикъла на зареждане без прекъсване зарядното устройство може да загрее. Това обаче е безвредно и не означава технически дефект на зарядното Устройство.

Значително съкратеното работно време след зареждане сигнализира, че акумулатора е износен и трябва да бъде сменен.

Акумулатора е оборудван с температурен сензор NTC, който допуска зареждане само в температурен диапазон 0 °C - 40 °C. С това се постига дълга животоспособност на акумулатора.

Литиево-йонната батерия е защитена със защита „Electronic Cell Protection (ECP)“ срещу дълбоко изтощаване. Когато батерията е изтощена уреда се изключва от защитната верига уреда вече не работи

**⚠ След автоматично изключване на уреда, не натискайте повече превключвателя / изключвателя. Батерията може да се повреди.**

## Забележки относно литиево-йонни батерии

Литиево-йонната батерия се откроява с висока концентрация на енергия. Нейния полезен живот е няколко години; което обаче зависи много от използването и от условията на съхранение.

Капацитета на литиево-йонната батерия намалява с времето сам, без да е използвана, и то поради паразитната реакция на лития с електролита.

Производителят препоръчва да се съхранява при 15°C и ниво на заряд 60%, компромис между ускорено остаряване и саморазреждане. Батерията би трябвало винаги приблизително на всеки шест месеца да се презареди на 40-60%.

Литиево-йонна батерия може да се зарежда само със специална електроника.

При повреда и непрофесионална употреба на пакета на батерията може да изтича пара. Доведете чист въздух и при затруднения потърсете лекар. Парите могат да дразнят дихателните пътища.

**⚠ Опасност за пожар!**

Никога не зареждайте батериите в среда с киселини и лесно запалими материали.

**⚠ Опасност от експлозия!**

Пазете уреда от топлина и огън.

Не го поставяйте върху отоплителни тела, и не го излагайте продължително време на силна слънчева светлина.

Използвайте уреда по възможност само при температури на средата между 5°C до 40°C.

**⚠ Опасност от късо съединение!**

При унищожаване, транспортиране или съхранение батерията трябва да се завие (найлонови торбички, кутии) или контактите да се залепят със залепваща лента.

**⚠ Никога не отваряйте батерията.**

**Съхранение и инструкции за безопасност за литиево-йонни батерии:**

Литият е високо реактивно вещество. Въпреки, че не съществува като в литиевите батерии като литий-метал, компонентите на литиево-йонната батерия са лесно запалими.

Механичните увреждания могат да доведат до вътрешни къси съединения. Според обстоятелствата не може дефекта да се познае непосредствено. До избухването на пожар може да се стигне до 30 минути по-късно.

**Съхранение:**

Литиево-йонна Да се съхранява в 40-60% заредено състояние и на студено.

Инструкции за безопасност Дефектната литиево-йонна батерия може да се възпламени със закъснение от 30 минути и повече. Никога не гасете горящата батерия с вода, но с пясък. Изтеклата електролитна течност на литиево-йонната батерия може да се измие от дре

## Работа

Моля, спазвайте законовите разпоредби на

Наредбата за защита от шум, която може да бъде различна в различни места.

### Поставяне на раменния предпазен колан

⚠ **Внимание!** По време на работа носете винаги раменния колан. Преди да освободите раменния колан, винаги най-напред изключете уреда.

- Поставете раменния колан през рамото.

- Регулирайте дължината на раменния колан така, че държача на колана да бъде на височината на бедрата.

⚠ Никога не носете колана диагонално през раменете и гърдите, но само на едното рамо; по този начин можете в случай на опасност бързо да премахнете уреда от тялото.

### Регулиране на височината

Според работната височина можете да монтирате удължение, или в по-ниско разположените места също да работите без удължение.

## Поддръжка

⚠ Преди извършване на каквито и да било работи по уреда, винаги извадете батерията

Преди употреба направете винаги визуален контрол за да се убедите, че на зарядното устройство не са повредени особено захранващия кабел и щепсела.

В случай на дефект на помпата или нейни предпазни съоръжения помпата не може да се употребява

Ако уреда е дефектен, ремонта може да извърши само клиентски сервиз

Да се използват само оригинални аксесоари и оригинални резервни части.

Преди употреба на уреда обслужващия трябва внимателно да прочете упътването за обслужване.

## Почистване и съхранение

⚠ **Внимание!** Преди работа по почистване и съхранение, винаги извадете батерията, и евентуално използвайте предпазни ръкавици.

Почиствайте редовно стягащите механизми така, че ги продухате със съгъстен въздух или почистите с четка.

За безопасно държане поддържайте дръжките сухи (без масло). Почистете уреда с влажна кърпа, и евентуално със слаб почистващ препарат.

Съхранявайте уреда и неговите принадлежности на тъмно, сухо и незамръзващо място, недостъпно за деца.

## Гаранция

Гаранционния срок представлява 12 месеца при

промишлена употреба, 24 месеца за потребители и започва от деня на закупуване на уреда.

От право на гаранция са изключени непрофесионална употреба като напр. претоварване на уреда, употреба със сила, увреждане от чуждо лице или от чужд предмет. Неспазване на упътването за употреба и упътването за монтаж и нормалното износване също са изключе.

## Сервиз

Имате ли технически въпроси? Рекламации? Необходими ли Ви са резервни части или упътване за обслужване? На нашите страници [www.guede.com](http://www.guede.com) в отдел Сервиз ще Ви помогнем бързо и без излишна бюрокрация. Помогнете ни, моля, за да можем да Ви помагаме. За да можем да идентифицираме Вашия уред в случай на рекламация, ни е необходимо да знаем неговия сериен номер, номера на продукта и година на производство. Всички тези данни ще намерите на типовата табелка. За да ги имате под ръка постоянно, запишете ги, моля, тут.

Сериен номер:

Номер на продукта:

Година на производство:

Tel.: +49 (0) 79 04 / 700-360

Fax: +49 (0) 79 04 / 700-51999

E-Mail: [support@ts.guede.com](mailto:support@ts.guede.com)

## Ликвидация

Предупрежденията за ликвидация, произтичат от пиктограмите разположени на уреда, респ. на опаковката. Описанието на отделните значения ще намерите в глава „Обозначения“.



### Екологично безопасна ликвидация на батерията

Батериите според сегашното състояние на технологиите са най-подходящи за захранване на електрическите уреди, независимо от електрическата мрежа. Когато литиево-йонните клетки се ликвидират заедно с останалите битови отпадъци, са

вредни за околната среда



■ Не изхвърляйте електрическите устройства чрез битови отпадъци.

Според европейската директива 2002/96/ES за електрическите и електронните стари уреди и въвеждането в националното законодателство износените електрически уреди трябва да се събират отделно и да се предадат за екологично рециклиране.

Алтернатива на рециклиране на изискването за връщане:

В случай на отказ от движима вещь с намерение отказване от право на собственост собственика на електрическия уред е длъжен, алтернативно вместо връщане, да допринесе за професионалното рециклиране. За това е възможно да остави стария уред в пункт за събир

Това не се отнася до принадлежности, свързани към старите устройства и спомагателно оборудване без електрически компоненти.

#### **Ликвидация на транспортната опаковка**

Опаковката предпазва уреда от повреда по време на транспортиране. Опаковъчните материали обикновено се избират в съответствие с екологични аспекти и аспекти на управлението на отпадъците, и могат да се рециклират. Завръщането на опаковъчния материал в об **Съществува риск от задушаване!** Съхранявайте части от опаковката на недостъпно за деца място, и ликвидирайте колкото се може най-бързо.

## План на прегледи и поддръжка

<b>Общо</b>	Целият прибор Пластмасов корпус Ножова/косяща летва	Редовно почиствайте външната част. Редовно оставете да се провери в оторизирана работилница. Проверете за пукнатини и цепнатини Редовно оставете да се наостри
<b>Преди всяко пускане в действие</b>	Включвател ON/OFF Захранващ кабел на зарядното устройство	Контрол на функцията Контрол на функцията
<b>Съхранение</b>	Целият прибор	Да се почисти и ножовата летва леко да се смаже с масло. Да се съхранява безопасно в сухо помещение. Оставете за проверка в специализиран сервиз.

## Повреда - Причина - Отстранение

Повреда	Причина	Отстранение
Режещите ножици не работят.	Батерията е изтощена Батерията е много студена / гореща Уреда е дефектен Вътрешното окабеляване е дефектно	Заредете батерията, виж също предупреждението за зареждане Оставете батерията да загрее / да изстине Посъветвайте се с клиентски сервиз Посъветвайте се с клиентски сервиз
Неспокоен ход, силно вибриране	Уреда е дефектен	Посъветвайте се с клиентски сервиз
Твърде ниска продължителност на работа на едно зареждане на батерията.	Батерията не е била използвана продължително време, или е била използвана само за кратко Батерията е празна или дефектна	Заредете напълно батерията; виж също предупреждението за зареждане Сменете батерията (заредете)

## Date Tehnice

### FOARFECĂ DE GARD VIU CU ACUMULATOR ..... HST 18-0

Comandă nr. ....	58593
baterie Li-Ionen .....	18 V/2,0 Ah
Încărcător .....	3-5 h
Turația la mersul în gol .....	1.300 min <sup>-1</sup>
Lungimea secțiunii .....	430 mm
Lungimea grindei .....	515 mm
Grosimea max. a lanțului .....	15 mm
Greutate netto .....	3,5 kg

### Informație privind zgomotul/vibrațiile

Nivelul presiunii acustice $L_{pA}$ <sup>1)</sup> .....	77,8 dB(A)
Измерено ниво на звукова мощност $L_{WA}$ <sup>1)</sup> .....	91,3 dB(A)
Гарантирано ниво на звукова мощност $L_{WA}$ .....	94 dB(A)

### Purtați căști de protecție a auzului

Valoarea emisiilor de zgomot $a_h$ <sup>2)</sup> .....	1,842 m/s <sup>2</sup>
--	------------------------

<sup>1)</sup> Nesigurant  $K=3$  dB (A), <sup>2)</sup> Nesigurant  $K=1,5$  m/s<sup>2</sup>

**Avertisment:** Nivelul real de oscilații se va putea modifica în funcție de tipul și modul de întrebuințare a sculei electrice față de valorile prezentate în aceste instrucțiuni.

Nivelul de vibrații poate fi folosit pentru o comparație reciprocă a aparatelor electrice

El se pretează și pentru o evaluare preliminară a solicitării la vibrații.

Pentru o evaluare exactă a solicitării la vibrații în cursul unui anumit program de lucru, ar trebui avute în vedere și perioadele de timp în care utilajul este deconectat sau este în funcțiune dar în realitate nu este solicitat.

Aceasta poate reduce în mod însemnat volumul de solicitare cu vibrații pe întreaga perioadă a programului de muncă.

Stabiliți măsuri suplimentare de securitate pentru protecția personalului de deservire împotriva efectelor vibrațiilor, ca de ex. întreținerea sculelor și aparatelor electrice, întreținerea temperaturii mâinilor, organizarea proceselor de muncă.



Utilizați pompa abia după ce ați citit cu atenție și ați înțeles modul de operare. Respectați toate instrucțiunile de securitate

cuprinse în manual. Comportați-vă cu responsabilitate față de terțe persoane.

Dacă aveți dubii referitor la conectarea și operarea utilajului, apălați la servisu pentru clienți.

## Utilizare conform destinației

Tuns gard viu este conceput pentru tunderea arbuști și garduri vii în grădinile hobby private.

Dispozitivul nu trebuie să fie utilizate pentru zdrobirea compost, în calitate de persoane și daune materiale können. The tuns gard viu este conceput pentru tunderea arbuști și garduri vii în grădinile hobby private.

Această instalație se poate utiliza numai în scopul prezentat. Nerespectând prevederile din prescripțiile și instrucțiunile general valabile cuprinse în prezentul manual, producătorul nu poate fi răspunzător de daunele survenite.

## Exigențe la adresa operatorului

Operatorul trebuie ca, înainte de a folosi utilajul, să citească cu atenție modul de operare.

**Calificare:** În afară de o instruire amănunțită din partea unui specialist, nu este necesară nici o altă calificare specială pentru deservirea prezentului utilaj.

**Vârsta minimă:** С уреда могат да работят само лица, които са навършили 18 години. Изключения прави използването на непълнолетни само, ако това става по време на професионалното обучение с цел постигане на умение под надзора на обучаващото лице.

**Instructaj:** Utilizarea aparatului necesită numai o instruire adecvată din partea unui specialist, respectiv de modul de operare. Un instructaj special nu este necesar.

Personalul de deservire este responsabil de accidentele sau periclitatea persoanelor terțe.

Aveți grijă ca nimeni să nu se găsească în zona periculoasă

## Comportament în cazuri extreme

Acordați rănitului primul ajutor și chemați într-un timp cât mai scurt ajutorul calificat al medicului. Păziți rănitul de alte accidente, și calmați-l. În cazul unui eventual accident, la locul de muncă trebuie să se găsească întotdeauna la îndemână o trusă medicală de prim-ajutor, conform normei DIN 13164. Materialul pe care îl veți consuma din trusa medicală trebuie completat imediat. Dacă sunteți în căutarea de ajutor, vă rugăm să furnizați următoarele informații::

1. Locul accidentului
2. Tipul accidentului
3. Numărul răniților
4. Tipul rănirii

## Simboluri



Atenție!



Citiți modul de utilizare.!



Purtați protecția ochilor!  
Purtați căști de protecție a auzului



Purtați cască de protecție!



Purtați mănuși de protecție!



În cazul în care veți curăța, regla sau lăsa utilajul pentru o perioadă scurtă fără supraveghere, scoateți bateria.



Nu folosiți încărcătorul dacă cablul electric este deteriorat.



Avertisment împotriva obiectelor aruncate



La distanță de persoane  
Aveți grijă ca nimeni să nu se găsească în zona periculoasă



Avertisment împotriva răniilor prin tăiere



Pericol electrocutare, cel puțin 10 metri depărtare de firele de deasupra.



Ocroțiți de umezeală  
Nu expuneți utilajul ploii.



Akkulagerung bei max. bei 40°C. Nicht in Flüssigkeiten eintauchen. Vor Flammen und Feuer fernhalten. Akkulagerung bei max. bei 40°C.



Temperatură de depozitare  
Protejați de umezeală  
Depozitați acumulatorul numai complet încărcat.



Aparate electrice sau electronice defecte și /sau lichidate trebuie să fie predate la punctele de colectare corespunzătoare.



Protejați de umezeală



Direcția de amplasare a ambalajului - în sus

## Instrucțiuni generale de securitate pentru utilaje electrice

### ⚠ AVERTISMENT

Citiți toate instrucțiunile de securitate. Erori în respectarea instrucțiunilor de mai jos pot duce la electrocutare, incendii și/sau accidente grave.

### Păstrați toate instrucțiunile de securitate pentru o utilizare ulterioară

În instrucțiunile de securitate, noțiunea de "aparat electric" utilizată, vizează sculele electrice alimentate cu cablu (cu cablu de alimentare) și sculele electrice alimentate cu baterii (fără cablu de alimentare).

#### 1) Securitatea la locul de muncă

- Întrețineți locul de muncă curat și bine iluminat.** Dezordinea și locul de muncă neiluminat poate duce la accidente.
- \*Nu lucrați cu un aparat electric într-un mediu periclitat de explozii, în care se găsesc lichide inflamabile, gaze și praf.** Aparatele electrice produc scântei care pot da foc prafului sau vaporilor.
- Țineți copiii și celelalte persoane la distanță sigură de aparatele electrice.** Fiind distrat puteți pierde controlul asupra aparatului.

#### 2) Securitatea electrică

- Ștecherul de conectare al aparatului electric trebuie să se potrivească la priză.** Ștecherul nu poate fi schimbat în nici un fel. Nu utilizați aparatele electrice legate la pământ în combinație cu



**adaptoare de ștecher.** Ștecherile nemodificate și prizele adecvate reduc riscul de electrocutare.

- b) **Evitați contactul corpului cu suprafețe legate la pământ cum sunt țevi, calorifere, aragazuri și frigider.** În cazul în care corpul Dumneavoastră este legat la pământ, riscul de electrocutare este mai mare.
- c) **Nu expuneți aparatele electrice la ploaie și umiditate.** Pătrunderea apei în aparatul electric majorează riscul de electrocutare.
- d) **Nu utilizați cablul contrar destinației acestuia, la purtarea aparatului, la așățarea acestuia sau la scoaterea ștecherului din priză.** Protejați cablul de temperaturi excesive, ulei, muchi ascuțiți și de părțile în mișcare ale utilajului. Cablurile deteriorate și încălțite majorează riscul de electrocutare.
- e) **\*În cazul în care lucrați cu aparatul în exterior, utilizați numai cabluri prelungitoare adecvate uzului extern.** Utilizarea cablului prelungitor adecvat pentru uz extern reduce riscul de electrocutare.
- f) **Dacă totuși nu puteți evita operarea aparatului electric în mediu umed, utilizați un întrerupător de protecție împotriva curentului fals.** Utilizarea întrerupătorului de protecție împotriva curentului fals reduce riscul de electrocutare.

### 3) Securitatea persoanelor

- a) **Fiți atenți, acordați atenție la ceea ce faceți, abordați cu înțelepciune munca pe un utilaj electric.** Nu utilizați aparatul electric în cazul în care sunteți obosiți sau sub influența drogurilor, alcoolului sau medicamentelor. Un moment de neatenție în operarea aparatului poate duce la accidente grave.
- b) **Purtați echipament de protecție, purtați întotdeauna ochelari de protecție.** Purtarea echipamentului personal de protecție cum ar fi masca de protecție respiratorie, încălțăminte de protecție antiderapantă, casca de protecție sau protecții ale auzului, în funcție de tipul de aparat electric utilizat, reduce riscul de accidentare.
- c) **Evitați punerea în funcțiune involuntară a aparatului.** Asigurați-vă că aparatul electric este deconectat, înainte de a-l conecta la sursa de alimentare și/sau la baterie, înainte de a-l ridica sau deplasa. Dacă aveți degetul pe comutator în timpul deplasării aparatului, sau dacă veți pune în priză aparatul conectat, toate acestea pot duce la accidente.
- d) **Înainte de conectare, înlăturați de pe aparatul electric toate sculele și cheile de reglare.** Scula sau cheia care se află în zona mobilă a utilajului poate provoca accidentarea.
- e) **Evitați o poziție abnormală a corpului. Luați o poziție stabilă și mențineți-vă mereu echilibrul.** Puteți astfel controla mai bine utilajul în situații neașteptate.
- f) **Purtați îmbrăcăminte adecvată.** Nu purtați haine largi și bijuterii. Țineți părul, hainele și mânușile la distanță sigură de părțile în mișcare. Hainele largi, bijuteriile și părul lung pot fi prinse de părțile

în mișcare.

- g) **Dacă pot fi montate instalații de aspirare și capture a prafului, convingeți-vă că acestea sunt conectate și utilizate corect.** Utilizarea instalației de aspirare a prafului poate reduce pericolitatea cu praf.

### 4) Utilizarea și îngrijirea utilajului electric

- a) **Nu suprasolicitați utilajul.** Folosiți aparatul electric adecvat pentru munca respectivă. Cu un utilaj electric adecvat se lucrează mult mai bine și mai sigur în domeniul de putere dat.
- b) **Nu utilizați acel utilaj electric al cărui comutator este defect.** Utilajul electric care nu poate fi conectat sau deconectat este periculos și trebuie reparat.
- c) **Scoateți ștecherul din priză și /sau scoateți bateria înainte de reglarea utilajului, înlocuirea accesoriilor sau depozitarea utilajului.** Această măsură de securitate face să se evite o pornire accidentală a utilajului electric.
- d) **Depozitați utilajele electrice pe care nu le folosiți la un loc inaccesibil copiilor.** Nu permiteți ca utilajul electric să fie folosit de persoane care nu au cunoștința lui sau nu au citit aceste instrucțiuni. Utilajele electrice sunt periculoase atunci când sunt operate de persoane fără experiență.
- e) **Îngrijiți utilajele electrice. Verificați dacă părțile mobile ale utilajului funcționează perfect fără să se blocheze, dacă nu sunt plesnite și deteriorate astfel încât să aibă un impact negativ asupra funcționării utilajului electric.** Cauza multor accidente constă în utilajele electrice prost întreținute.
- f) **Întrețineți uneltele de tăiere ascuțite și curate.** Sculele de tăiere cu lamele ascuțite și întreținute cu grijă se blochează mai puțin frecvent și sunt dirijate cu mai multă ușurință.
- g) **Folosiți aparatele electrice, accesoriile, echipamentele, etc. conform acestor instrucțiuni.** În același timp, aveți în vedere condițiile de lucru și activitatea pe care o desfășurați. Utilizarea aparatelor electrice în alte scopuri decât cele prescrise, poate duce la situații periculoase.

### 5) Service

- a) **Aparatul electric poate fi reparat numai de un personal tehnic autorizat și numai cu ajutorul pieselor de schimb originale.** Astfel se va asigura păstrarea securității utilajului.

## Instrucțiuni de securitate suplimentare FOARFECĂ DE GARD VIU CU ACUMULATOR

- **Nu vă apropiați cu părți ale corpului de lama de tăiere.** Nu înlăturați materialul prins cu cuțitele în mișcare. Asigurați-vă că utilajul este deconectat atunci când înlăturați materialul prins.
- **Aplicați protecția lamei în timpul deplasării sau depozitării.**
- **Înainte de a începe lucrul verificați deșeușul de-a lungul obiectelor acoperite, de ex. garduri de sarmă, etc.**

- **Nu lăsați copiii, alte persoane și nici animalele domestice să se apropie de foarfece.**
- Nu folosiți foarfece de tăiere dacă lama de tăier nu este fixată corect, sau dacă este deteriorată.
- Înainte de reglarea foarfecelui de tăiere convingeți-vă că cuțitele, respectiv lamele nu se ating de pietre sau moloz.
- **Nu tăiați obiecte dure.** Aceasta ar putea duce la accidente și deteriorarea foarfecelui.
- Evitați o ținută anormală a corpului și nu lucrați deasupra înălțimii umerilor.
- Tensiunea bateriei trebuie să coincidă cu tensiunea menționată pe plăcuța de tip.
- **Nu încercați să eliminați părțile tăiate cu cuțitele în mișcare.** Asigurați-vă că atunci când înlăturați materialul prins în foarfecă, aceasta să fie deconectată și oprită. Nuapucați lamele de tăiere atunci când ridicați sau țineți foarfece.

**⚠ ATENȚIE:** După deconectare, cuțitele se mai mișcă o scurtă perioadă de timp.

## Punerea în funcțiune pentru siguranța dumneavoastră

**Scoateți bateria din utilaj înaintea efectuării tururilor lucrărilor pe utilaj (de ex. întreținere, montaj, etc.) ca și în timpul transportului sau depozitării.**

Pericol de accident atunci când se activează involuntar comutatorul/ întrerupătorul

## Încărcare acumulator/Desfășurarea Încărcării

**Nu folosiți alt încărcător.** Încărcătorul livrat este adaptat bateriei Li-ion din utilajul dvs.

**Respectați tensiunea de rețea!** Tensiunea sursei de curent trebuie să corespundă datelor de pe plăcuța de tip a încărcătorului.

**Avertizare:** Bateria se livrează încărcată parțial. Pentru a asigura o performanță maximă, încărcați complet bateria înaintea primei utilizări.

Acumulatorul Li-Ion poate fi încărcat oricând, fără să i se deterioreze durata de viață. Întreruperea încărcării nu afectează acumulatorul.

Datorită încărcării inteligente, starea încărcată a acumulatorului se recunoaște imediat și în funcție de temperatura și tensiunea acumulatorului acesta este încărcat optim cu curentul de încărcare. Astfel se menajează acumulatorul și, fiind în încărcător, se păstrează mereu încărcat.

**Avertizare:** Încărcarea este posibilă numai atunci când temperatura acumulatorului se află în plaja de temperatură admisă. V. instrucțiunea de pe Acumulator.

## Instrucțiuni de încărcare

După o încărcare continuă, adică după cateva cicluri de încărcare consecutivă, fără întrerupere, încărcătorul se poate încălzi. Acest lucru însă nu este dăunător și nu indică un defect tehnic al Încărcătorului.

Scurtarea simțitoare a timpului de funcționare după încărcare denotă uzura acumulatorului și necesitatea de a fi înlocuit.

Acumulatorul este echipat cu un senzor de temperatură NTC, care admite încărcarea numai în plaja de temperatură de 0° C - 40° C. Astfel se asigură o durată lungă de viață a acumulatorului.

Bateria Li-ion este protejată de protecția „Electronic Cell Protection (ECP)” împotriva unei descărcări profunde. Atunci când bateria se va descărca, utilajul se va deconecta datorită circuitului de protecție utilajul nu va mai funcționa.

**⚠ După deconectarea automată a utilajului, nu mai apăsați în continuare comutatorul/întrerupătorul. Bateria se poate deteriora.**

## Indicator de încărcare baterie

 Luminează 3 LED-uri verzi  
-> Bateria este complet încărcată

 Luminează 2 LED-uri verzi  
-> Bateria este încărcată pe jumătate

 Luminează 1 LED verde  
-> Bateria este aproape Descărcată

## Instrucțiuni referitoare la încărcător

**LED-ul verde luminează continuu:**  
Pregătit de funcționare

**LED-ul roșu luminează continuu:**  
Bateria se încarcă

**LED-ul roșu clipește:**  
Defecțiune (Bateria este supraîncălzită)

După o încărcare continuă, adică după cateva cicluri de încărcare consecutivă, fără întrerupere, încărcătorul se poate încălzi. Acest lucru însă nu este dăunător și nu indică un defect tehnic al Încărcătorului.

Scurtarea simțitoare a timpului de funcționare după încărcare denotă uzura acumulatorului și necesitatea de a fi înlocuit.

Acumulatorul este echipat cu un senzor de temperatură NTC, care admite încărcarea numai în

plaja de temperatură de 0° C - 40° C. Astfel se asigură o durată lungă de viață a acumulatorului.

Bateria Li-ion este protejată de protecția „Electronic Cell Protection (ECP)” împotriva unei descărcări profunde. Atunci când bateria se va descărca, utilajul se va deconecta datorită circuitului de protecție utilajul nu va mai funcționa.

**⚠ După deconectarea automată a utilajului, nu mai apăsați în continuare comutatorul/întrerupătorul. Bateria se poate deteriora.**

### Atenționări referitoare la bateria litiu-ion

Bateria li-ion este performantă prin concentrarea înaltă de energie. Durata de viață este de câțiva ani; aceasta însă depinde mult de utilizare și de condițiile de depozitare.

Capacitatea bateriei litiu-ion se reduce în timp de la sine, chiar dacă nu se utilizează, aceasta datorită reacției parazitare a litiului cu electrolitul.

Producătorul recomandă depozitarea la 15°C în starea de încărcare de 60%, un compromis între o îmbătrânire rapidă și autodescărcare. Bateria ar trebui încărcată aproximativ o dată la șase luni la 40-60%.

Bateriile li-ion se pot încărca numai cu electronică specială.

În caz de deteriorare și utilizare necorespunzătoare, din pachetul bateriei se pot emana vapori. Leșiți la aer curat iar în caz de probleme apălați la ajutorul medicului. Vaporii pot irita căile respiratorii.

#### ⚠ Pericol de incendiu!

Nu încărcați niciodată bateria într-un mediu cu acizi și materiale ușor inflamabile.

#### ⚠ Pericol de explozie!

Portejați utilajul de căldură și foc.

Nu-l depuneți pe corpuri de încălzit, nu-l expuneți o perioadă îndelungată la acțiunea radiațiilor solare.

Folosiiți utilajul, pe cât posibil, numai la temperatura mediului între 5°C și 40°C.

#### ⚠ Pericol de scurt circuit.!

În caz de lichidare, transport sau depozitare, bateria trebuie ambalată (în pungă de plastic, cutie) sau trebuie să se lipească contactele cu o bandă adezivă.

#### ⚠ Niciodată nu deschideți bateria.

#### Depozitarea și instrucțiuni de securitate aferente bateriilor litiu-ion:

Litiul este o substanță puternic reactivă. Chiar dacă bateriile cu litiu nu sunt ca li-metalul, componentele bateriei li-ion sunt ușor inflamabile.

Deteriorările mecanice pot duce la scurt circuite interne. În funcție de împrejurări, defecțiunea nu poate fi depistată direct. Incendiiul poate izbucni și cu 30 de minute mai târziu.

#### Depozitare:

Li-ion A se depozita în stare de încărcare de 40-60% și la rece.

Instrucțiuni de securitate Bateria li-ion deteriorată poate lua foc cu o întârziere de 30 de minute și mai mult. Nu stingeți niciodată cu apă bateria aprinsă, ci cu nisip. Lichidul electrolitic scurs din bateria li-ion poate fi înlăturat de pe îmbrăcăminte

### Funcționare

Vă rugăm să respectați dispozițiile legale din Regulamentul de protecție împotriva zgomotului, în diverse părți, acestea se pot deosebi.

#### Aplicarea curelei de siguranță pe umăr

⚠ **Atenție!** Folosiți întotdeauna în timpul lucrului cureaua de umăr. Înainte de a degaja cureaua, deconectați mai întâi utilajul.

- Puneți-vă cureaua pe umeri.

- Reglați lungimea curelei astfel ca suportul curelei să fie la înălțimea șoldului.

⚠ Nu purtați niciodată cureaua în diagonală peste umeri și piept, ci doar pe un singur umăr; puteți astfel, în caz de pericol, să dați repede jos utilajul de pe corp.

#### Reglare pe înălțime

În funcție de înălțimea de lucru puteți să montați prelungirea, sau puteți lucra în locurile joase fără prelungire..

### Întreținere

⚠ Când veți efectua oricăre lucrare pe utilaj, scoateți întotdeauna bateria din el.

Înainte de utilizare efectuați întotdeauna controlul vizual pentru a vă convinge că încărcătorul nu este deteriorat, în deosebi cablul de rețea și ștecherul.

Pompa nu poate fi utilizată în cazul în care este defect pompa sau instalațiile de protecție de pe ea.

În cazul în care aparatul este defect, reparația poate fi executată în exclusivitate de servisu pentru clienți. Utilizați numai accesorii și piese de schimb originale.

Operatorul trebuie ca, înainte de a folosi utilajul, să citească cu atenție modul de operare.

### Curățare și depozitare

⚠ **Atenție!** Scoateți întotdeauna bateria din utilaj înaintea lucrărilor de curățare și depozitare și, eventual, purtați mănuși de protecție.

Curățați cu regularitate mecanismul de fixare, aceasta prin suflare cu aer comprimat sau cu o perie.

Pentru o prindere sigură, întrețineți mânerul în stare uscată (fără urme de ulei). Curățați utilajul cu o cârpă umedă și, eventual, cu un detergent slab.

Depozitați utilajul și accesoriile acestuia la loc întunecat, uscat și fără pericol de îngheț, inaccesibil copiilor.

## Garanție

Perioada de garanție de 12 luni la o utilizare industrială, 24 de luni pentru consumatori, începând cu data achiziției aparatului.

Garanția nu ia în considerare utilizarea neprofesională, ca de ex. suprasolicitarea utilajului, utilizarea forțată, defectarea prin intervenție străină sau cu obiecte străine. Nerespectarea modului de utilizare și de montaj ca și uzura normală de asemeni.

## Serviciu

Aveți întrebări de ordin tehnic? Reclamații? Aveți nevoie de piese de schimb sau de manualul de operare? Pe site-ul nostru [www.guede.com](http://www.guede.com), la secția de Servis vă vom ajuta în mod rapid și nebirocratic. Vă rugăm să ne ajutați să vă ajutăm. Pentru ca utilajul dvs. să poată fi identificat în caz de reclamație, avem nevoie de numărul seriei, numărul comenzii și de anul de producție. Toate aceste date le veți găsi pe plăcuța de tip. Pentru ca toate aceste date să fie mereu la îndemână, vă rugăm să le notați mai jos.

Nr. serie:

Nr. comandă:

An de producție:

Tel.: +49 (0) 79 04 / 700-360  
 Fax: +49 (0) 79 04 / 700-51999  
 E-Mail: [support@ts.guede.com](mailto:support@ts.guede.com)

## Lichidare

Atenționările privitor la lichidare reies din pictogramele de pe utilaj, respectiv pe ambalaj. Descrierea sensului acestora o veți găsi la capitolul "Marcări".



### Lichidare ecologic inofensivă a bateriilor

Conform stadiului actual al tehnicii, bateriile sunt cel mai indicat mod de alimentare a utilajelor electrice, care nu depind de rețeaua electrică. Atunci când elementii bateriei li-on se lichidează împreună cu celelalte deșeuri menajere, sunt dăunătoare



— Nu lichidați aparatele electrice împreună cu deșeurile menajere.

Conform Directivei europene 2002/96/CE privitor la aparate electrice și electronice vechi și a aplicării acesteia în legislațiile naționale, aparatele electrice uzate trebuie concentrate separat și reciclate ecologic.

Alternativa reciclării la cererea de înapoiere:

În cazul cedării unui bon mobil cu intenția de a renunța la dreptul de proprietate, proprietarul unui aparat electric este obligat, ca o alternativă la posibilitatea de înapoiere, să colaboreze la reciclarea de specialitate. În acest scop, aparatul uzat p

Acest lucru nu este valabil pentru accesoriile conectate la aparatele vechi cu ajutorul mijloacelor care nu conțin piese electrice.

### Lichidarea ambalajului de transport

Ambalajul protejează aparatul împotriva deteriorărilor în timpul transportului. Materialele de ambalaj sunt selectate de regulă în funcție de aspecte ecologice acceptabile și sub aspectul gestionării deșeurilor, de aceea acestea sunt reciclabile. Redare **Pericol de asfixiere!** Depuneți părți ale ambalajului la loc inaccesibil copiilor și lichidați-le cât mai curând.

## Plan de verificări și întreținere

<b>În general</b>	Utilajul întreg Corp de plastic Bară cuțite/cositoare	Curățați cu regularitate partea externă Verificați cu regularitate la un atelier autorizat. Controlați fisurile și crăpăturile. Dați cu regularitate la ascuțit.
<b>Înainte fiecărei puneri în funcțiune</b>	Comutator ON/OFF Cablul de conectare încărcător	Verificarea funcțiunii. Verificarea funcțiunii.
<b>Depozitare</b>	Utilajul întreg	A se curăța, a se unge ușor cu ulei bara cu cuțite. A se depozita sigur într-o încăpere uscată. A se da la verificat unui atelier de specialitate.

## Defecțiuni - Cauză - Remediere

Defecțiune	Cauză	Remediere
Foarfeca nu funcționează	Bateria este descărcată Bateria este prea rece / fierbinte Utilajul este defect Cablajul intern este defect	A se încărca bateria, v. și indicații pentru încărcarea bateriei A se lăsa bateria să se încălzească / să se răcească Apelați la centrul de service pentru clienți Apelați la centrul de service pentru clienți
Mers neliniștit, vibrații puternice	Utilajul este defect	Apelați la centrul de service pentru clienți
Perioadă de lucru prea scurtă la o încărcare a bateriei.	Bateria nu s-a utilizat o perioadă îndelungată, sau s-a utilizat numai o scurtă perioadă de timp Bateria este goală sau defectă	A se încărca complet bateria; v. și indicații pentru încărcare Înlocuiți (încărcați) bateria

## Tehnički podaci

<b>AKU ŠKARE ZA ŽIVICU.....</b>	<b>HST 18-0</b>
Br. za narudžbu.....	58593
baterija Li-Ionen .....	18 V/2,0 Ah
Punjač .....	3-5 h
Broj okretaja motora u praznom hodu .....	1.300 min <sup>-1</sup>
Dužina rezanja .....	430 mm
Duljina nosača .....	515 mm
Maks. visina sječenja .....	15 mm
Težina netto.....	3,5 kg

### Informacije o buci/vibracijama

Nivo akustičnog pritiska $L_{pA}$ <sup>1)</sup> .....	77,8 dB(A)
Nivel măsurat al puterii sunetului $L_{WA}$ <sup>1)</sup> .....	91,3 dB(A)
Nivelul garantat al puterii sunetului $L_{WA}$ .....	94 dB(A)

### Koristiti odgovarajuću zaštitu sluha!

Vrednost vibracija $a_h$ <sup>2)</sup> .....	1,842 m/s <sup>2</sup>
--	------------------------

<sup>1)</sup> Nesigurnost K=3 dB (A), <sup>2)</sup> Nesigurnost K=1,5 m/s<sup>2</sup>

**Upozorenje:** Nivo vibracija može biti različit zavisno od vrste i od načina upotrebe električnog alata, a u nekim slučajevima može i prekoračiti vrednosti navedene u ovom uputstvu.

Nivo vibracija može poslužiti i za međusobno poređenje električnih alata.

Nivo vibracija je pogodan i za prethodnu procenu opterećenja vibracijama.

Za tačnu procenu opterećenja vibracijama u obzir treba uzeti i vremenske intervale tokom kojih je uređaj isključen ili intervale kada je samo uključen ali nije u upotrebi. To može u značajnoj meri da smanji ukupno opterećenje vibracijama tokom celog perioda rada sa električnim alatom.

Preduzmite dodatne mere sigurnosti za zaštitu osoblja (koje rukuje uređajem) od vibracija, kao na primer tehničko održavanje električnih alata i uređaja, održavanje određene temperature ruku, organizacija radnih postupaka.



Pumpu koristite tek nakon što ste pročitali i shvatili sva uputstva navedena u uputstvu za upotrebu. Pridržavajte se svih sigurnosnih

uputstava navedenih u uputstvu za korišćenje. Uvek se ponašajte odgovorno prema trećim osobama.

U slučaju bilo kakvih sumnji u vezi sa instalacijom i korišćenjem uređaja, obratite se korisničkom servisu.

## Namenska upotreba

Živica trimer je dizajniran za obrezivanje grmlja i živice u privatnim vrtovima hobi.

Uređaj se ne smije koristiti za drobljenje kompost, kao osoba i štete na imovini können. The živica trimer je dizajniran za obrezivanje grmlja i živice u privatnim vrtovima hobi.

Ovaj uređaj sme se koristiti samo za navedene svrhe. U slučaju nepridržavanja odredbi opšte važećih propisa i uputstava navedenih u ovom Uputstvu za upotrebu, proizvođač uređaja ne snosi nikakvu odgovornost za eventualne štete.

## Zahtevi za osoblje

Pre rukovanja sa uređajem, korisnik je dužan da pažljivo pročita uputstvo za upotrebu.

**Kvalifikacija :** Osim detaljnog upoznavanja sa uređajem od strane stručnjaka, nije potrebna nikakva posebna kvalifikacija.

**Minimalna starost korisnika :** Utilajul poate fi operat numai de persoane care au împlinit vârsta de 18 ani. Excepție o fac minorii în cadrul pregătirii lor profesionale pentru a obține deprinderi, aceasta doar sub supravegherea instructorului.

**Obuka:** Korišćenje uređaja zahteva samo odgovarajuću opštu obuku odnosno objašnjenje od strane stručnjaka tj. postupanje u skladu sa uputstvom za korišćenje uređaja. Specijalna obuka nije neophodna.

Osoblje koje rukuje uređajem snosi odgovornost prema trećim licima za sve štete ili rizike.

Osigurajte da se u zoni opasnosti ne zadržavaju nikakva lica.

## Postupanje u slučaju nužde

Pružite povređenom licu prvu pomoć koja odgo-

vara vrsti povrede i odmah potražite lekarsku pomoć. Zaštite povređeno lice od drugih povreda i probajte da ga smirite. Za slučajeve nesreće i povreda na radnom mestu mora biti na raspolaganju i priručna apoteka za pružanje prve pomoći i to prema standardu DIN 13164. Upotrebljeni materijal iz priručne apoteke treba zatim odmah dopuniti. Ako tražite lekarsku pomoć, navedite sledeće podatke:

1. Mesto nezgode
2. Vrsta nezgode
3. Broj povređenih lica
4. Vrsta povrede

## Simboli



Pažnja!



Pročitajte uputstvo za korišćenje!



Prilikom rada uvek nosite odgovarajuću zaštitu za oči!  
Koristite odgovarajuću zaštitu sluha!



Prilikom rada uvek nosite zaštitnu kacigu!



Prilikom rada uvek nosite zaštitne rukavice!



Još prije nego što ćete očistiti uređaj, podešavati ili ga ostaviti za kraće vrijeme bez nadzora, izvadite bateriju napolje.



Ne upotrebljavajte punjač, ako je oštećen električni kabl.



Opasnost od letećih dijelova.



Udaljenost od lica.  
Osigurajte da se u zoni opasnosti ne zadržavaju nikakva lica.



Opasnost od spotaknuća

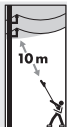

Električna opasnosti, držati najmanje 10 m udaljenosti od nadzemnih vodova.



Čuvati od vlage  
Uređaj ne izlažite kiši.



Akkulagerung bei max. bei 40°C. Nicht in Flüssigkeiten eintauchen. Vor Flammen und Feuer fernhalten. Akkulagerung bei max. bei 40°C.



Temperatura skladištenja  
Čuvati od vlage  
Aku bateriju čuvati samo potpuno napunjenu.



Oštećeni ili dotrajali električni odnosno elektronski uređaji moraju biti predati u centar za sakupljanje otpada takve vrste.



Čuvati od vlage



Pakovanje mora biti obrnuto, prema gore

## Opće bezbjednosne upute za električne aparate

### ⚠ UPOZORENJE

Pročitajte sve bezbjednosne upute i preporuke. Greške i nepoštivanje navedenih uputa mogu uzrokovati strujni udar, požar i/ili ozbiljne ozljede.

### Sve bezbjednosne upute i preporuke sačuvajte za upotrebu u budućnosti.

U bezbjednosnim uputama korišteni pojam „električno postrojenje“ odnosi se na električne aparate napajane preko kabla za napajanje (s kablom za napajanje), električne aparate napajane preko baterije (bez kabla za napajanje).

#### 1) Bezbjednost na radnom mjestu.

- a) Radno mjesto održavajte u čistom stanju uz odgovarajuće osvjjetljenje. Nered i nedovoljno osvjjetljenje radilišta mogu uzrokovati ozljede.
- b) Električno postrojenje se ni u kom slučaju ne smije koristiti u prostorima s opasnošću od eksplozije u kojima se nalaze zapaljive tečnosti, plinovi i prašina. Električno postrojenje stvara iskre koje mogu zapaliti prašinu ili pare.
- c) Djeca i ostale osobe trebaju se zadržavati na dovoljnoj udaljenosti od električnog postrojenja. Ako niste dovoljno koncentrirani, postoji opasnost od gubitka kontrole nad postrojenjem.

#### 2) Električna bezbjednost

- a) Priključni utikač električnog postrojenja mora odgovarati utičnici u mjestu upotrebe. Strogo je zabranjeno na bilo koji način mijenjati utikač postrojenja. Nemojte nikada koristiti uzemljeno električno postrojenje zajedno sa adapteri-

- ma za utikač. Originalni utikači bez promjena i odgovarajuće utičnice smanjuju rizik od električnog udara.
- b) **Spriječite dodir tijela sa uzemljenim površinama predmeta kao što su cijevi, grijanje, štednjaci i hladnjaci.** Ako je Vaše tijelo uzemljeno, postoji veći rizik od strujnog udara.
  - c) **Električne aparate nemojte izlagati vlažnosti i kiši.** Prodor vode u unutrašnjost električnog postrojenja povećava rizik od strujnog udara.
  - d) **Kabel nemojte koristiti na način koji je protivan njegovoj namjeni, za prenošenje/povlačenje postrojenja, vješanje, niti za vađenje utikača iz utičnice (povlačenjem kabela).** Kabel štitište od prekomjernih temperatura, ulja, oštih ivica i rubova te od dodir oštećeni i isprepleteni kablovi povećavaju rizik od strujnog udara.
  - e) **Ako radite s električnim postrojenjem u vanjskoj sredini, koristite samo produžne kablove koji su odobreni za upotrebu u vanjskoj sredini.** Korištenje produžnih kablova koji su odobreni za upotrebu u vanjskoj sredini smanjuje rizik od strujnog udara.
  - f) **Ako nije moguće izbjeći upotrebu električnog aparata u vlažnoj sredini, neophodno je instalirati zaštitni prekidač za zaštitu od struje greške.** Upotreba prekidača za zaštitu od struje greške smanjuje opasnost od strujnog udara.

### 3) Bezbjednost osoba

- a) **Pri radu postupajte veoma oprezno, a posebno pri radu s električnim postrojenjima.** Nemojte ni u kom slučaju koristiti električno postrojenje ako ste umorni ili ako ste pod utjecajem droge, alkohola ili lijekova. Trenutak nepozornosti kod upotrebe postrojenja može uzrokovati ozbiljne ozljede.
- b) **Pri radu uvijek koristite sredstva za osobnu zaštitu i uvijek koristite zaštitne naočale.** Korištenje sredstava za zaštitu na radu kao što su respirator, neklizajuća radna obuća, zaštitna kaciga odnosno zaštita sluha, ovisno o vrsti i načinu primjene električnog postrojenja, smanjuje rizik od ozljeda.
- c) **Spriječite slučajno puštanje postrojenja u rad.** Prije priključenja brusilice na izvor napajanja i/ili bateriju, podizanja odnosno premještanja provjerite da je električni aparat isključen. Ako prilikom premještanja električnog postrojenja držite prst na prekidaču ili ako je postrojenje uključeno (prekidač u položaju uključeno) dok ga priključujete na izvor napajanja, postoji opasnost od ozbiljnih ozljeda.
- d) **Prije uključivanja stroja izvadite iz električnog postrojenja sve alate za podešavanje i ključeve.** Alat ili ključ koji se nalaze unutar pokretnog dijela postrojenja, mogu biti izbačeni i uzrokovati ozbiljne ozljede.
- e) **Izbjegavajte neprirodno držanje tijela.** Pri radu zauzimate stabilnu poziciju i stalno održavajte ravnotežu. Tako možete bolje kontrolirati postrojenje u neočekivanim situacijama.

- f) **Koristite prikladnu radnu odjeću. Ne nosite široku odjeću i skinite nakit.** Kosu, odjeću i rukavice čuvajte na dovoljnoj udaljenosti od pokretnih dijelova postrojenja. Široka odjeća, duga kosa ili nakit mogu biti zahvaćeni pokretnim dijelovima aparata.
- g) **Ako je moguće koristiti odsis i hvatač/filtar prašine, provjerite da su ovi dijelovi ispravno montirani i korišteni.** Primjena usisivača prašine smanjuje opasnost ozljeda prašinom.

### 4) Uporaba i njega električnog aparata

- a) **Aparat ne preopterećujte.** Koristite odgovarajuće električno postrojenje u skladu koje odgovara određenoj namjeni. Radi postizanja boljih rezultata rada i bezbjednosti na radu koristite postrojenje u propisanom rasponu snage.
- b) **Nemojte koristiti električno postrojenje ako je prekidač u okviru ili ako je oštećen.** Nemojte ni u kom slučaju koristiti električno postrojenje koje se ne može uključiti odnosno isključiti – kvar treba odmah ukloniti.
- c) **Prije podešavanja, zamjene pribora ili prije odlaganja/isključivanja postrojenja izvadite utikač iz utičnice.** Ove mjere bezbjednosti sprječavaju slučajno pokretanje postrojenja.
- d) **Ako električno postrojenje upravo ne koristite, čuvajte ga van dosega djece.** Spriječite da električno postrojenje koriste osobe koje nisu upoznate s njegovom upotrebom i osobe koje nisu pročitale ovaj naputak. Električno postrojenje je veoma opasno ako ga koriste neiskusne osobe.
- e) **Redovito negujte svoj aparat!** Provjerite ispravno i besprijekorno funkcioniranje pokretnih dijelova - eventualna blokada, zaglavljenje i slično, pukotine ili oštećenja koje negativno utječu na rad električnog postrojenja. Oštećene dijelove odnesite na ser. Uzrok mnogih nezgoda i ozljeda jest neodgovarajuće održavanje električnog postrojenja.
- f) **Rezni alati moraju biti stalno dobro naoštreni i čisti.** Pažljivo održavani (naštreni) rezni alati puno se manje zaglavljuju i bolje prolaze kroz materijal.
- g) **Električni aparat, opremu i nastavke itd. koristite u skladu sa ovim uputama.** Pritom uzmite u obzir konkretne radne uvjete i specifičnosti konkretnih radova. Korištenje električnih postrojenja u svrhe za koje postrojenje nije namijenjeno može uzrokovati nastanak opasnih situacija.

### 5) Servis

- a) **Popravke električnog aparata smiju vršiti samo ovlaštene stručno osposobljene osobe, i to isključivo uz primjenu originalnih rezervnih dijelova.** Time će biti osigurana bezbjednost i funkcionalnost aparata.

## Dodatna bezbjednosna uputstva AKU ŠKARE ZA ŽIVICU

- **Nemojte se približavati dijelovima tijela u blizini noža.** Nemojte odstranjivati materijal koji se zakačio, kada su noževi u pokretu. Prije otklanjanja



grana koje blokiraju škare, provjerite da je uređaj isključen.

- Prilikom transporta ili uskladištenja uvijek zaštitite nož.
- **Prije početka rada** provjerite travu i potražite skrivene objekte, npr. žičane ograde i sl.
- **Ne puštajte djecu u blizinu uređaja ili druge osobe ni domaće životinje.**
- Ne upotrebljavajte uređaj, ako ne radi pravilno odnosno ako je oštećen.
- Još prije podešavanja provjerite, da li su nož odnosno njegovi djelovi u dodiru sa kamenjem ili šljunkom.
- **Nemojte sjeći tvrde predmete.** Može doći do ozljeda ili oštetiti alat.
- Sprječite nenormalnom načinu držanja tijela i ne radite iznad svojih ramena.
- Mrežni napon mora odgovarati naponu navedenom na tipskoj pločici uređaja.
- **Nemojte čistiti ostatke, dok su noževi u pokretu.** Kada čistite materijal pobrinite se, da bude uređaj ugašen i da se zaustavi. Kada podižete ili držite uređaj u ruku, nemojte dirati noževe.

⚠ **UPOZORENJE:** Nakon gašenja uređaja noževi se neko vrijeme još kreću.

## Uvođenje u rad zbog vaše sigurnosti

**Prije vršenja bilo kakvih radova na uređaju (npr. prije održavanja, montaže itd.) kao i prije prijevoza i skladištenja izvadite aku-bateriju iz uređaja.**

Prilikom slučajnog dodirivanja prekidača za uklj./isklj. postoji opasnost od oštećenja.

## Punjenje aku-baterije ačin punjenja

**Ne upotrebljavajte drugi punjač.** Dodati punjač je prilagođen prigodnoj Li-ion bateriji u vašem uređaju.

**Pridržavajte se parametara mrežnog napona**

Napon izvora napajanja mora odgovarati podacima navedenim na natpisnoj pločici/etiketi uređaja.

**Upozorenje:** Prilikom isporuke akumulator uređaja je djelomično napunjen. Kako bi bio garantirana puna snaga baterije, napunite je još prije prve uporabe uređaja punjačem.

Akumulator Li-Ion može se puniti bilo kada prema potrebi, bez skraćivanja njegovog radnog vijeka. U slučaju prekida punjenja ne dolazi do oštećenja Akumulatora.

Zahvaljujući inteligentnom sistemu punjač automatski identifikira stanje napunjenosti akumulatora koji je, ovisno o temperaturi i naponu, uvijek optimalno napunjen. Na taj način je osigurana zaštita akumu-

latora koji ostaje (ako je priključen na punjač) uvijek potpuno napunjen.

**Upozorenje:** Punjenje je moguće samo ako je temperatura akumulatora u dopuštenom rasponu. Vidi upute navedene na akumulatoru.

## Upute za punjenje

U slučaju kontinuiranog punjenja odnosno nekoliko uzastopnih punjenja bez prekida može doći do povećanja temperature punjača. Međutim, to nije greška odnosno pojava koja bi signalizirala kvar Punjača.



Znatno skraćuje vremena rada nakon punjenja znači da je gotovo istekao životni vijek akumulatora pa ga je potrebno zamijeniti novim.

Akumulator je opremljen toplotnim senzorom NTC koji dozvoljava punjenje akumulatora samo u rasponu temperatura od 0 °C - 40 °C. To osigurava dugi životni vijek akumulatora.

Funkcija Electronic Cell Protection (ECP) štiti akumulator Li-Ion od potpunog pražnjenja. Prilikom prazne baterije uređaj se isključuje. Uređaj više ne radi.

⚠ **Poslije automatskog gašenja električnog uređaja nemojte ponovo pritiskati na prekidač ON/OFF. Može doći do oštećenja baterije.**

## Indikator punjenja baterija

	Svijetle 3 zelene LED-diode -> AKU-baterija je napunjena do kraja
	Svijetle 2 zelene LED-diode -> Aku baterija je napunjena do polovine
	Svijetli 1 zelena LED-dioda -> Baterija je Prazna

## Uputstva za punjač

**Zelena LED-dioda svijetli neprekidno:**  
Pripremljeno za upotrebu

**Crvena LED-dioda svijetli neprekidno:**  
Baterija je napunjena

**Crvena LED dioda treperi:**  
Kvar (Aku-baterija je pregrijana)

U slučaju kontinuiranog punjenja odnosno nekoliko uzastopnih punjenja bez prekida može doći do povećanja temperature punjača. Međutim, to nije

greška odnosno pojava koja bi signalizirala kvar Punjača.

Znatno skraćanje vremena rada nakon punjenja znači da je gotovo istekao životni vijek akumulatora pa ga je potrebno zamijeniti novim.

Akumulator je opremljen toplotnim senzorom NTC koji dozvoljava punjenje akumulatora samo u rasponu temperatura od 0 °C - 40 °C. To osigurava dugi životni vijek akumulatora.

Funkcija Electronic Cell Protection (ECP) štiti akumulator Li-Ion od potpunog pražnjenja. Prilikom prazne baterije uređaj se isključuje. Uređaj više ne radi.

**⚠ Poslije automatskog gašenja električnog uređaja nemojte ponovo pritisnuti na prekidač ON/OFF. Može doći do oštećenja baterije.**

### Upozorenje u vezi LI – ION baterija

Li-ion baterija sadrži velike količine energije. Njena korisna vrijednost traje više godina, što veoma zavisi od načina uporabe i uvjeta skladištenja.

Kapacitet LI-ION baterija se za neko vrijeme smanjuje zbog parazitalne reakcije litijuma i elektrolita.

Proizvođači preporučuju skladištenje pri temperaturi od 15 °C i napunjenosti od 60 %, kompromis između starenja i samoispražnjavanja. Baterija se mora svakih 6 mjeseci napuniti na kapacitet od 40-60%.

Li-ion baterija se može puniti samo posebnom elektronikom.

Prilikom oštećenja i nestručne uporabe mogu isticati pare. Dovedite svjež zrak i prilikom poteškoća potražite ljekara. Pare mogu nadraživati ​​dišne putove.

#### ⚠ Opasnost od požara!

Nikada ne punite baterije u sredini sa kiselinama i lako zapaljivim materijama.

#### ⚠ Opasnost od eksplozije!

Uređaj čuvajte od vrućine i vatre.

Nemojte ga ostavljati na grijna tijela i ne ispostavljajte uređaj duže vreme sunčanim zracima.

Uređaj upotrebljavajte samo na temperaturama između 5°C i 40°C.

#### ⚠ Opasnost kratkog spoja!

Kod likvidacije, tijekom prijevoza i skladištenja akumulatora mora biti zapakirana (plastična vreća, kutija) ili je neophodno prekriti kontakte ljepljivom trakom.

#### ⚠ Nikada nemojte otvarati bateriju.

#### Skladištenje i sigurnosne upute za litijum-ion baterije:

Litij je veoma reaktivna tvar. Ma da ne postoje spoj između litija i metala, komponente ove baterije su lako zapaljive.

Mehanička oštećenja mogu uzrokovati unutrašnji kratki spoj. Prema okolnostima nije moguće grešku jednostavno prepoznati. Kroz 3 minuta može doći do zapaljenja.

#### Skladištenje:

Li-Ion Čuvajte na hladnom i prilikom stanja napunjenosti 40-60%

Upute za sigurnost na radu Oštećeni litij-ionski akumulator može biti zapaljen s vremenskim kašnjenjem od 30 i više minuta. Bateriju koja gori nikad ne gasite vodom, već pjeskom. Istekli elektrolit možete oprati velikom količinom vode. Elektrolit je za

### Rad

Pridrđavajte se molimo zakonskih odredbi u vezi zaštite od buke, koje se mogu od države do države razlikovati.

### Namještanje ramenske sigurnosne trake

⚠ **Pažnja!** Prilikom rada nosite uvijek ramensku traku.

Još prije popustite ramensku traku, uvijek ugasite uređaj.

- Ramensku traku namjestite preko ramena.

- Dužinu trake podesite tako, kako bi držač trake bio u visini pasa.

⚠ Traku za nošenje uređaja nemojte nikada nositi dijagonalno preko ramena i grudi već samo preko ramena da možete uređaj brzo skinuti u slučaju opasnosti.

### Podešavanje po visini

Prema radnoj visini možete montirati produžetak, ili na nižim mjestima raditi bez produžetka..

### Održavanje

⚠ Prije izvođenja bilo kakvih radova na uređaju izvadite akumulator.

Prije uporabe uvijek vizuelno provjerite da utvrdite, da li na punjaču nije oštećen prije svega električni kabel i utikač.

U slučaju oštećenja uređaja ili zaštitnih elemenata, pumpa se ne sme koristiti.

Ako je uređaj u kvaru, popravku sme da izvrši isključivo korisnički servis.

Koristite samo originalnu opremu i originalne rezervne delove.

Pre rukovanja sa uređajem, korisnik je dužan da pažljivo pročita uputstvo za upotrebu.

### Čišćenje i skladištenje

⚠ **Pažnja!** Prije čišćenja i uskladištenja uvijek izvucite aku-bateriju iz uređaja i koristite zaštitne rukavice.

Mehanizam za fiksiranje redovito čistite komprimiranim zrakom ili četkom.

Za sigurno držanje moraju biti rukohvati čisti (bez ulja). Uređaj čistite vlažnom krpom odnosno finim sredstvom za čišćenje.

Uređaj i njegovu opremu čuvajte na tamnom, suhom mjestu, koje ne smrzne i u sigurnoj udaljenosti od

djece.

## Garancija

Garancija važi 12 mjeseci u slučaju industrijske upotrebe, a 24 mjeseca za potrošača; počinje važiti na dan prodaje uređaja.

Garancija ne pokriva kvarove nastale zbog nestručne upotrebe proizvoda kao što su, na primer, preopterećenje, nasilno korišćenje, oštećenje zbog nestručnog eovlašćenog zahvata ili kvarovi nastali u dodiru sa stranim predmetima. Garancija ne pokriva ni š.

## Servis

Imate li tehnička pitanja? Želite da date reklamaciju? Potrebni su Vam rezervni delovi ili uputstvo za upotrebu? Na našem homepage sajtu [www.guede.com](http://www.guede.com), u sekciji 'Servis', pomoći ćemo Vam brzo i bez nepotrebne papirologije. Molimo Vas da nam pomognete kako bismo mi pomogli Vama. Radi jednostavne identifikacije Vašeg uređaja u slučaju podnošenja reklamacije, potreban nam je serijski broj proizvoda, broj za narudžbu kao i godina proizvodnje. Svi ti podaci navedeni su na tipskoj pločici uređaja. Kako biste te podatke imali uvek pri ruci, molimo da ih upišete u dole navedena polja.

Serijski broj:

Broj za narudžbu:

Godina proizvodnje:

Tel.: +49 (0) 79 04 / 700-360

Fax: +49 (0) 79 04 / 700-51999

E-Mail: [support@ts.guede.com](mailto:support@ts.guede.com)

## Likvidacija

Naputci za likvidaciju izraženi su ideogramima, koji se nalaze na uređaju odnosno na ambalaži. Popis pojedinih značenja ćete naći u poglavlju «Oznake na uređaju».



### Ekološki siguran način odstranjivanja baterija

Baterije su prema aktualnom stanju tehnike prikladne za električno napajanje uređaja i neovisni su od električne mreže. Kada se li-ion dijelovi

likvidiraju zajedno sa ostalim kućnim otpacima, štetni su po životnu sredinu. U uređaju se koriste litij-ionski



Zabranjeno je stavljanje dotrajale električne uređaje u kontejnere za komunalni otpad.

Prema evropske smjernice 2002/96/ES o električnim i elektronskim uređajima u skladu sa lokalnim propisima neophodno je, da se električni uređaji čuvaju na posebnom mjestu i predaju za reciklažu.

Alternativa reciklaže i zahtjev vraćanja:

Ako se vlasnik odriče vlasničkog prava isti je dužan kao vlasnik alternativno vratiti uređaj za stručnu reciklažu. U tu svrhu moguće je stari uređaj vratiti u prodavaonicu ili otpad u skladu sa propisima određene države.

To ne važi za djelove opreme, koja je priključena uz stare uređaje i pomoćna sredstva bez elektronskih dijelova.

### Likvidacija transportne ambalaže

Ambalaža štiti uređaj od oštećenja tijekom prijevoza. Ambalaža se povećinom bira prema ekološkim gledištima i gledištima rukovanja sa otpacima, zato se mogu upotrijebiti za reciklažu. Vraćanje ambalaže za ponovu uporabu smanjuje količinu otpada. Dijelovi **Postoji opasnost od ugušenja!** Dijelove ambalaže čuvajte van dosega djece i što prije likvidirajte.

## Plan tehničkih pregleda i održavanja

<b>Uopšteno</b>	Cijeli uređaj Plastično kućište Letva za sječenje/košenje	Redovno čistite unutrašnjost Dajte na proveru u ovlašćenom servisu u redovnim intervalima. Proverite da li ima pukotina. Dajte na oštrenje u redovnim intervalima.
<b>Pre svakog puštanja u pogon</b>	Prekidač ,Uključeno'/'Isključeno' (,ON'/'OFF') Priključni kabao punjača	Provera funkcionisanja. Provera funkcionisanja.
<b>Uskladištenje</b>	Cijeli uređaj	Očistiti i lagano podmazati uljem Uređaj čuvajte u suhom prostoru. Ostaviti provjeriti u stručnoj radionici.

## Kvar - Uzrok - Način otklanjanja

Kvar	Uzrok	Način otklanjanja
Uređaj ne funkcioniše.	Baterija je prazna Baterija je suviše hladna / vruća Uređaj je u kvaru Interni kablovi su oštećeni	Aku-bateriju napunite, vidi i Uputstva za punjenje Ostavite bateriju da se zagrije / ohladi Posavetujte se sa servisnim centrom. Posavetujte se sa servisnim centrom.
Nemiran rad, jaka vibracija.	Uređaj je u kvaru	Posavetujte se sa servisnim centrom.
Suviše kratak rok za jedno punjenje baterije.	Baterija se ne koristi duže vrijeme ili se koristi samo kratko vrijeme Baterija je prazna ili u kvaru	Aku-bateriju napunite, vidi i Uputstva za punjenje Akumulator zamijenite novim.

## Dane techniczne

### Nożyce akumulatorowe do żywopłotu ..... HST 18-0

Nr artykułu.....	58593
Akumulator litowo-jonowy .....	18 V/2,0 Ah
Ładowarka .....	3-5 h
Prędkość obrotowa biegu jałowego .....	1300 min <sup>-1</sup>
Długość cięcia .....	430 mm
Długość listwy .....	515 mm
Maks. grubość cięcia .....	15 mm
Masa netto .....	3,5 kg

### Dane dotyczące hałasu i wibracji

Poziom ciśnienia akustycznego $L_{pA}$ <sup>1)</sup> .....	77,8 dB(A)
Zmierzony poziom mocy akustycznej $L_{WA}$ <sup>1)</sup> .....	91,3 dB(A)
Gwarantowany poziom mocy akustycznej $L_{WA}$ .....	94 dB(A)

### Stosować ochronniki słuchu!

Wartość emisji drgań  $a_h$ <sup>2)</sup> ..... 1,842 m/s<sup>2</sup>

<sup>1)</sup> Niepewność K= 3 dB (A), <sup>2)</sup> Niepewność K=1,5 m/s<sup>2</sup>

**Ostrzeżenie:** Rzeczywista wartość emisji drgań może różnić się od podanej wartości w zależności od metody zastosowania.

Poziom drgań może być użyty do porównania elektronarzędzi między sobą.

Jest on również przydatny do doraźnej oceny obciążenia drganiami.

Dla dokładnej oceny obciążenia drganiami należy uwzględnić także czas, w którym urządzenie jest wyłączone lub jest uruchomione, ale w rzeczywistości nie pracuje. Może to istotnie zmniejszyć obciążenie drganiami w całym okresie pracy.

Określić dodatkowe środki bezpieczeństwa w celu ochrony operatora przed działaniem drgań, np. w zakresie konserwacji elektronarzędzia i narzędzi roboczych, utrzymywania właściwej ciepłoty rąk, organizacji przebiegu pracy.



Używać urządzenia dopiero po dokładnym zapoznaniu się i zrozumieniu instrukcji obsługi. Przestrzegać wszystkich

wskazówek bezpieczeństwa podanych w instrukcji.

Zachowywać się w sposób odpowiedzialny w stosunku do innych osób.

W razie wątpliwości dotyczących podłączenia i obsługi urządzenia należy zwrócić się do działu obsługi klienta.

## Zastosowanie zgodne z przeznaczeniem

Nożyce do żywopłotu przeznaczone są do przycinania krzewów oraz żywopłotów w ogrodach prywatnych i hobbyistycznych.

Urządzenie nie może być używane do rozdrabniania materiału kompostowego, ponieważ może spowodować to szkody osobowe lub materialne.

To urządzenie może być używane tylko w sposób zgodny z przeznaczeniem. Producent nie ponosi odpowiedzialności za szkody w przypadku niepr-

zestrzegania zaleceń, powszechnie obowiązujących przepisów i postanowień niniejszej instrukcji.

### Wymagania stawiane użytkownikowi

Przed obsługą urządzenia użytkownik powinien uważnie i ze zrozumieniem przeczytać instrukcję obsługi.

**Kwalifikacje:** Oprócz szczegółowego instruktażu przeprowadzonego przez wykwalifikowaną osobę, do korzystania z urządzenia nie są potrzebne żadne specjalne kwalifikacje.

**Minimalny wiek:** Urządzenie może być używane wyłącznie przez osoby, które ukończyły 18. rok życia. Wyjątkiem jest stosowanie urządzenia pod nadzorem instruktora w procesie nauki w celu uzyskania pełnego przygotowania do zawodu.

**Szkolenie:** Używanie urządzenia wymaga jedynie odpowiedniego instruktażu przeprowadzonego przez wykwalifikowaną osobę lub zapoznania się z instrukcją obsługi. Nie jest potrzebne specjalne szkolenie.

Użytkownik jest odpowiedzialny za wypadki lub zagrożenia dla osób trzecich.

Należy pamiętać, aby w obszarze zagrożenia nie

przebywały żadne osoby.

## Postępowanie w nagłym przypadku

W przypadku obrażeń udzielić pierwszej pomocy w niezbędnym zakresie i możliwie jak najszybciej wezwać fachową pomoc lekarską. Zabezpieczyć uszkodzonego przed dalszymi obrażeniami i pozostawić go w spokoju. Na wypadek ewentualnego wypadku, zgodnie z normą DIN 13164, w miejscu pracy pod ręką zawsze powinna znajdować się apteczka. Materiał wyjęty z apteczki należy natychmiast uzupełnić.

W przypadku wezwania pomocy należy podać następujące informacje:

1. Miejsce, w którym wydarzył się wypadek
2. Rodzaj wypadku
3. Liczba uszkodzonych w wypadku
4. Rodzaj obrażeń

## Symbole



Uwaga!



Przeczytać instrukcję obsługi!



Nosić okulary ochronne!  
Stosować ochronniki słuchu!



Nosić kask ochronny!



Nosić rękawice ochronne!



Wyjąć akumulator przed czyszczeniem, regulacją lub pozostawieniem urządzenia bez nadzoru na krótki czas.



Nie należy używać ładowarki, jeśli przewód zasilający jest uszkodzony.



Ostrzeżenie przed wyrzucanymi częściami



Zachowanie odstępu  
Należy pamiętać, aby w obszarze zagrożenia nie przebywały żadne osoby.



Ostrzeżenie przed ranami ciętymi

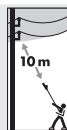

Zagrożenie elektryczne, zachować odległość co najmniej 10 m od linii napowietrznych.



Chronić przed wilgocią  
Nie narażać maszyny na oddziaływanie deszczu.



Akumulator przechowywać w temperaturze maks. 40°C. Nie zanurzać w cieczach. Przechowywać z dala od płomieni i ognia. Akumulator przechowywać w temperaturze maks. 40°C.



Temperatura przechowywania.  
Chronić przed wilgocią  
Akumulator należy przechowywać tylko w stanie w pełni naładowanym.



Uszkodzony i/lub przeznaczony do usunięcia sprzęt elektryczny lub elektroniczny musi zostać przekazany w punktach zbiórki do celu recyklingu.



Chronić przed wilgocią



Orientacja paczki u góry

## Ogólne przepisy bezpieczeństwa podczas pracy z elektronarzędziami

### ⚠ OSTRZEŻENIE

Prosimy o dokładne zapoznanie się z instrukcją obsługi i zawartymi w niej wskazówkami. Brak przestrzegania instrukcji bezpieczeństwa i zawartych w niej wskazówek może być przyczyną porażenia prądem, pożaru i/lub powstania obrażeń.

### Proszę zachować na przyszłość wszystkie wskazówki bezpieczeństwa i instrukcje.

Pojęcie „elektonarzędzie” zastosowane w instrukcji bezpieczeństwa odnosi się do narzędzi elektrycznych zasilanych z sieci (z przewodem zasilającym) oraz z akumulatora (bez przewodu zasilającego).

#### 1) Bezpieczeństwo na stanowisku pracy

- a) Stanowisko pracy powinno być czyste i odpowiednio oświetlone. Nieporządek oraz niewłaściwe oświetlenie mogą stać się przyczyną wypadku.
- b) Elektronarzędzia nie wolno stosować w strefach zagrożonych wybuchem, w których znajdują się palne ciecze, gazy lub istnieje wysokie zapalenie. Elektronarzędzia wywołują iskry, które mogą

spowodować zapłon pyłu lub oparów.

- c) **Podczas pracy z użyciem elektronarzędzia należy trzymać dzieci i osoby postronne w bezpiecznej odległości.** W przypadku rozproszenia można stracić kontrolę nad urządzeniem.

## 2) Bezpieczeństwo elektryczne

- a) **Wtyczka przewodu zasilającego elektronarzędzie musi pasować do gniazdka sieciowego.** W żadnym wypadku nie można zmieniać wtyczki. **Nie stosować żadnej wtyczki adapterowej** razem z uzimionymi elektronarzędziami. Oryginalne wtyczki i pasujące do nich gniazda zmniejszają ryzyko porażenia prądem elektrycznym.

- b) **Należy unikać kontaktu z uzimionymi powierzchniami takimi jak: rury, instalacje grzewcze, piece lub lodówki.** Jeżeli ciało jest uzimione, istnieje zwiększone ryzyko porażenia prądem.

- c) **Chronić narzędzia elektryczne przed deszczem i wilgocią.** Przedostanie się wody do wnętrza elektronarzędzia zwiększa ryzyko porażenia prądem.

- d) **Nie wolno wykorzystywać kabla do celów niezgodnych z jego przeznaczeniem, np. do przenoszenia, wieszania elektronarzędzia lub ciągnięcia w celu wyjęcia wtyczki z gniazda.** Chronić kabel przed wysokimi temperaturami, olejem, ostrymi krawędziami lub ruchomymi częściami urządzeń. Uszkodzone lub splątane przewody zwiększają ryzyko porażenia elektrycznego.

- e) **Podczas pracy z elektronarzędziem na wolnej przestrzeni stosować wyłącznie przedłużacze, które są odpowiednio do użytkowania w takich warunkach.** Stosowanie się do tych zaleceń zmniejsza ryzyko porażenia prądem.

- f) **Jeżeli nie da się uniknąć pracy z elektronarzędziem w pomieszczeniach wilgotnych, należy zastosować wyłącznik różnicowoprądowy.** Zastosowanie takiego wyłącznika zmniejsza ryzyko porażenia elektrycznego.

## 3) Bezpieczeństwo ludzi

- a) **Zachować uwagę i stale zdawać sobie sprawę z tego, co się robi.** Podchodzić z rozsądkiem do pracy z użyciem elektronarzędzi. Nie wykonywać żadnej pracy w przypadku zmęczenia lub pod wpływem narkotyków, alkoholu lub działania leków. Chwila nieuwagi podczas pracy z elektronarzędziem może stać się przyczyną bardzo poważnych obrażeń.

- b) **Nosić wyposażenie ochrony osobistej oraz zawsze okulary ochronne.** Stosowanie wyposażenia ochrony osobistej - maski przeciwpyłowej, butów antypoślizgowych, kasku ochronnego lub ochronników słuchu, w zależności od typu i rodzaju zastosowania elektronarzędzia, znacznie zmniejsza ryzyko powstania obrażeń.

- c) **Należy unikać przypadkowego uruchomienia.** Należy upewnić się, że elektronarzędzie jest wyłączone, zanim zostanie podłączone do zasilania elektrycznego i/lub z akumulatora lub ma

nastąpić jego pochwylenie albo przeniesienie.

Jeżeli podczas przenoszenia elektronarzędzia palec spoczywa na przełączniku lub włączonym narzędzie jest podłączone do zasilania elektrycznego, może nastąpić wypadek.

- d) **Przed włączeniem elektronarzędzia usunąć narzędzia nastawcze lub klucze nastawne.** Narzędzie lub klucz znajdujące się w obracającym się elemencie urządzenia mogą być przyczyną wypadku.

- e) **Należy unikać nienaturalnej, wymuszonej postawy ciała. Utrzymywać stabilną pozycję i zawsze starać się zachować równowagę.** Dzięki temu można lepiej kontrolować elektronarzędzie w razie zaistnienia nieprzewidzianej sytuacji.

- f) **Stosować odpowiednią odzież. Nie nosić luźnej odzieży lub biżuterii. Zabezpieczyć włosy, odzież oraz rękawice robocze przed częściami znajdującymi się w ruchu.** Luźna odzież, odboły lub długie włosy mogą zostać pochwycone i wciągnięte przez ruchome części.

- g) **Jeżeli można zamontować urządzenia do odsysania lub przechwytywania pyłu, należy zapewnić ich prawidłowe podłączenie i eksploatację.** Zastosowanie odsysania pozwala na zmniejszenie zagrożenia pyłami.

## 4) Użytkowanie i obsługa elektronarzędzia

- a) **Nie należy przeciążać urządzenia.** Podczas pracy stosować elektronarzędzie zgodnie z jego przeznaczeniem. Z narzędziem o odpowiedniej mocy pracuje się łatwiej i bezpiecznie.

- b) **Nie należy nigdy stosować elektronarzędzia z uszkodzonym przełącznikiem.** Narzędzie, którego nie można włączyć lub wyłączyć, stwarza zagrożenie i wymaga naprawy.

- c) **Przed przystąpieniem do nastawienia, wymiany wyposażenia lub przed odłożeniem narzędzia należy wyjąć wtyczkę z gniazda i/lub odłączyć akumulator.** Wymienione środki ostrożności zapobiegają przypadkowemu uruchomieniu elektronarzędzia.

- d) **Przechowywać nieużywane elektronarzędzia w miejscu niedostępnym dla dzieci.** Nie zezwalać na używanie urządzeń osobom, które nie zostały z nimi zapoznane lub nie zaznajomiły się z instrukcją. Elektronarzędzia są niebezpieczne, jeżeli korzystają z nich ludzie nieposiadający odpowiedniej praktyki i przeszkolenia.

- e) **Elektronarzędzia należy pielęgnować z najwyższą starannością.** Sprawdzić, czy części ruchome funkcjonują prawidłowo i nie zakleszczają się, czy żaden z elementów nie jest pęknięty lub uszkodzony w taki sposób, że dalsza eksploatacja narzędzia staje się niemożliwa. Uszkodzone części należy naprawić lub wymienić przed ponownym zastosowaniem narzędzia. Wiele wypadków jest spowodowanych źle wykonaną konserwacją elektronarzędzi.

- f) **Narzędzia skrawające powinny być zawsze ostre i czyste.** Starannie utrzymane narzędzia skrawające z ostrymi krawędziami mają mniejszą skłonność do

zakleszczania się i dają się łatwo prowadzić.

- g) **Elektronarzędzia, wyposażenie i narzędzia do nich itp. należy stosować zgodnie z przedstawianą instrukcją. Należy przy tym uwzględnić warunki pracy oraz wykonywane czynności.** Używanie elektronarzędzi do innych celów aniżeli przewidziane może stwarzać sytuację zagrożenia.

#### 5) Serwis

- a) **Wszelkie naprawy elektronarzędzia należy zlecać tylko wykwalifikowanym fachowcom. Stosować wyłącznie oryginalne części zamienne.** W ten sposób można zapewnić bezpieczną pracę urządzenia.

## Dodatkowe instrukcje bezpieczeństwa dotyczące nożyc akumulatorowych do żywopłotu

- Trzymać wszystkie części ciała z daleka od pracującego ostrza tnącego. Nie usuwać ciętego materiału ani nie trzymać przeznaczonego do cięcia materiału podczas ruchu ostrzy. Podczas usuwania zakleszczonego materiału należy upewnić się, że urządzenie jest wyłączone.
- Podczas transportu lub przechowywania należy zawsze nakładać osłonę na ostrze.
- **Przed rozpoczęciem prac** należy przeszukać żywopłot w poszukiwaniu ukrytych obiektów, np. ogrodzeń z drutu itp.
- **Dzieci, inne osoby i zwierzęta domowe należy trzymać z dala od nożyc do żywopłotu.**
- Nie używać nożyc do żywopłotu, jeśli narzędzie tnące nie jest prawidłowo zamocowane lub jest uszkodzone.
- Przed włączeniem nożyc do żywopłotu należy upewnić się, że ostrza nie dotykają kamieni ani gruzu.
- **Nie przecinać twardych przedmiotów.** Może to prowadzić do obrażeń ciała i uszkodzenia nożyc do żywopłotu.
- Należy unikać wymuszonej pozycji ciała i nie pracować powyżej wysokości ramion.
- Napięcie akumulatora musi odpowiadać napięciu podanemu na tabliczce znamionowej.
- **Nie należy próbować usuwać ciętego materiału ani trzymać przeznaczonego do cięcia materiału, gdy ostrza się poruszają.** Podczas usuwania zakleszczonego materiału należy upewnić się, że nożyce do żywopłotu są wyłączone i całkowicie się zatrzymały. Nie

chwycić ostrzy tnących podczas podnoszenia lub trzymania nożyc do żywopłotu.

**⚠ UWAGA:** Ostrza pracują jeszcze krótko po wyłączeniu.

## Bezpieczne uruchomienie

**Wyjąć akumulator z urządzenia przed wykonaniem jakichkolwiek prac przy urządzeniu (np. konserwacji, montażu itp.) oraz podczas jego transportu i przechowywania.**

W przypadku niezamierzonego uruchomienia włącznika/wyłącznika istnieje niebezpieczeństwo odniesienia obrażeń.

## Ładowanie/procedura doładowania akumulatora

**Nie używać żadnej innej ładowarki** Dostarczona ładowarka jest dopasowana do akumulatora litowo-jonowego w urządzeniu.

**Zwrócić uwagę na napięcie sieciowe!** Napięcie prądu zasilania musi być zgodnie z danymi na tabliczce znamionowej ładowarki

**Wskazówka:** Akumulator jest dostarczany w stanie częściowo naładowanym. Aby zapewnić pełną wydajność akumulatora, przed pierwszym użyciem urządzenia należy w pełni naładować akumulator ładowarką.

Akumulator litowo-jonowy można ładować w dowolnym momencie bez skrócenia jego żywotności. Przerwanie procesu ładowania nie powoduje uszkodzenia akumulatora.

Inteligentny proces ładowania automatycznie wykrywa stan naładowania akumulatora i w zależności od temperatury i napięcia akumulatora ładuje go optymalnym prądem ładowania. W ten sposób akumulator jest chroniony i podczas przechowywania w ładowarce zawsze pozostaje w pełni naładowany.

**Wskazówka:** Procedura doładowania jest możliwa tylko wtedy, gdy temperatura akumulatora mieści się w dopuszczalnym zakresie temperatur ładowania. Patrz informacja na akumulatorze.

## Wskazówki dotyczące ładowania

Ładowarka może nagrzewać się podczas ciągłych lub wielokrotnie następujących po sobie cyklów ładowania bez przerwy. Jest to jednak nieszkodliwe i nie wskazuje na usterkę techniczną ładowarki.

Znacznie krótszy czas pracy po naładowaniu oznacza, że akumulator się wyczerpał i należy go wymienić.

Akumulator jest wyposażony w system monitorowania temperatury NTC, który umożliwia ładowanie tylko w zakresie temperatur od 0°C do 40°C. Zapewnia to długą żywotność akumulatora.



Akumulator litowo-jonowy jest chroniony przed głębokim rozładowaniem przez „Electronic Cell Protection (ECP)” (elektroniczną ochronę ogniw). W przypadku rozładowania akumulatora, urządzenie jest wyłączane przez obwód ochronny. Przestaje pracować.

**⚠ Nie należy dalej naciskać włącznika/wyłącznika po automatycznym wyłączeniu urządzenia. Akumulator może zostać uszkodzony.**

## Wskaźnik poziomu naładowania akumulatora

●●● świecą się 3 zielone diody LED  
-> Akumulator w pełni naładowany

●●○ świecą się 2 zielone diody LED  
-> Akumulator w połowie naładowany

●○○ świeci się 1 zielona dioda LED  
-> Akumulator jest prawie rozładowany

## Wskaźnik poziomu naładowania ładowarki

Zielona dioda LED świeci się w sposób ciągły:  
Gotowy do pracy

Czerwona dioda LED świeci się w sposób ciągły:  
Naładować akumulator

Czerwona dioda LED miga:  
Usterka – akumulator jest przegrzany()

Ładowarka może nagrzewać się podczas ciągłych lub wielokrotnie następujących po sobie cykli ładowania bez przerwy. Jest to jednak nieszkodliwe i nie wskazuje na usterkę techniczną ładowarki.

Znacznie krótszy czas pracy po naładowaniu oznacza, że akumulator się wyczerpał i należy go wymienić.

Akumulator jest wyposażony w system monitorowania temperatury NTC, który umożliwia ładowanie tylko w zakresie temperatur od 0°C do 40°C. Zapewnia to długą żywotność akumulatora.

Akumulator litowo-jonowy jest chroniony przed głębokim rozładowaniem przez „Electronic Cell Protection (ECP)” (elektroniczną ochronę ogniw). W przypadku rozładowania akumulatora, urządzenie jest wyłączane przez obwód ochronny. Przestaje pracować.

**⚠ Nie należy dalej naciskać włącznika/wyłącznika po automatycznym wyłączeniu urządzenia. Akumulator może zostać uszkodzony.**

## Informacje dotyczące baterii litowo-jonowych

Akumulator litowo-jonowy charakteryzuje się wysoką gęstością energii. Jego okres użytkowania wynosi kilka lat, jednak jest to w dużym stopniu zależne od użytkowania i warunków przechowywania.

Pojemność akumulatora litowo-jonowego zmniejsza się z czasem nawet w przypadku nieużywania, głównie z powodu niekorzystnej reakcji litu z elektrolitem.

Producenci zalecają przechowywanie w temperaturze 15°C i przy poziomie naładowania 60%, co stanowi kompromis między przyspieszonym starzeniem a samorozładowaniem. Akumulator powinien być ładowany co sześć miesięcy do poziomu 40-60%.

Akumulatory litowo-jonowe mogą być ładowane wyłącznie za pomocą specjalnych urządzeń elektronicznych.

Jeśli akumulator jest uszkodzony lub niewłaściwie używany, na zewnątrz mogą wydostawać się opary. Zapewnić świeże powietrze i w razie wystąpienia dolegliwości skonsultować się z lekarzem. Opary mogą podrażniać drogi oddechowe.

### ⚠ Niebezpieczeństwo pożaru!

Nigdy nie ładować akumulatorów w pobliżu kwasów i wysoce łatwopalnych materiałów.

### ⚠ Niebezpieczeństwo wybuchu!

Chronić urządzenie przed gorącym i ogniem

Nie kłaść go na grzejnikach ani nie wystawiać na długotrwałe działanie promieni słonecznych.

Jeśli to możliwe, urządzenie należy używać w temperaturze otoczenia pomiędzy 5°C a 40°C.

### ⚠ Zagrożenie zwarcia!

Podczas utylizacji, transportu lub przechowywania akumulator musi być zapakowany. (plastikowa torba, pudełko) lub styki muszą zostać zaklejone taśmą.

### ⚠ Nigdy nie otwierać akumulatora

### Wskazówki dotyczące przechowywania i bezpieczeństwa akumulatorów litowo-jonowych:

Lit jest substancją wysoce reaktywną. Nawet jeśli nie występuje w wersji litu metalicznego, jak ma to miejsce w przypadku akumulatorów litowych, elementy akumulatora litowo-jonowego są łatwopalne.

Uszkodzenia mechaniczne mogą prowadzić do wewnętrznych zwarc. W pewnych okolicznościach uszkodzenie może nie być natychmiast widoczne. 30 minut później może wybuchnąć pożar.

### Przechowywanie:

Poziom naładowania akumulatora litowo-jonowego 40-60% i przechowywać w chłodnym miejscu.

Instrukcje bezpieczeństwa Uszkodzony akumulator litowo-jonowy może się zapalić z opóźnieniem czasowym wynoszącym 30 minut lub więcej. Nigdy nie

gasić płonącego akumulatora wodą, tylko piaskiem. Rozlany płyn elektrolitowy z akumulatora litowo-jonowego można zmyć z odzieży dużą ilością wody. Płyn elektrolitowy jest łatwopalny.

### **Eksplatacja**

Należy przestrzegać przepisów prawnych dotyczących ochrony przed hałasem, które mogą się różnić w zależności od lokalizacji.

#### **Założyć pasek na ramię**

⚠ **Uwaga!** Podczas pracy zawsze znosić pasek na ramię. Zawsze wyłączać urządzenie przed założeniem lub zdjęciem paska na ramię.

- Nałożyć pasek na ramię

- Wyregulować długość paska tak, aby jego uchwyt znajdował się na wysokości bioder.

⚠ Nigdy nie nosić paska po przekątnej przez ramię i klatkę piersiową, ale wyłącznie przez jedno ramię, ponieważ w razie niebezpieczeństwa będzie można szybko zdjąć urządzenie z ciała.

#### **Regulacja wysokości**

W zależności od wymaganej wysokości roboczej, można zamontować przedłużacz lub pracować w niższej położonych miejscach bez przedłużacza.

### **Konserwacja**

⚠ Przed przystąpieniem do jakichkolwiek prac przy urządzeniu należy zawsze wyjąć akumulator.

Przed użyciem należy zawsze przeprowadzić kontrolę wzrokową, aby sprawdzić przede wszystkim, czy prostownik nie ma uszkodzonego kabla sieciowego i wtyczki.

Urządzenie nie może być używane, jeżeli jest uszkodzone lub gdy uszkodzone są urządzenia zabezpieczające.

Jeśli urządzenie jest uszkodzone, to naprawa może być realizowana wyłącznie przez Dział obsługi klienta. Używać tylko oryginalnego wyposażenia i części zamiennych.

Przed obsługą urządzenia użytkownik powinien uważnie i ze zrozumieniem przeczytać instrukcję obsługi.

### **Czyszczenie i przechowywanie**

⚠ **Uwaga!** Przed czyszczeniem i przechowywaniem należy zawsze wyjąć akumulator z urządzenia i w razie potrzeby nosić rękawice ochronne.

Mechanizm napinający należy regularnie czyścić, wydmuchując go sprężonym powietrzem lub czyszcząc szczotką.

Aby zapewnić pewny chwyt, należy utrzymywać

uchwyty w stanie wolnym od oleju. Urządzenie należy czyścić wilgotną szmatką i, w razie potrzeby, łagodnym środkiem czyszczącym.

Urządzenie i jego akcesoria należy przechowywać w ciemnym, suchym i zabezpieczonym przed mrozem miejscu, niedostępnym dla dzieci.

### **Gwarancja**

Okres gwarancji wynosi 12 miesięcy w przypadku użytkowania komercyjnego, a 24 miesiące dla użytkowników indywidualnych i rozpoczyna się on w momencie zakupu urządzenia.

Gwarancja nie obejmuje niewłaściwego zastosowania, np.: przeciążenia urządzenia, zastosowania z użyciem siły, uszkodzeń na skutek działania czynników zewnętrznych lub przez ciała obce. Nieprzestrzeganie instrukcji użytkowania i montażu oraz zwykłego zużycia części.

### **Serwis**

Czy mają Państwo pytania natury technicznej? Może chodzi o reklamację? Czy potrzebują Państwo części zamiennych lub instrukcji obsługi? Na głównej stronie firmy Güde GmbH & Co. KG ([www.guede.com](http://www.guede.com)) w dziale Serwis udzielimy Państwu pomocy szybko i bez zbędnej biurokracji. Prosimy pozwolić nam sobie pomóc. Aby w przypadku reklamacji można było dokładnie zidentyfikować Państwa urządzenie, prosimy o podanie numeru seryjnego oraz numeru artykułu i roku produkcji. Wszystkie te dane znajdują się na tabliczce znamionowej. Aby te dane stałe mieć pod ręką, proszę wprowadzić je poniżej.

Numer seryjny:

Numer artykułu:

Rok produkcji:

Tel.: +49 (0) 79 04 / 700-360

Faks: +49 (0) 79 04 / 700-51999

E-mail: [support@ts.guede.com](mailto:support@ts.guede.com)

### **Utylizacja**

Wskazówki dotyczące utylizacji wynikają z piktogramów zamieszczonych na urządzeniu lub opakowaniu. Opis pojedynczych znaczeń znajduje się w rozdziale „Oznaczenie”.



### Akumulatory należy utylizować w sposób przyjazny dla środowiska

Zgodnie z najnowszym stanem techniki, akumulatory najlepiej nadają się do zasilania urządzeń elektrycznych, które są niezależne od sieci zasilającej. Ogniwa litowo-jonowe są szkodliwe dla środowiska, jeśli są usuwane razem z innymi odpadami domowymi. Akumulatory są bateriami litowo-jonowymi wielokrotnego ładowania i z tego powodu podlegają obowiązkowi utylizacji. Uszkodzone akumulatory należy oddać w celu utylizacji do specjalistycznego sklepu. Akumulatory należy wyjąć z urządzenia przed ich zełmowaniem.



— Nie wolno wyrzucać urządzeń elektrycznych razem z odpadami domowymi.

Zgodnie z Dyrektywą europejską 2002/96/WE odnośnie do zużytych urządzeń elektrycznych i elektronicznych i wdrożenia do prawa krajowego zużyte elektronarzędzia należy zbierać oddzielnie i oddawać do punktu zbiórki surowców wtórnych.

Alternatywa w zakresie recyklingu dla wymogu zwrotu:

Właściciel elektronarzędzia w przypadku przekazania własności jest zobowiązany, zamiast odesłania, do współudziału we właściwym przetworzeniu. Stare urządzenie może być również przekazane do punktu zbiórki, który przeprowadza utylizację w rozumieniu krajowej ustawy o recyklingu i usuwaniu odpadów.

Nie dotyczy to osprzętu i środków pomocniczych załączonych do starego urządzenia, które nie mają części elektrycznych.

### Usuwanie opakowania transportowego

Opakowanie chroni urządzenie przed szkodami transportowymi. Materiały opakowania są z reguły dobrane z uwzględnieniem zasad ochrony środowiska, jak i aspektów technicznych techniki utylizacji. Dlatego też nadają się do recyklingu. Wprowadzenie opakowania z powrotem do obiegu materiału oszczędza surowce i zmniejsza ilość odpadów. Elementy opakowania (np. folie, Styropor®) mogą być szkodliwe dla dzieci. **Istnieje zagrożenie uduszeniem!** Należy przechowywać elementy opakowania poza zasięgiem dzieci i usuwać je możliwie jak najszybciej.

## Plan inspekcji i konserwacji

<b>Informacje ogólne</b>	Całe urządzenie Korpus z tworzywa sztucznego Listwa z ostrzami	Regularnie czyścić z zewnątrz. Zlecać regularne kontrole w specjalistycznym warsztacie. Sprawdzić pod kątem złamań i pęknięć. Zlecać regularne ostrzenie.
<b>Przed każdym uruchomieniem</b>	Przełącznik WŁ./WYŁ. Kabel przyłączeniowy ładowarki	Kontrola sprawności. Kontrola sprawności.
<b>Przechowywanie</b>	Całe urządzenie	Oczyścić i lekko nasmarować listwę z ostrzami. Przechowywać bezpiecznie w suchym pomieszczeniu. Po dłuższym przechowywaniu należy zlecić kontrolę urządzenia w specjalistycznym warsztacie.

## Usterka – przyczyna – usunięcie usterki

Usterka	Przyczyna	Usunięcie usterki
Nożyce do żywopłotu nie działają	Akumulator rozładowany Akumulator za zimny/za gorący Urządzenie uszkodzone Okablowanie wewnętrzne uszkodzone	Naładować akumulator, patrz również wskazówki dotyczące ładowania Pozwolić akumulatorowi się ogrzać/schłodzić Skonsultować się z działem obsługi klienta Skonsultować się z działem obsługi klienta
Nierówna praca, silne wibracje	Urządzenie uszkodzone	Skonsultować się z działem obsługi klienta
Zbyt krótki czas pracy na jedno naładowanie akumulatora	Akumulator nie był używany od dłuższego czasu lub był używany tylko przez krótki czas Akumulator rozładowany lub uszkodzony	Całkowicie naładować akumulator; patrz również wskazówki dotyczące ładowania Wymienić (naładować) akumulator

### Original – EG-Konformitätserklärung

Hiermit erklären wir, dass die nachfolgend bezeichneten Geräte aufgrund ihrer Konzipierung und Bauart sowie in den von uns in Verkehr gebrachten Ausführungen den einschlägigen, grundlegenden Sicherheits- und Gesundheitsanforderungen der EG-Richtlinien entsprechen.

Bei einer nicht mit uns abgestimmten Änderung der Geräte verliert diese Erklärung Ihre Gültigkeit.

### Translation of the EC-Declaration of Conformity

We, hereby declare the conception and construction of the below mentioned appliances correspond - at the type of construction being launched - to appropriate basic safety and hygienic requirements of EC Directives.

In case of any change to the appliance not discussed with us the Declaration expires.

### Traduction de la déclaration de conformité CE

Nous déclarons par la présente, que les appareils indiqués ci-dessous répondent, du point de vue de leur conception, construction et réalisation ainsi que leur mise sur le marché, aux exigences fondamentales en matière de santé et d'hygiène des directives CE. Toute modification de l'appareil non autorisée entraîne la perte de validité de la présente déclaration.

### Traduzione della dichiarazione di conformità CE

Dichiariamo con il presente noi, che la concezione e costruzione degli apparecchi elencati, nelle realizzazioni che stiamo introducendo alla vendita, sono conforme ai requisiti principali delle direttive CE sulla sicurezza ed igiene.

Nel caso della modifica dell'apparecchio da noi non autorizzata, la presente dichiarazione perde la propria validità.

### Vertaling van de EG-Conformiteitverklaring

Hiermede verklaren wij, dat de genoemde machine, op grond van zijn ontwerp en bouwwijze, evenals de door ons in omloop gebrachte uitvoeringen, aan de desbetreffende fundamentele veiligheids- en gezondheidverordeningen van de EG-richtlijnen voldoen. Bij een niet met ons overeengekomen wijziging aan het apparaat verliest deze verklaring haar geldigheid.

### Překlad prohlášení o shodě EU

Tímto prohlašujeme my, že koncepce a konstrukce uvedených přístrojů v provedeních, která uvádíme do oběhu, odpovídá příslušným základním požadavkům směrnice EU na bezpečnost a hygienu. V případě změny přístroje, která s námi nebyla konzultována, ztrácí toho prohlášení svou platnost.

### Peklad vyhlásenie o zhode EÚ

Týmto vyhlasujeme my, že koncepcia a konštrukcia uvedených prístrojov vo vyhotoveniach, ktoré uvádzame do obehu, zodpovedá príslušným základným požiadavkám smernice EÚ na bezpečnosť a hygienu. V prípade zmeny prístroja, ktorá s nami nebola konzultovaná, stráca toho vyhlásenie svoju platnosť.

### Fordítása azonossági nyilatkozat EU

Ezzel kijelentjük mi, a hogy a lentiekben megjelölt gépipari termék, koncepciója és tervezése, az általunk forgalomba kerülő kivitelezésben, megfelel az EU illetékes biztonságai és higiéniai szabványzatok alapkövetelményeinek. A gépen, a velünk való konzultáció nélkül végzett változások esetén, a jelen nyilatkozat érvényességét veszti.

### Prevod izjava o ustreznosti EU

S tem izjavljamo, da koncepcija in zgradba spodaj navedenih naprav v izvedbah, ki jih uvajamo na trg, odgovarja pristojnim osnovnim zahtevam smernic EU za varnost in higieno. V primeru spremembe naprave, o kateri se niste posvetovali z nami, ta izjava izgubi svojo veljavnost.

### Provođenje u Izjava o sukladnosti EU

Ovime izjavljujemo da koncepcija i konstrukcija navedenih strojeva u izvedbi u kojoj se isti puštaju u promet, udovoljavaju odgovarajućim osnovnim zahtjevima smjernica EU u području sigurnosti i higijene. Ova Izjava prestaje važiti u slučaju promjene opreme izvršene bez naše suglasnosti.

### Превод на Декларация за съответствие с ЕС

С това декларираме ние, че концепцията и конструкцията на посочените уреди в изпълнения, които пускаме в обръщение, отговарят на съответните изисквания на инструкциите на ЕС за безопасност и хигиена. В случай на изменение на уреда, което не е било консултирано с нас, тази декларация губи своята валидност.

### Traducere a declarație de conformitate UE

Prin prezenta noi declarăm, că concepția și construcția utilajelor prezentate, în execuția în care sunt puse în circulație, sunt conforme cu exigențele de bază aferente directivelor UE privind securitatea și igiena. În cazul modificărilor pe utilaj care nu au fost consultate cu noi, prezenta declarație își pierde valabilitatea.

### Provođenje u Izjava o usklađenosti sa propisima EU

Ovim izjavljujemo da koncepcija i konstrukcija navedenih uređaja, a u izvedbi u kojoj se isti puštaju u promet, zadovoljavaju odgovarajuće osnovne zahteve iz direktiva EU u vezi sa sigurnošću i higijenom. Ova izjava prestaje da važi u slučaju promena na opremi izvršenih bez naše saglasnosti.

### Tłumaczenie Deklaracji zgodności WE

Niniejszym oświadczamy, my że koncepcja i konstrukcja przedstawionych poniżej urządzeń w wersji, która jest wprowadzona do obiegu, odpowiada stosownym podstawowym wymogom dyrektyw UE dotyczących bezpieczeństwa i higieny. Niniejsza deklaracja przestaje obowiązywać w przypadku zmiany urządzenia, która nie została z nami skonsultowana.

### AT uygunluk beyanı tercümesi

Beyan ederiz ki aşağıda belirtilen piyasaya sürdüğümüz modelerin tasarım ve yapıları itibarıyla güvenlik ve hijyen ile ilgili AB yönetmeliklerine uygun olduğunu beyan ederiz. Aletlerde bize danışılmadan yapılacak bir değişiklik durumunda işbu beyanname geçerliliğini yitirir.

**TELESKOP HECKENSCHERE**

Hedge Trimmer | Taille-Haies | Forbice Tagliasiepi |  
 Heggenschaar | Nůžky Na Živ. Plot | Nožnice Na Živ. Plot |  
 Sövénynyíróolló | Škarje Za Živo Mejo | Škare Za Živicu |  
 Ножица За Жив Плет | Foarfecă De Gard viu |  
 Makaze Za Živicu | nożyce do żywoplotu

**58593 HST 18-0****Einschlägige EG-Richtlinien**

Appropriate EU Directives | Directives CE applicables |  
 Prohlášení o shodě EU | Vyhlášení o zhode EU |  
 Desbetreffende EG-Richtlijnen | Direttive CE applicabili |  
 Illetékes EU előírások | Primjenjive smjernice EU | Uporabne  
 smernice EU | Directivele UE aferente | Съответни наредби на  
 EC | Primjenjive smjernice EU | Stosowne dyrektywy UE | Ilgili  
 AB yönetmelikleri

- 2014/35/EU  2014/30/EU  
 1935/2004/EC  1907/2006/EC  
 2011/65/EC ROHS  2016/426/EU  
 89/686/EEC (PPE)  2014/29/EU  
 2006/42/EC  2015/1188/EU

 **Annex IV**

Notified Body  
 No:

Name:  
 Address:

Type Ex. Cert.-No.:

- 97/68/EC & 2016/1628/EU  
 Emission No.:

- 2000/14/EC\_2005/88/EC

**Konformitätsbewertungsverfahren**

Method of compliance assessment | Méthodes d'évaluation de la conformité | Modo di valutazione della conformità | Conformiteitsbeoordelingsprocedure | Způsob posouzení shody | Spôsob posúdenia zhody | Az azonosság megítélésének a módja | Način presoje istovetnosti | Način osjenjivanja sukladnosti | Начин на обсъждане на съответствие | Modul de evaluare a conformității | Način osjenjivanja usklađenosti | Uygunluk deęerlendirme usulü | Metoda oceny zgodności **Annex VI**

Wolpertshausen, 11.12.2018

**Helmut Arnold**

**Geschäftsführer** | Managing Director | Gérant | Amministratore delegato | Bedrijfsleider | Jednatel | Konateľ |  
 Ügyvezető igazgató | Direktro | Direktor | Управител | Administrator | Direktor | Sirket temsilcisi | Durektor

Güde GmbH & Co. KG, Birkichstraße 6, 74549 Wolpertshausen, Germany

**Joachim Bürkle**

GÜDE GmbH & Co. KG, Birkichstraße 6, 74549 Wolpertshausen, Germany

**Bevollmächtigt die technischen Unterlagen zusammenzustellen.**

Authorized to compile the technical file | Autorisé à compiler la documentation technique | Autorizzato alla preparazione della documentazione tecnica | Gemachtigt voor samenstelling van de technische documenten +) Zplnomocněn k sestavování technických podkladů. | Splnomocnený zostaviť technické podklady. | Műszaki dokumentáció összeállításra felhatalmazva | Pooblaščen za izdelavo spisov tehnične dokumentacije. | Ovlašten za formiranje tehničke dokumentacije. | Упълномощен за съставяне на техническата документация | Импутернич сә елаборезе документация теһничә. | Ovlašten za formiranje tehničke dokumentacije. | Teknik evrakları hazırlamakla görevlendirilmiştir. | Upeľnomocnio do zestawienia

**Angewandte harmonisierte Normen**

Harmonised standards used | Normes harmonisées applicables | Použité harmonizované normy | Použité harmonizované normy | Gebruikte harmoniserende normen | Applicate norme armonizzate | Használt harmonizált normák | Primjenjeni harmonizirani standardi | Uporabljeni usklajeni standardi | Norme armonizate folosite | Използвани хармонизирани норми | Primjenjeni harmonizirani standardi | Wykorzystane zharmonizowane normy | Kullananil uyum normları

EN 60745-1:2009/A11:2010

EN ISO 10517:2009/A1:2013

AfPS GS 2014:01 PAK

EN 55014-1:2017

EN 55014-2:2015

**Garantierter Schalleistungspegel**

Guaranteed sound power level | Niveau de puissance acoustique garanti | Livello di potenza sonora garantito | Gegarandeerd geluidsdrunkniveau | Zaručená hladina akustického výkonu | Garantovaná hladina akustického výkonu | Garantált akusztikus teljesítményszint | Zajámčena ravan akustične zmogljivosti | Garantirana razina akustičke snage | Гарантирано ниво на звукова мощност | Nivelul garantat al puterii sunetului | Garantovani nivo akustične snage | Garantí edilen gürlütlü emisyonu seviyesi | Gwarantowany poziom mocy akustycznej

L<sub>WA</sub> 94 dB (A)

**Gemessener Schalleistungspegel**

Measured sound power level | Niveau de puissance acoustique mesuré | Livello di potenza sonora misurato | Gemeten geluidsdrunkniveau | Naměřená hladina akustického výkonu | Nameraná hladina akustického výkonu | Mért akusztikus teljesítményszint | Zajámčena ravan akustične zmogljivosti | Izmerjena razina akustičke snage | Измерено ниво на звукова мощност | Nivel măsurat al puterii sunetului | Izmereni nivo akustične snage | Ölçülen gürlütlü emisyonu seviyesi | Zmierzony poziom mocy akustycznej

L<sub>WA</sub> 91.3 dB (A)





GÜDE GmbH & Co. KG  
Birkichstrasse 6  
74549 Wolpertshausen  
Deutschland  
Tel.: +49-(0)7904/700-0  
Fax.: +49-(0)7904/700-250  
eMail: info@guede.com

