

HÄNGESESSEL "ORLANDO"

beige & grau

ARTIKEL-NR. 94080 & 94081



**LESEN SIE DIE BEDIENUNGSANLEITUNG UND DIE SICHERHEITSHINWEISE
VOR DER ERSTEN VERWENDUNG GRÜNDLICH DURCH!**

**DEMA-VERTRIEBS GMBH • IM TOBEL 4 • 74547 ÜBRIGSHAUSEN
WWW.DEMA-VERTRIEB.COM**

© DEMA VERTRIEBS-GMBH

Inhaltsverzeichnis

1 SICHERHEITSHINWEISE.....	3
1-1 Bestimmungsgemäße Verwendung	3
2 MONTAGE & AUFBAU	4
3 TEILELISTE	6
4 WARTUNG	6
5 ENTSORGUNG	7
6 TECHNISCHE DATEN.....	7

1 SICHERHEITSHINWEISE

- Änderungen die dem technischen Fortschritt dienen, können ohne Vorankündigung vom Hersteller getätigt werden und sind eventuell in der Bedienungsanleitung noch nicht berücksichtigt.
- Kontrollieren Sie den Hängesessel vor Inbetriebnahme auf Vollständigkeit und Funktion!
- Nehmen Sie niemals ein defektes oder funktionsunfähiges Gerät in Betrieb! Kontaktieren Sie den Hersteller oder lassen Sie das Gerät von einem Mechaniker kontrollieren.
- Arbeiten Sie immer mit Bedacht und der nötigen Vorsicht!
- Wenden Sie auf keinen Fall übermäßige Gewalt an!
- Springen Sie niemals auf den Hängesessel!
- Setzen Sie sich niemals auf die Kante des Hängesessels.
- Verwenden Sie den Hängesessel ausschließlich auf ebenen, tragfähigen Untergründen!
- Lassen Sie nicht Kinder ohne Aufsicht auf den Hängesessel!
- Halten Sie die Liege vor Feuer bzw. ähnlichen Hitzequellen fern!
- Der Hängesessel darf nur von einer Person gleichzeitig verwendet werden!
- Überschreiten Sie niemals die max. Tragkraft (ca. 130 kg) des Hängesessels.
- Arbeiten Sie niemals wenn Sie müde sind oder unter dem Einfluss von Alkohol, Drogen, Medikamente oder sonstigen Rauschmitteln stehen.
- Verwahren Sie Verpackungsteile (Folien, Plastikbeutel, Styropor, etc.) nur an Orten auf, die Kindern insbesondere Säuglingen nicht zugänglich sind! Da Verpackungsteile oft nicht erkennbare Gefahren bergen (z. B. Erstickungsgefahr).

1-1 BESTIMMUNGSGEMÄßE VERWENDUNG

- Der Hängesessel ist nur geeignet als Liegefläche für private Außenbereiche.
- Der Hängesessel ist nicht geeignet als permanente Schlafstätte!

2 MONTAGE & AUFBAU

- Ziehen Sie für den Aufbau des Sessels eine weitere Person hinzu.
- Der Aufstellort muss über einen ebenen, tragfähigen Untergrund verfügen!
- Überprüfen Sie vor dem Aufbau, ob alle Teile im Lieferumfang dabei sind. Nehmen Sie die Teileliste als Hilfe.
- Verwenden Sie die folgenden Zeichnungen für den Aufbau:

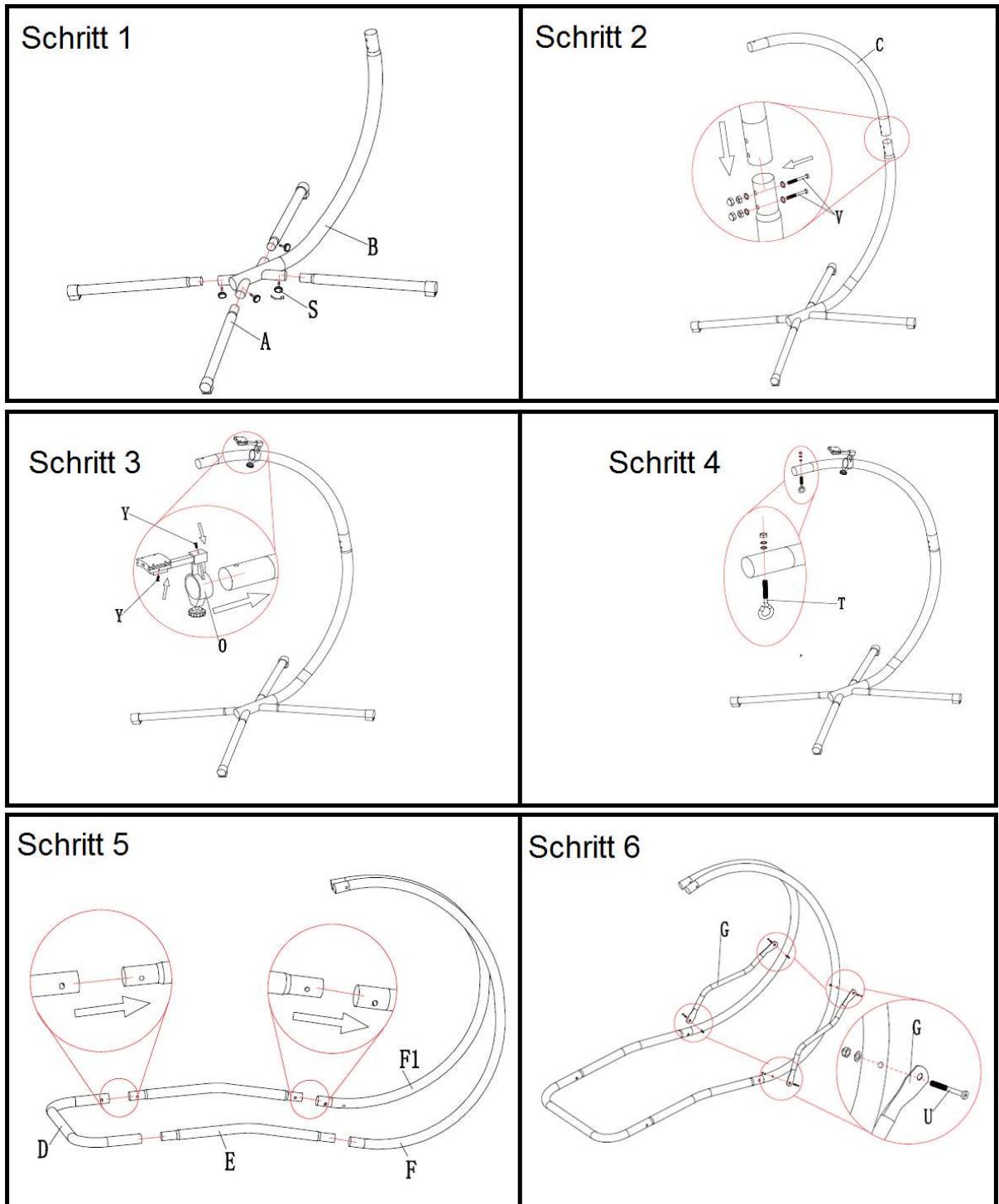

Schritt 7

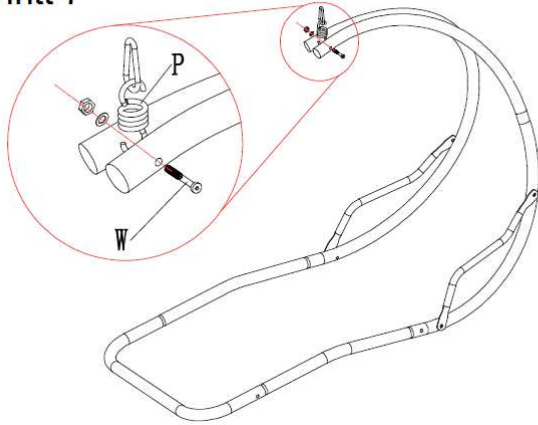

Schritt 8

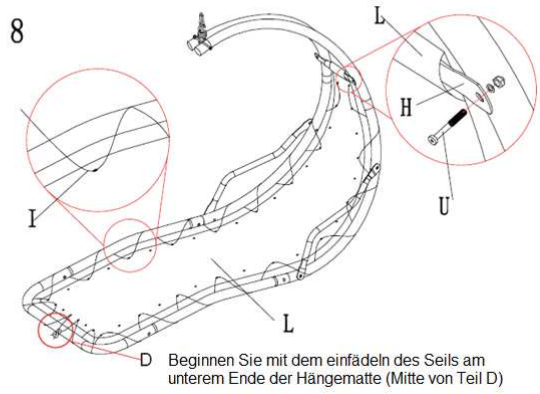

Schritt 9

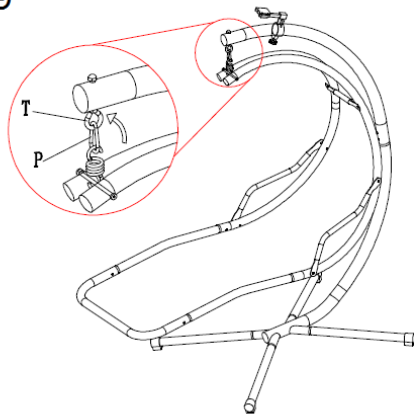

Schritt 10

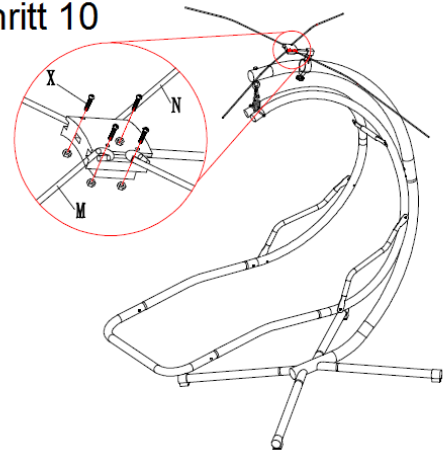



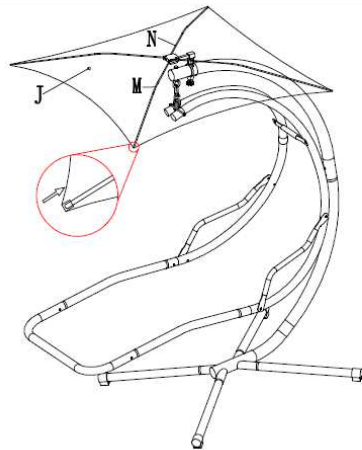



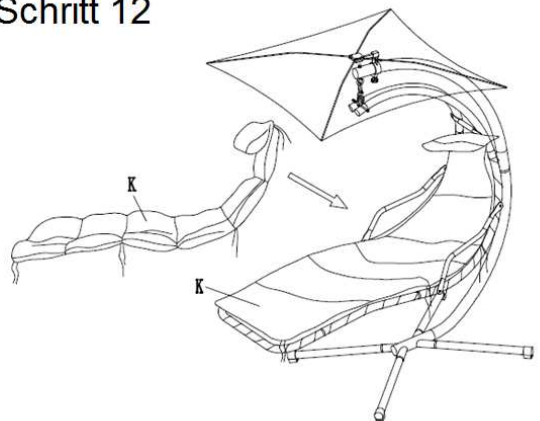



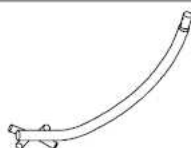







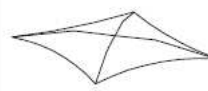
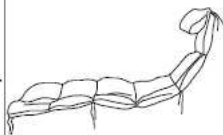

Schritt 11

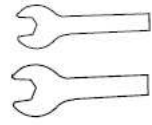

Schritt 12



3 TEILELISTE

			
A 4	B 1	C 1	D 1
			
E 2	F 1	F1 1	G 2
			
H 1	I 1	J 1	K 1
			
L 1	M 2	N 2	O 1
			
T 1	P 1	Q 2	R 2
 M8*55	 M8*70	 M10*100	 M4*20
U 6	V 2	W 1	X 4
			 M4*16
			Y 2

4 WARTUNG

- Prüfen Sie regelmäßig die Schraubverbindungen auf einen festen Sitz!
- Lassen Sie den Hängesessel nicht exzessivem Niederschlag oder anderen Witterungsverhältnissen aus. Lagern Sie die Doppelliege vor Beginn der kalten Jahreszeit ein!
- Reinigen Sie das Polster bzw. den Sonnensegel nicht mit aggressiven Reinigungsmitteln!

5 ENTSORGUNG

Im Falle der Entsorgung dieses Gerätes wenden Sie sich bitte an die DEMA Vertriebs-GmbH, Ihren lokalen Händler oder einen lokalen Wertstoffverwerter.
Führen Sie das Gerät keinesfalls einer kommunalen Sammelstelle zu!
Entsorgen Sie das Gerät keinesfalls über den normalen Hausmüll!
Sie leisten damit einen wichtigen Beitrag zur Erhaltung der Umwelt.

6 TECHNISCHE DATEN

Max. Belastbarkeit	ca. 130 kg
Maße gesamt	ca. 190x100x180 cm
Gewicht	ca. 33 kg