



PAVILLON 290X290X245CM

PV 290/245

ARTIKEL-NR. 41186



**LESEN SIE DIE BEDIENUNGSANLEITUNG UND DIE SICHERHEITSHINWEISE
VOR DER ERSTEN VERWENDUNG GRÜNDLICH DURCH!**

**DEMA-VERTRIEBS GMBH • IM TOBEL 4 • 74547 ÜBRIGSHAUSEN
WWW.DEMA-VERTRIEB.COM**

© DEMA VERTRIEBS-GMBH

Inhaltsverzeichnis

1 SICHERHEITSHINWEISE	3
1-1 Bestimmungsmäßige Anwendung	3
2 AUFBAU DES PAVILLONS	4
3 TEILELISTE	6
4 WARTUNG & PFLEGE	6
5 ENTSORGUNG	6
6 TECHNISCHE DATEN	6

1 SICHERHEITSHINWEISE

- Änderungen die dem technischen Fortschritt dienen, können ohne Vorankündigung vom Hersteller getätigt werden und sind eventuell in der Bedienungsanleitung noch nicht berücksichtigt.
- Kontrollieren Sie das Gerät vor Inbetriebnahme auf Vollständigkeit, Funktion und Dichtheit!
- Arbeiten Sie immer mit Bedacht und der nötigen Vorsicht!
- Wenden Sie auf keinen Fall übermäßige Gewalt an!
- Halten Sie Kinder und unbeteiligte Dritte vom Arbeitsbereich fern.
- Kochen bzw. grillen Sie niemals in dem Pavillon, **BRANDGEFAHR!**
- Halten Sie sich niemals während eines Unwetters oder Sturms unter dem Pavillon auf!
- Fixieren Sie den Pavillon immer fest mit den Heringen im Boden!
- Verwahren Sie Verpackungsteile (Folien, Plastikbeutel, Styropor, etc.) nur an Orten auf, die Kindern insbesondere Säuglingen nicht zugänglich sind! Da Verpackungsteile oft nicht erkennbare Gefahren bergen (z. B. Erstickungsgefahr).

1-1 BESTIMMUNGSMÄßIGE ANWENDUNG

- Der Pavillon dient als Schutz vor Sonneneinstrahlung und ist nur für den Freizeitgebrauch geeignet.
- Der Pavillon eignet sich nicht als dauerhafter Witterungsschutz oder als dauerhafte Lagerstätte.

2 AUFBAU DES PAVILLONS

- Bauen Sie den Pavillon mit mindestens einer zweiten Person auf.
- Nehmen Sie alle Teile aus der Verpackung und legen Sie diese auf dem Boden aus:

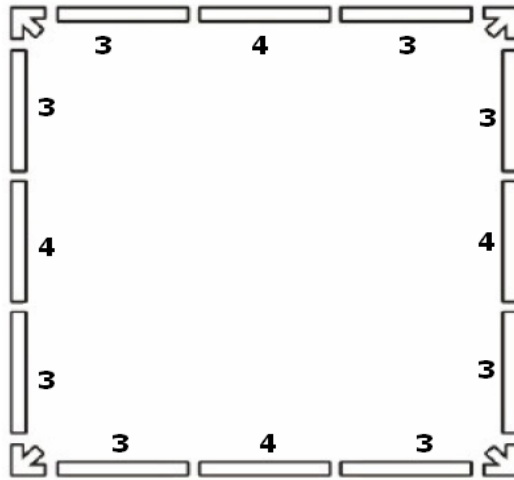

- Setzen Sie die Dachkonstruktion wie unten zu sehen zusammen und setzen Sie unten die Fußteile (5) ein.

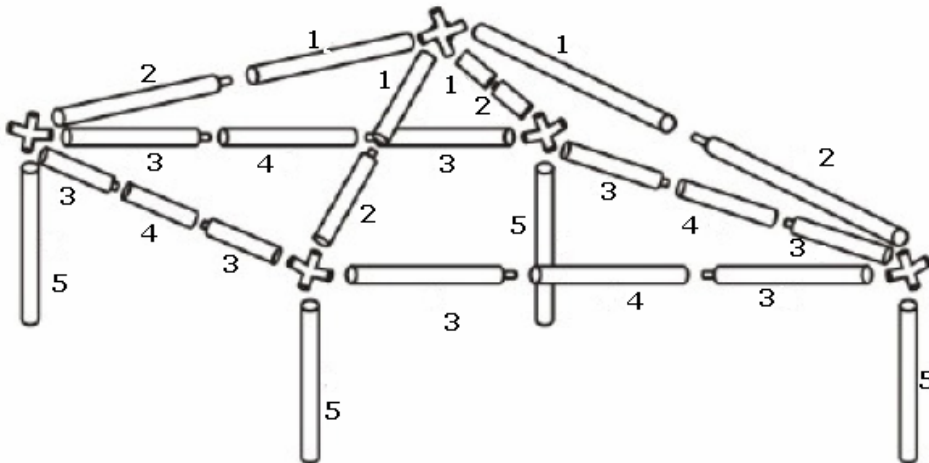

- Legen Sie die Dachplane von oben auf die Spitze des Rahmens.
- Stellen Sie hierbei sicher, dass die Plane nirgendwo hängen wird bleibt. Achten Sie darauf, dass die Plane bündig mit den Rahmenecken abschließt.

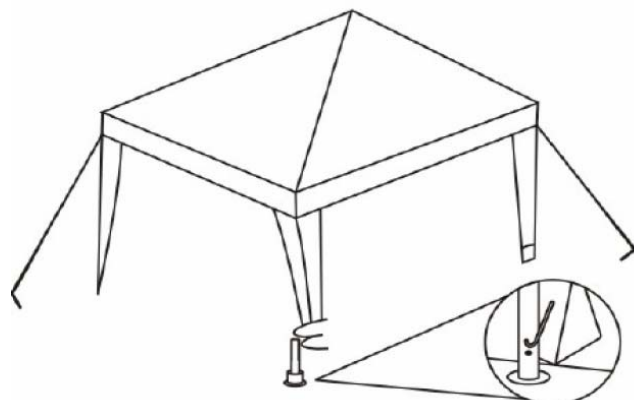



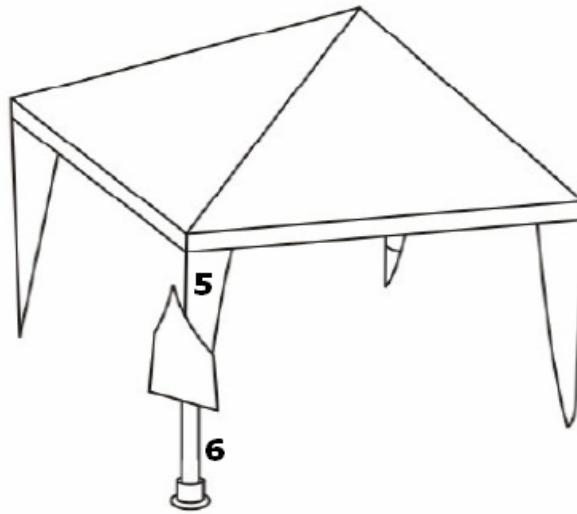



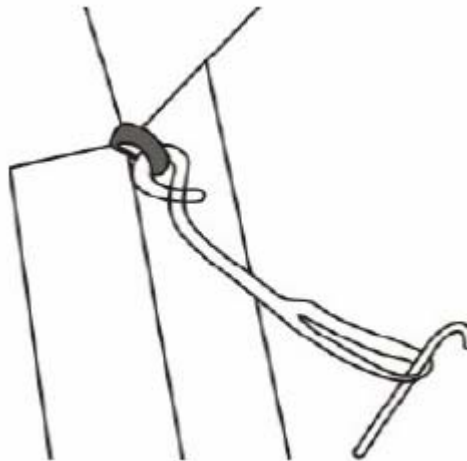



- Heben Sie die Plane an, um an die Grundstützen (5) zu gelangen. Stecken Sie anschließend die Stangen (6) in die Stangen (5) ein.



- Hängen Sie die Heringe in die Ecken bzw. in die dafür vorgesehenen Löcher der Plane ein. Befestigen Sie nun die vier Ecken der Plane.
- Sie erreichen die gewünschte Stabilität durch Befestigen der Seile im Boden.
- Binden Sie die Seile an die Löcher der Plane und fädeln Sie das andere Ende des Seils in den Bodenanker (Hering) ein.
- Ziehen Sie diese anschließend in einem 45° Winkel Richtung Boden fest und verankern Sie die Heringe im Boden.



3 TEILELISTE

NR	ABBILDUNG	STK
1		4
2		4
3		8
4		4
5		4
6		4
-		4
-		4
-		1
-		4
-		8

4 WARTUNG & PFLEGE

- Benutzen Sie für die Reinigung nur Wasser und milde Reinigungsmittel.
- Lagern Sie vor Beginn der kalten Jahreszeit das Pavillon an einem trockenen, sauberen und frostsicheren Ort ein.

5 ENTSORGUNG

Im Falle der Entsorgung dieses Gerätes wenden Sie sich bitte an die DEMA Vertriebs-GmbH, Ihren lokalen Händler oder einen lokalen Wertstoffverwerter. Führen Sie das Gerät keinesfalls einer kommunalen Sammelstelle zu! Entsorgen Sie das Gerät keinesfalls über den normalen Hausmüll! Sie leisten damit einen wichtigen Beitrag zur Erhaltung der Umwelt.

6 TECHNISCHE DATEN

Traufhöhe / Durchgangshöhe	ca. 2m
Firsthöhe	2,45 m
Grundmaße	2,90 x 2,90 m
Gewicht	ca. 6 kg