

Version: N2



GEWÄCHSHAUS TUNNEL 450 X 200 X 200 CM

ARTIKEL-NR. 47004



**LESEN SIE DIE BEDIENUNGSANLEITUNG UND DIE SICHERHEITSHINWEISE
VOR DER ERSTEN VERWENDUNG GRÜNDLICH DURCH!**

DEMA-VERTRIEBS GMBH • IM TOBEL 4 • 74547 ÜBRIGSHAUSEN
WWW.DEMA-VERTRIEB.COM

© DEMA VERTRIEBS-GMBH

LETZTE AKTUALISIERUNG: 21.10.2022

Inhaltsverzeichnis

1 SICHERHEITSHINWEISE.....	3
1-1 Bestimmungsgemäße Verwendung	3
2 TECHNISCHE DATEN.....	3
3 MONTAGE & AUFBAU	3
4 TEILELISTE	4
5 AUFBAU.....	4
6 ENTSORGUNG	6

1 SICHERHEITSHINWEISE

- Änderungen die dem technischen Fortschritt dienen, können ohne Vorankündigung vom Hersteller getätigt werden und sind eventuell in der Bedienungsanleitung noch nicht berücksichtigt.
- Kontrollieren Sie das Gerät vor Inbetriebnahme auf Vollständigkeit, Funktion und Dichtheit!
- Nehmen Sie niemals ein defektes oder funktionsunfähiges Gerät in Betrieb! Kontaktieren Sie den Hersteller oder lassen Sie das Gerät von einem qualifizierten Mechaniker kontrollieren.
- Stellen Sie das Gewächshaus niemals in der Nähe von Feuern und anderen Hitzequellen auf!
- Arbeiten Sie immer mit Bedacht und der nötigen Vorsicht!
- Wenden Sie auf keinen Fall übermäßige Gewalt an!
- Halten Sie Kinder und unbeteiligte Dritte vom Arbeitsbereich fern.
- Arbeiten Sie niemals, wenn Sie müde sind oder unter dem Einfluss von Drogen, Medikamenten oder Alkohol stehen!
- Verwahren Sie Verpackungsteile (Folien, Plastikbeutel, Styropor, etc.) nur an Orten auf, die Kindern insbesondere Säuglingen nicht zugänglich sind, da Verpackungsteile oft nicht erkennbare Gefahren bergen (z. B. Erstickungsgefahr).

1-1 BESTIMMUNGSGEMÄßE VERWENDUNG

- Das Gewächshaus eignet sich zum Kultivieren von Pflanzen.
- Das Gewächshaus eignet sich nicht zur Verwendung als Partyzelt!















2 TECHNISCHE DATEN

Ø Steckrohre	19 mm
Material Plane	PE / 135gm ²
Maße (LxBxH)	450 x 200 x 200 cm
Gewicht	ca. 17 kg

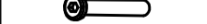
3 MONTAGE & AUFBAU

- Prüfen Sie die Teile auf Vollständigkeit gemäß der nachfolgenden Teileliste.
- Bitten Sie für den Aufbau eine weitere Person als Hilfe hinzu.
- Verwenden Sie die nachfolgenden Aufbauskiizen, und befestigen Sie die Verbindungsstücke sowie auf der Skizze aufgezeichnet miteinander.
- Sobald alle Verbindungsstücke miteinander verbunden sind, stülpen Sie die Plane über die Grundkonstruktion.
- Fixieren Sie die Plane mit Bodenstiften bzw. mit schweren Steinen oder Sand welches Sie auf die überstehende Plane legen.

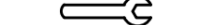
4 TEILELISTE

① 8	② 4	③ 8	④ 6	⑤ 12
				
⑥ 2	⑦ 2	⑧ 2	⑨ 2	⑩ 24
				
⑪ 4	⑫ 26	⑬ 1	⑭ 1	⑮ 1
				

5 AUFBAU

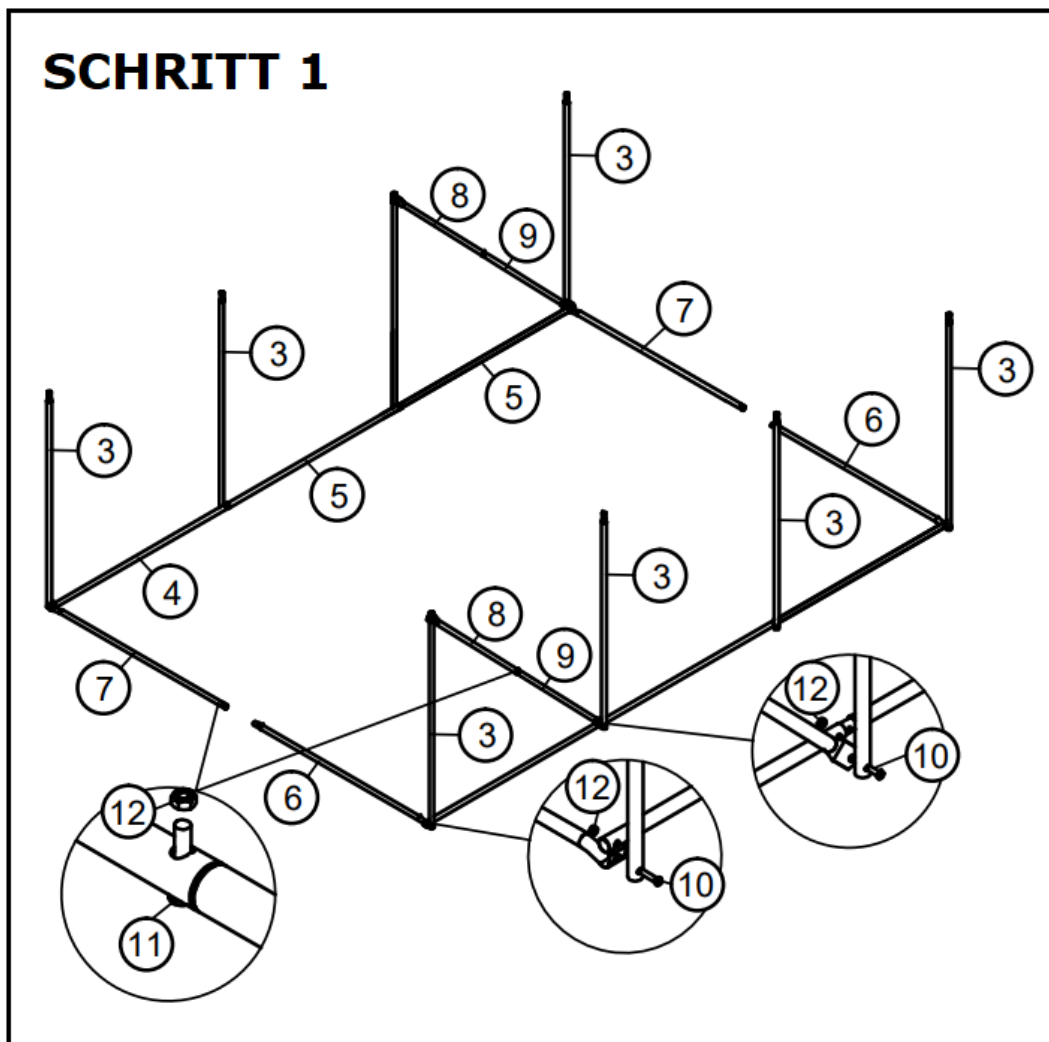

SCHRITT 2

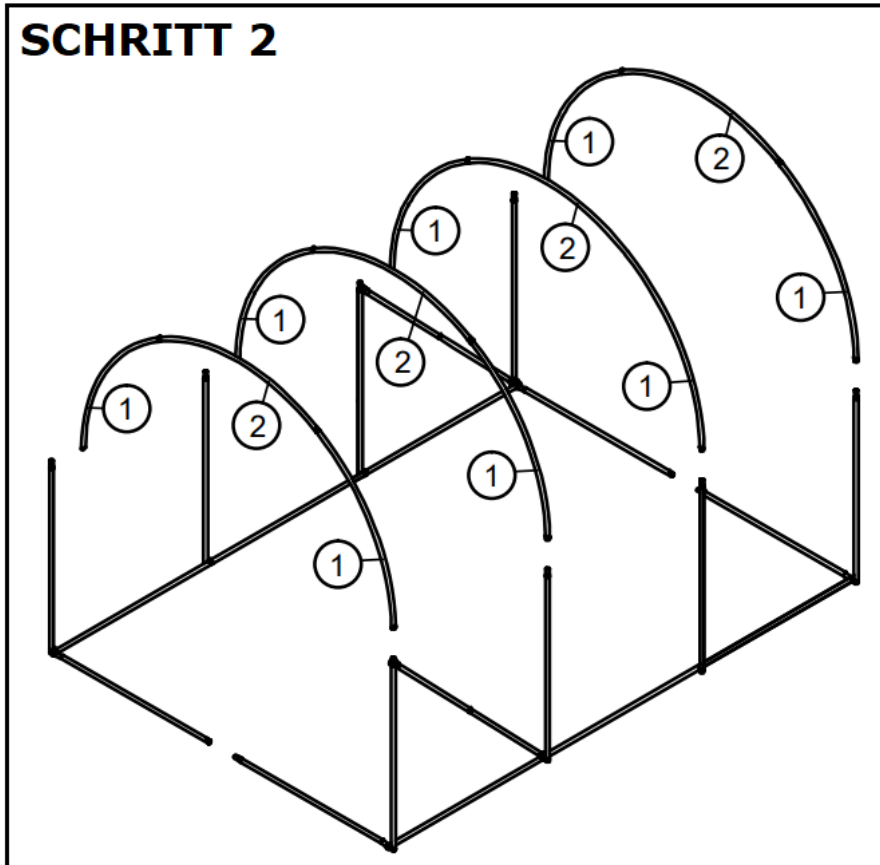

SCHRITT 3

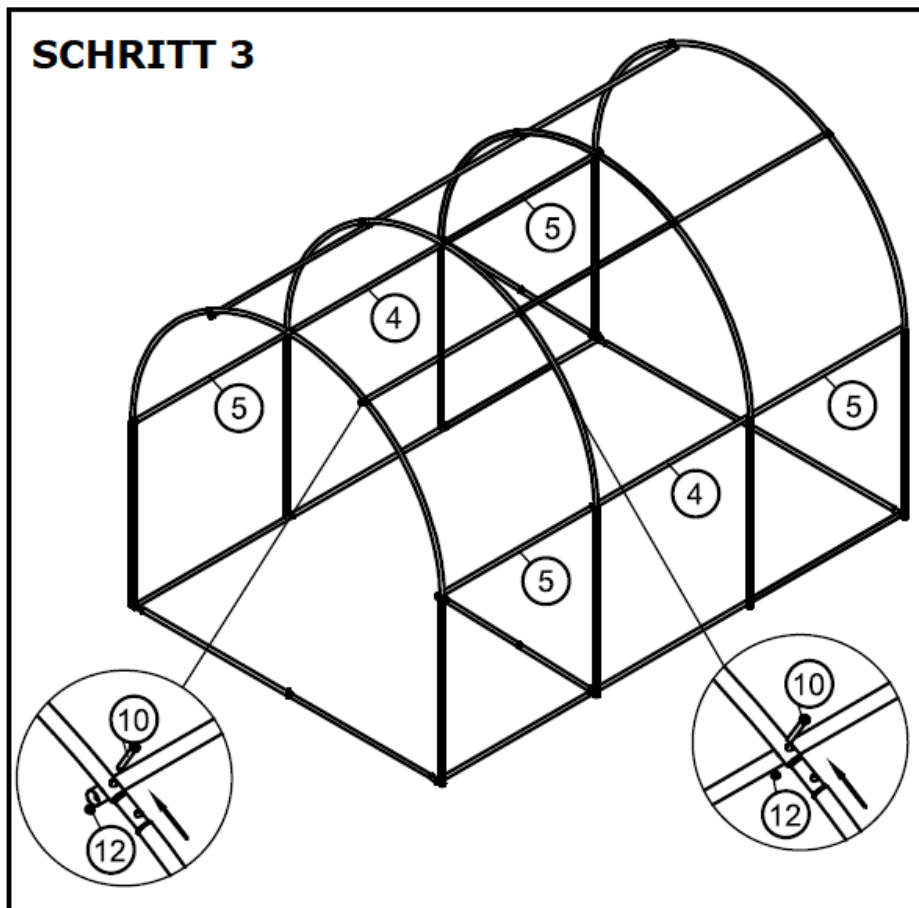

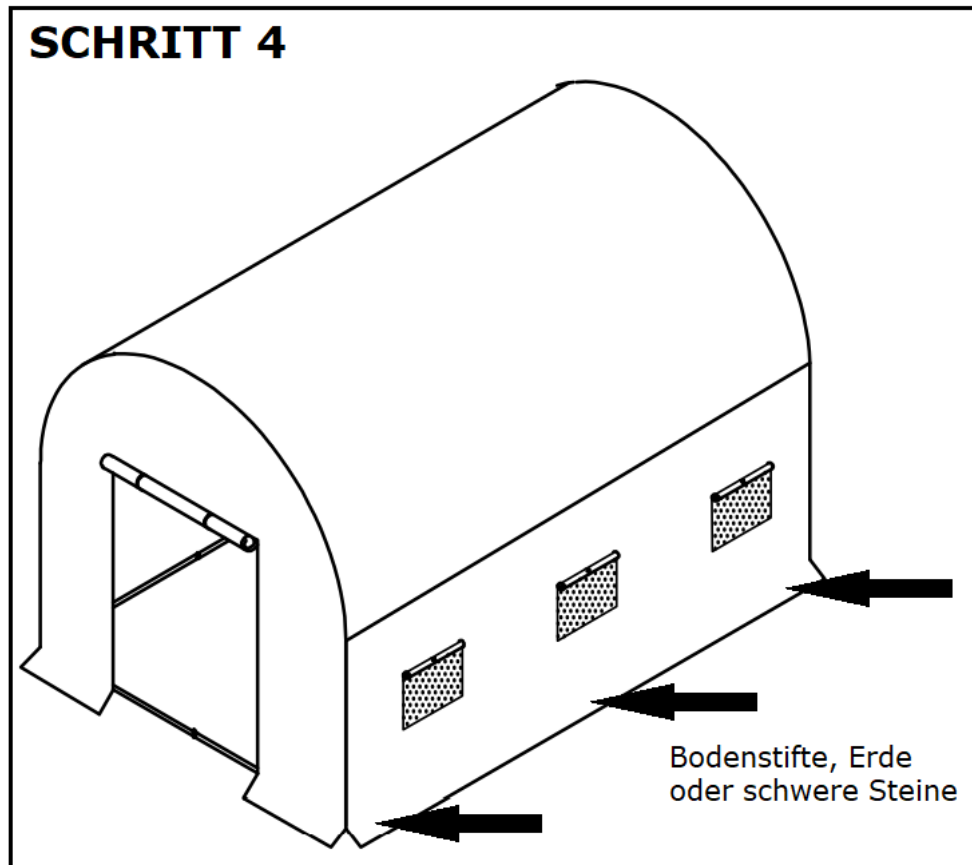

6 ENTSORGUNG

Im Falle der Entsorgung dieses Gerätes wenden Sie sich bitte an die DEMA Vertriebs-GmbH, Ihren lokalen Händler oder einen lokalen Wertstoffverwerter.
Entsorgen Sie das Gerät keinesfalls über den normalen Hausmüll!
Sie leisten damit einen wichtigen Beitrag zur Erhaltung der Umwelt.