

Version: N2

---

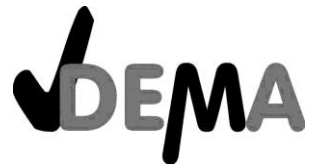

# GRILLFASS "NEW ORLEANS"

ARTIKEL-NR. 17484



**LESEN SIE DIE BETRIEBUNGSANLEITUNG UND DIE SICHERHEITSHINWEISE  
VOR DER ERSTEN VERWENDUNG GRÜNDLICH DURCH!**

**DEMA-VERTRIEBS GMBH • IM TOBEL 4 • 74547 ÜBRIGSHAUSEN  
[WWW.DEMA-VERTRIEB.COM](http://WWW.DEMA-VERTRIEB.COM)**

**© DEMA VERTRIEBS-GMBH**

---

LETZTE AKTUALISIERUNG: 29.06.2022

# Inhaltsverzeichnis

1 SICHERHEITSHINWEISE.....	3
2 MONTAGE & AUFBAU .....	4
3 BEDIENUNG .....	4
4 WARTUNG .....	5
5 ENTSORGUNG .....	5
6 TECHNISCHE DATEN.....	5
7 EXPLOSIONSZEICHNUNG.....	6
8 TEILELISTE .....	7

# 1 SICHERHEITSHINWEISE

- Änderungen die dem technischen Fortschritt dienen, können ohne Vorankündigung vom Hersteller getätigt werden und sind eventuell in der Bedienungsanleitung noch nicht berücksichtigt.
- Kontrollieren Sie den Grill vor Inbetriebnahme auf Vollständigkeit und Funktion.
- Der Grill ist nur für den Außenbereich geeignet, verwenden Sie ihn niemals in Innenräumen bzw. Gebäuden!
- Achten Sie darauf, dass der Grill sich immer in einer stabilen, senkrechten Lage befindet.
- Verwenden Sie als Brennstoff nur Holz und Holzkohle.
- Verwenden Sie handelsübliche Grillanzünder, verwenden Sie kein Brennspritus!
- Schütten Sie niemals flüssigen Grillanzünder auf schon brennende bzw. glühende Kohlen!
- Achten Sie bei der Nutzung darauf, dass der Grill **mindestens** einen Meter von allen entflammaren Gegenständen entfernt steht.
- Stellen Sie den Grill bei Nutzung niemals auf trockenes Gras oder anderen leicht entflammaren Untergründen. **BRANDGEFAHR!**
- Nutzen Sie den Grill niemals bei starkem Wind!
- Lassen Sie den Grill niemals während der Nutzung unbeaufsichtigt!
- Berühren Sie niemals den Grill mit der bloßen Hand während der Nutzung! Tragen Sie hitzeresistente Handschuhe.
- Achten Sie darauf, dass sich keine brennbaren Materialien und Gegenstände in der Nähe des Grills befinden!
- Verwenden Sie den Grill immer mit Bedacht und der nötigen Vorsicht!
- Wenden Sie auf keinen Fall übermäßige Gewalt an!
- Halten Sie Kinder und unbeteiligte Dritte vom Grillbereich fern!
- Verwahren Sie Verpackungsteile (Folien, Plastikbeutel, Styropor, etc.) nur an Orten auf, die Kindern insbesondere Säuglingen nicht zugänglich sind! Da Verpackungsteile oft nicht erkennbare Gefahren bergen (z. B. Erstickungsgefahr).

## 2 MONTAGE & AUFBAU

- Beim Aufbau und Ausrichtung des Grills empfiehlt es sich, eine zweite Person zur Hilfe hinzuzuziehen.
- Verwenden Sie die Explosionszeichnung (Kap. 6) als Aufbauhilfe.
- Zum Aufbau werden ein Kreuzschlitz-Schraubenzieher und ein geeigneter Schraubenschlüssel benötigt.

**ACHTUNG:** Ziehen Sie die Schrauben und Muttern erst fest, nachdem der Zusammenbau beendet wurde!

- Montieren Sie die Füße (003) an das untere Fassegment (002). Verwenden Sie hierzu die Schrauben M5x15 (010) und die Muttern M5 (011).
- Montieren Sie die Lüftungstür (001) an das untere Fassegment (002). Verwenden Sie hierzu die Schrauben M5x10 (012) und die Muttern M5 (011).
- Montieren Sie die Griffe (004) an das mittlere Fassegment (005). Verwenden Sie hierzu die Schrauben M5x10 (012) und die Muttern M5 (011).
- Montieren Sie das mittlere Fassegment (005) auf das untere Fassegment (002). Verwenden Sie hierzu die Schrauben M5x10 (012) und die Muttern M5 (011).
- Montieren Sie den Grillrosthälter (007) auf das obere Fassegment (008). Verwenden Sie hierzu die Schrauben M5x15 (010) und die Muttern M5 (011).
- Montieren Sie das obere Fassegment (008) auf das mittlere Fassegment (005). Verwenden Sie hierzu die Schrauben M5x10 (012) und die Muttern M5 (011).
- Montieren Sie die Griffe (004) an den Grillrost (009). Verwenden Sie hierzu die Schrauben M5x15 (010) und die Muttern M5 (011).
- Ziehen Sie nun alle Schrauben und Muttern fest!
- Legen Sie die Kohleschale (006) in das obere Fassegment (008).
- Legen Sie den Grillrost (009) auf die Grillrosthälter (007).

## 3 BEDIENUNG

- Stellen Sie den Grill auf einen stabilen, ebenen und feuerfesten Untergrund.
- Nehmen Sie den Grillrost heraus.
- Befüllen Sie den Grill ca. 3-5 cm hoch mit Holzkohle.
- Wenn Sie einen flüssigen Grillkohleanzünder verwenden, lassen Sie Flüssigkeit mindestens 30 Sekunden einwirken bevor Sie die Holzkohle anzünden.
- Falls Sie feste Kohleanzünder bevorzugen, legen Sie ca. 4 dieser Anzünder in die Mitte des Grills und zünden Sie diese an. Legen Sie anschließend die Holzkohlestücke auf die brennenden Anzünder.
- Legen Sie den Grillrost (009) in die Aufnahmen des Grillrosthalters (007). Achten Sie darauf, dass der Grillrost in den Aufnahmen fest arretiert und auf gleicher Höhe ist.

## 4 WARTUNG

- Nach dem vollständigen Erlöschen des Feuers und Abkühlen des Grills können Sie die Asche entnehmen und entsorgen.
- Entnehmen Sie den Grillrost und reinigen diesen mit Wasser und einem milden, fettlösenden Reinigungsmittel.
- Vermeiden Sie, dass Wasser mit der noch heißen Oberfläche des Grills in Kontakt kommt. Dies kann die Oberflächenversiegelung beschädigen.
- Reiben Sie die Oberfläche des Grills regelmäßig mit einem geeigneten Rostschutz ein.
- Lagern Sie den Grill an einem trockenen und witterungsgeschützten Ort.

## 5 ENTSORGUNG

Im Falle der Entsorgung dieses Gerätes wenden Sie sich bitte an die DEMA Vertriebs-GmbH, Ihren lokalen Händler oder einen lokalen Wertstoffverwerter. Führen Sie das Gerät keinesfalls einer kommunalen Sammelstelle zu! Entsorgen Sie das Gerät keinesfalls über den normalen Hausmüll! Sie leisten damit einen wichtigen Beitrag zur Erhaltung der Umwelt.







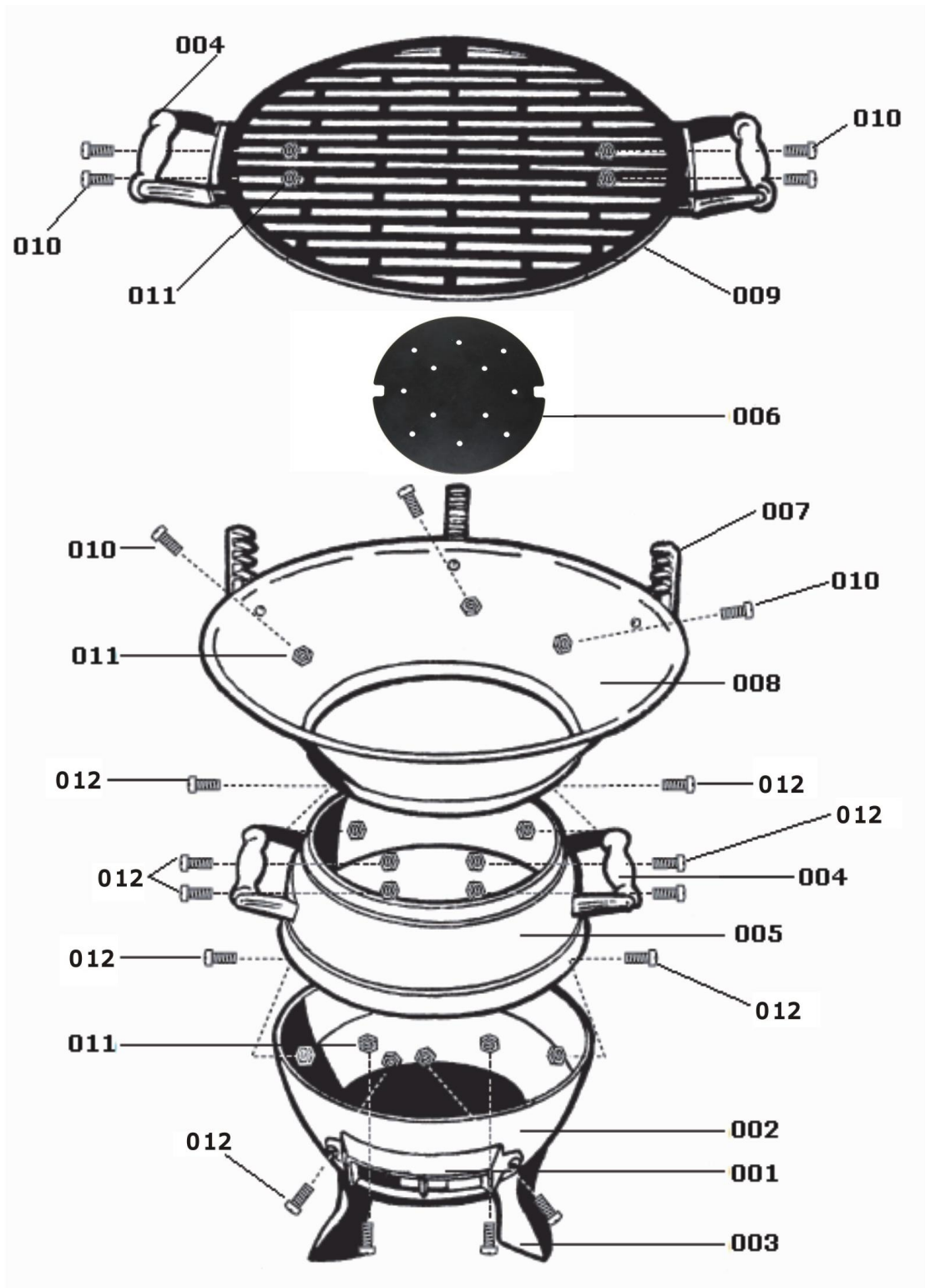

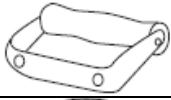

## 6 TECHNISCHE DATEN

Kohlerostplatte Ø	ca. 18 cm
Grillrost	ca. 35 cm
Maße (BxTxH)	ca. 51x36x42 cm
Gewicht	ca. 4 kg

# 7 EXPLOSIONSZEICHNUNG



## 8 TEILELISTE

TEILE-NR	ABBILDUNG	BEZEICHNUNG	STÜCK
001		Lüftungstür	1
002		Unteres Fassegment	1
003		Fuß	3
004		Griff	4
005		Mittleres Fassegment	1
006		Kohleschale 182x0,8	1
007		Grillrosthalter	3
008		Oberes Fassegment	1
009		Grillrost	1
010		Schraube M5x15	10
011		Mutter M5	20
012		Schraube M5x10	10