

DE	Originalbetriebsanleitung	DRUCKLUFT-SCHLAGSCHRAUBER-SATZ
EN	Translation of the original instructions	Pneumatic impact wrench-set
FR	Traduction du mode d'emploi d'origine	Cle a chocs pneumatique-ensemble
CZ	Překlad originálního návodu k provozu	Pneumatický rázový utahovák-souprava
SK	Preklad originálneho návodu na prevádzku	Pneumatický rázový utahovák-súprava
NL	Vertaling van de originele gebruiksaanwijzing	Perslucht-slagschroevendraaier set
IT	Traduzione del manuale d'uso originale	Avvitatore pneumatico ad impulsiconfezione
HU	Az eredeti használati utasítás fordítása	Pneumatikus ütvecsavarozó-készlet
SLO	Prevod originalnih navodil za uporabo	Pnevmatski udarni izvijač-komplet
HR	Prijevod originalnog naputka za uporabu	Pneumatski udarni zatezač-komplet
BIH	Prijevod originalnih uputstava za upotrebu	Pneumatski udarni pritezač-komplet
RO	Traducerea modului original de utilizare	Cheie pneumatică cu impact-set
BG	ПНЕВМАТИЧЕН УДАРЕН ПИСТОЛЕТ ЗА ЗАТЯГАНЕ - КОМПЛЕКТ	ЗА ЗАТЯГАНЕ - КОМПЛЕКТ
PL	Tłumaczeniem instrukcji oryginalnej	Zestaw pneumatycznych kluczy udarowych
ES	Traducción del manual original	Juego de atornillador de percusión de aire comprimido



Druckluft-Schlagschrauber-Satz

#40039



DEUTSCH

ENGLISH

Bitte lesen Sie die Gebrauchsanweisung vor Inbetriebnahme sorgfältig durch.

Please read the instructions carefully before starting the machine.

1

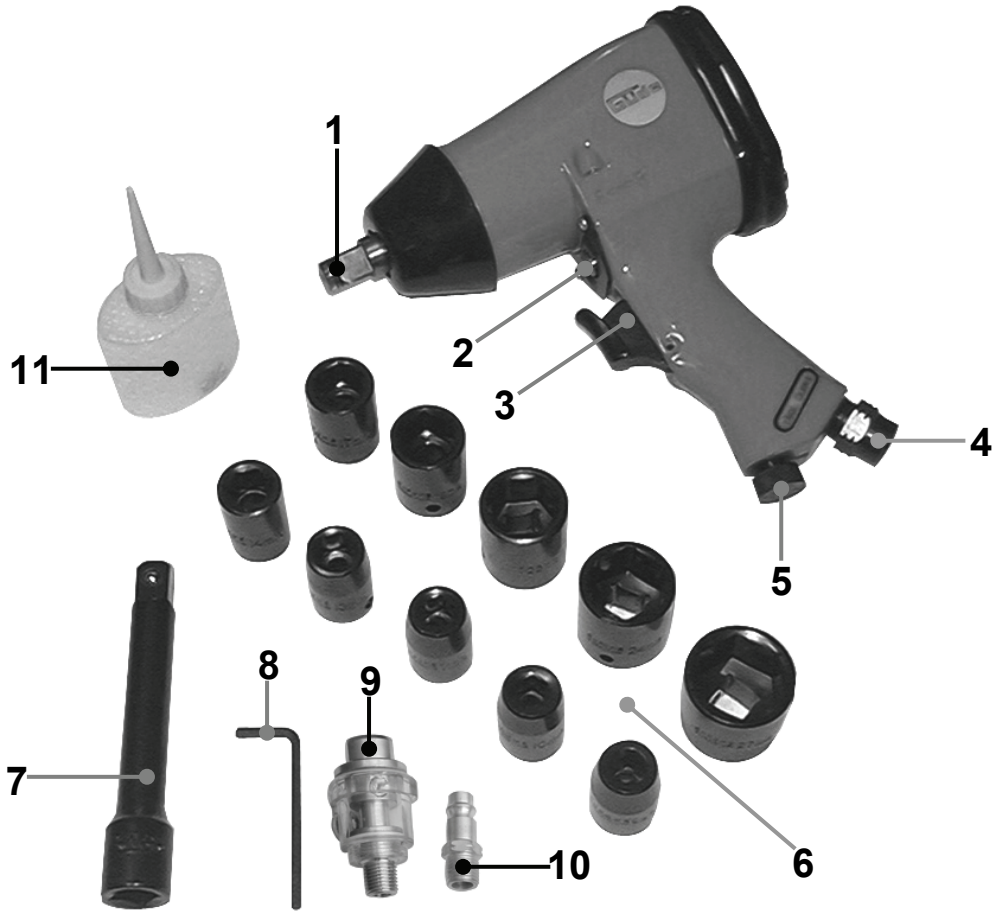

2

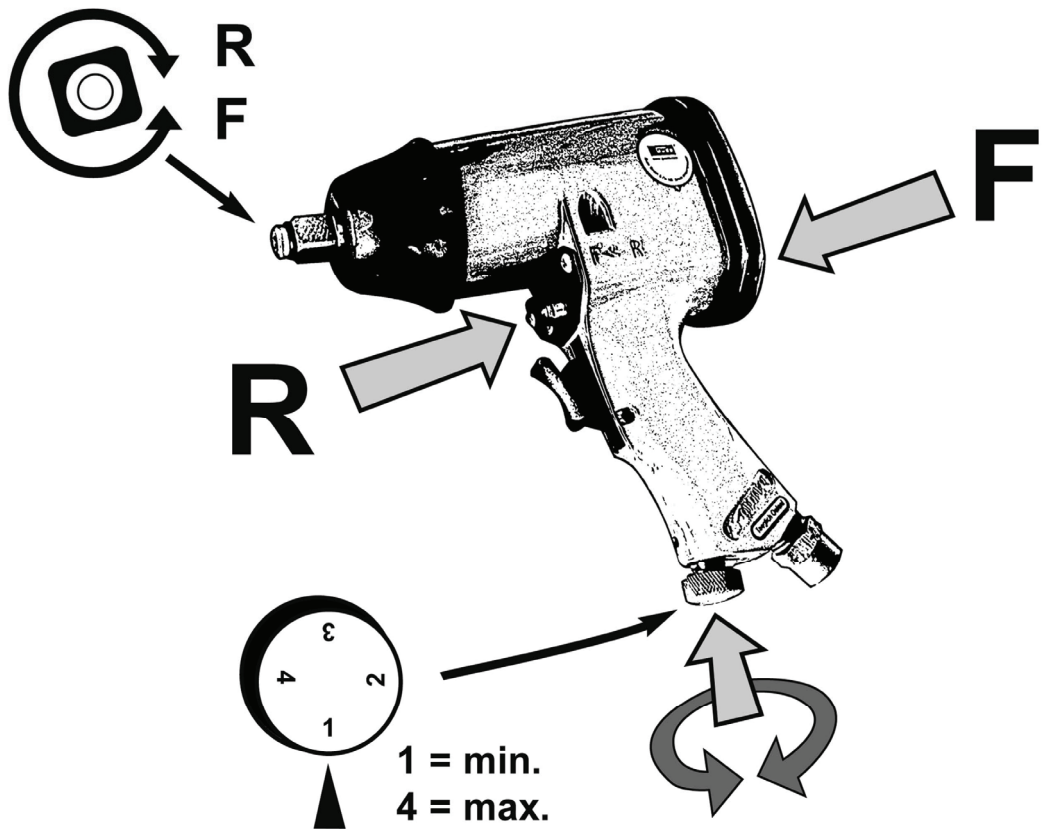

3

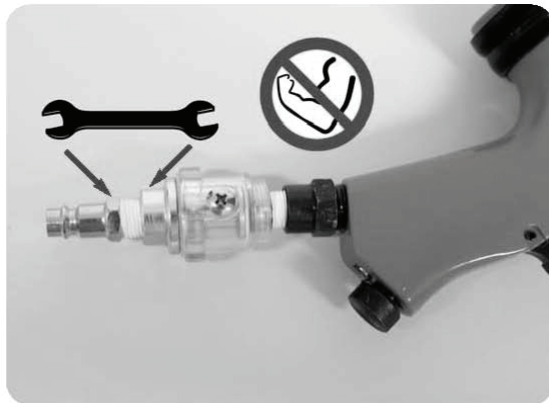
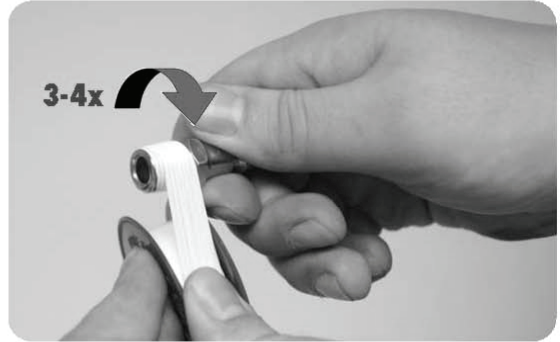
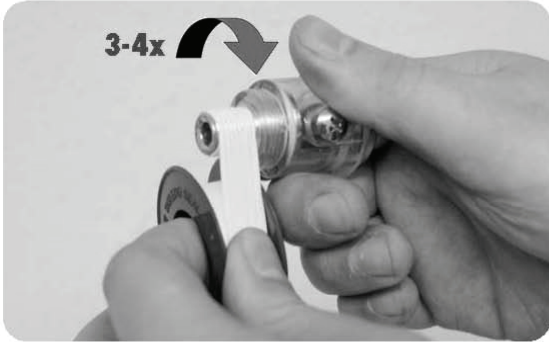
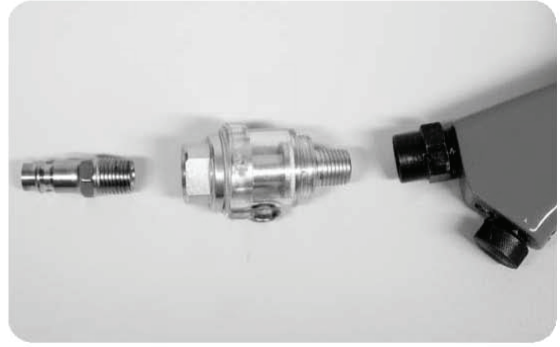
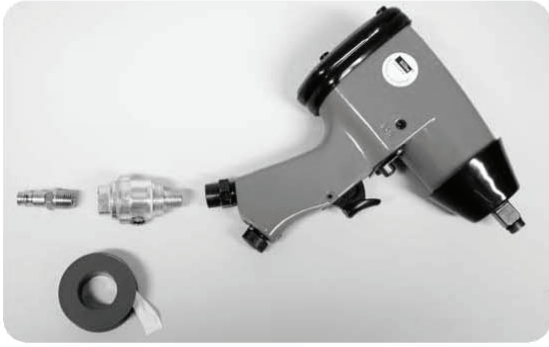

Einleitung

Damit Sie an Ihrem neuen Gerät möglichst lange Freude haben, bitten wir Sie, die Betriebsanweisung und die beiliegenden Sicherheitshinweise sorgfältig durchzulesen. Ferner wird empfohlen, die Gebrauchsanweisung für den Fall aufzubewahren, dass Sie sich die Funktionen des Artikels später nochmals ins Gedächtnis rufen möchten.

Im Rahmen ständiger Produktweiterentwicklung behalten wir uns vor zur Verbesserung technische Änderungen umzusetzen.

Bei diesem Dokument handelt es sich um die Originalbetriebsanweisung.

Lieferumfang

Nehmen Sie das Gerät aus der Transportverpackung und prüfen Sie die Vollständigkeit und das Vorhandensein folgender Teile:

1x	Druckluftschlagschrauber
1x	Druckluftanschlussnippel
1x	Nebelöler
1x	Stecknussatz
1x	Stecknussverlängerung
1x	Inbusschlüssel
1x	Ölflasche
1x	Originalbetriebsanweisung

Sollten Teile des Lieferumfangs fehlen oder beschädigt sein, wenden Sie sich bitte an Ihren Händler.

Gerätebeschreibung (Abb. 1)

1. Werkzeugaufnahme
2. Umschalthebel R/L
3. Betriebsdrücker
4. DL-Anschluss
5. Drehmomenteinstellung
6. Stecknussatz
7. Stecknussverlängerung
8. Inbusschlüssel Ölzuführung
9. Nebelöler
10. Druckluftanschlussnippel
11. Ölflasche

Technische Daten Druckluftschlagschrauber

Anschlussgewinde:	¼"
Betriebsdruck:	6 bar
Luftverbrauch:	320-530 l/min
Leerlaufdrehzahl:	8.000 min ⁻¹
Drehmoment:	310 Nm
Antriebsvierkant:	½"
Gewicht inkl. Koffer:	4 kg

Allgemeine Sicherheitshinweise



Lesen und beachten Sie alle diese Hinweise, bevor Sie diese Maschine in Betrieb nehmen.
Bewahren Sie die Sicherheitshinweise gut auf!

Sicheres Arbeiten

Halten Sie Ihren Arbeitsbereich in Ordnung!
Unordnung am Arbeitsplatz kann Unfälle zur Folge haben.

Berücksichtigen Sie die Umgebungseinflüsse
Setzen Sie das Werkzeug nicht dem Regen aus.
Benutzen Sie das Werkzeug nicht in feuchter oder nasser Umgebung.

Sorgen Sie für gute Beleuchtung.
Benutzen Sie das Werkzeug nicht in der Nähe von brennbaren Flüssigkeiten oder Gasen.

Halten Sie andere Personen fern!

Halten Sie andere Personen, insbesondere Kinder, vom Arbeitsplatz fern.

Bewahren Sie Ihre Werkzeuge auf!

Unbenutzte Werkzeuge sollten an einem trockenen, verschlossenen Ort und außerhalb der Reichweite von Kindern aufbewahrt werden

Überlasten Sie Ihr Werkzeug nicht!

Sie arbeiten besser und sicherer im angegebenen Leistungsbereich.

Benutzen Sie das richtige Werkzeug!

Verwenden Sie keine leistungsschwachen Maschinen für schwere Arbeiten. Benutzen Sie Werkzeuge nicht für Zwecke, für die sie nicht bestimmt sind.

Tragen Sie geeignete Arbeitskleidung!

Tragen Sie keine weite Kleidung oder Schmuck, sie können von bewegenden Teilen erfasst werden.
Beim Arbeiten im Freien ist rutschfestes Schuhwerk empfehlenswert.
Tragen Sie bei langen Haaren ein Haarnetz.

Benutzen Sie Schutzausrüstungen!

Tragen Sie stets eine Schutzbrille.

Vermeiden Sie abnormale Körperhaltung!

Sorgen Sie für sicheren Stand und halten Sie jederzeit das Gleichgewicht.

Pflegen Sie Ihre Werkzeuge mit Sorgfalt!

Halten Sie die Werkzeuge sauber, um besser und sicherer arbeiten zu können.
Befolgen Sie die Wartungsvorschriften und Hinweise über den Werkzeugwechsel.
Halten Sie Handgriffe trocken und frei von Öl und Fett.

Seien Sie aufmerksam!

Achten Sie darauf, was Sie tun. Gehen Sie mit Vernunft an die Arbeit. Benutzen Sie das Werkzeug nicht, wenn Sie müde sind.

Lassen Sie Ihr Werkzeug durch eine Fachkraft reparieren!

Dieses Werkzeug entspricht den einschlägigen Sicherheitsbestimmungen. Reparaturen dürfen nur durch eine Elektrofachkraft ausgeführt werden, indem Originalersatzteile verwendet werden, andernfalls können Unfälle für den Benutzer entstehen.

Gerätespezifische Sicherheitshinweise

Lesen Sie vor Inbetriebnahme des Druckluftwerkzeuges alle Instruktionen sehr sorgfältig.

Alle Bedienungspersonen müssen über die Sicherheitsvorschriften im Gebrauch von Druckluftwerkzeugen vollständig informiert sein.

Alle Service- und Reparaturmaßnahmen dürfen nur von ausgebildeten Fachleuten durchgeführt werden.

Beim Einsatz mit Schlagschraubern dürfen ausschließlich Kraftstecknüsse verwendet werden.
Benutzen Sie niemals andere Arten von Stecknüssen.

Benutzen Sie niemals Kraftstecknüsse mit verschlissenen oder ausgeschlagenem Antriebsvierkant. Prüfen Sie vor jedem Einsatz, dass der Antriebsvierkant an den Kraftstecknüsse und Verlängerung oder Spindel des Schlagschraubers nicht verschlissen ist oder gar einen Haarriss aufweist. Vergewissern Sie sich,

dass der Kraftstecknüsse vor dem Einsatz sicher auf dem Antriebsvierkant des Werkzeuges angebracht ist.

Achten Sie darauf, dass Sie einen Kompressor mit einer ausreichenden Luftliefermenge verwenden (siehe Technische Daten).

Prüfen Sie vor jedem Einsatz, dass die Leistungsregulierung richtig eingestellt ist. Eine falsche Einstellung kann zum Brechen oder Abreißen der Schraubverbindung führen, sowie zu unkontrollierbaren Bewegungen des Werkzeuges.

Vergewissern Sie sich vor Inbetriebnahme, dass sich das Umschaltventil für Links- und Rechtslauf in der korrekten Position befindet.

Setzen Sie das Werkzeug nicht in Betrieb, bevor die Kraftstecknüsse solide und korrekt auf Schraubenkopf oder Mutter sitzen.

Prüfen Sie den Druckluftschlauch sowie alle Anschlüsse regelmäßig auf Verschleiß.

Tragen Sie das Werkzeug am Handgriff und nicht am Schlauch. Ihre Hand sollte sich in diesem Fall auch nicht in der Nähe des Betriebsdrückers befinden.

Versuchen Sie nicht, das Werkzeug an den drehenden Kraftstecknüsse zu halten oder zu führen.

Das Werkzeug ist nicht geerdet oder gegen Elektrizität isoliert. Benutzen Sie es keinesfalls dort, wo die Möglichkeit eines Kontaktes mit Elektrizität besteht.

Vermeiden Sie, dass das drehende Teil des Werkzeuges in die Nähe oder gar in Berührung mit losen Kleidungsstücken, Krawatten, Haaren, Putzlappen und ähnlichen kommt.

Sorgen Sie für ausreichenden Bewegungsraum nach hinten beim Lösen von Schraubverbindungen, damit die Bedienungshand nicht eingeklemmt werden kann, da sich das Werkzeug im Verlauf des Lösungsvorganges entsprechend der Gewindelänge mit dem Schlagschrauber nach hinten bewegt.

Verwenden Sie nur Verlängerungen, Adapter und Gelenkstücke, welche ausdrücklich für den Einsatz mit Schlagschraubern zulässig sind.

Zeigt das Werkzeug beim Gebrauch Anzeichen von unregelmäßiger Funktion und Leistung, so ist die Benutzung sofort einzustellen und das Gerät einer Wartung oder Reparatur zu unterziehen.

Trennen Sie das Gerät von der Luftzufuhr, wenn es nicht in Gebrauch ist. Wechseln Sie NIEMALS Zubehörteile oder führen Sie KEINE Wartungsarbeiten durch solange das Gerät mit der Luftzufuhr verbunden ist.

Schädigen Sie die Schläuche und Verbindungsstücke nicht dadurch, dass Sie das Gerät am Schlauch tragen oder den Schlauch durch Zerren von der Luftzufuhr trennen. Verhindern Sie, dass der Schlauch mit Hitze, Öl oder scharfen Kanten in Kontakt kommt. Der Schlauch sollte ausgetauscht werden, wenn er beschädigt oder verschlissen ist.

Betreiben Sie das Gerät NIE mit einem Luftdruck von mehr als 6 Bar. Setzen Sie einen Druckregler ein, der den Luftdruck auf 6 Bar reduziert.



Stellen Sie sicher, dass die Umdrehungsgeschwindigkeit der Zubehörteile der Umdrehungsgeschwindigkeit des Schlagschraubers entspricht oder diese übersteigt.

Kennzeichnung



Produktsicherheit:

	
Produkt ist mit den einschlägigen Normen der Europäischen Gemeinschaft konform	



Verbote:

	
Verbot, allgemein (in Verbindung mit anderem Piktogramm)	Verbot von lockeren Kleidungsstücken!





Warnung:

	
Warnung/Achtung	Warnung vor wegschleudernden Objekten
	
Sicherheitsabstand einhalten	

Gebote:

	
Bedienungsanleitung lesen!	Schutzbrille und Ohrenschutz tragen!



Umweltschutz:





	
Abfall nicht in die Umwelt sondern fachgerecht entsorgen.	Verpackungsmaterial aus Pappe kann an den dafür vorgesehenen Recycling-Stellen abgegeben werden.
	
Schadhafte und/oder zu entsorgende elektrische oder elektronische Geräte müssen an den dafür vorgesehenen Recycling-Stellen abgegeben werden.	Interseroh Recycling

Verpackung:

	
Vor Nässe schützen Vorsicht zerbrechlich Packungsorientierung Oben	

Technische Daten:

	
Betriebsdruck	Anschlussgewinde

	
Luftverbrauch	Gewicht
	
Leerlaufdrehzahl	Drehmoment
	
Antriebsvierkant	

Gewährleistung

Die Gewährleistung erstreckt sich ausschließlich auf Mängel, die auf Material- oder Herstellungsfehler zurückzuführen sind. Bei Geltendmachung eines Mangels im Sinne der Gewährleistung ist der original Kaufbeleg mit Verkaufsdatum beizufügen.

Von der Gewährleistung ausgeschlossen sind unsachgemäße Anwendungen, wie z. B. Überlastung des Gerätes, Gewaltanwendung, Beschädigungen durch Fremdeinwirkung oder durch Fremdkörper. Nichtbeachtung der Gebrauchs- und Aufbauanleitung und normaler Verschleiß sind ebenfalls von der Gewährleistung ausgeschlossen.

Verhalten im Notfall

Leiten Sie die der Verletzung entsprechend notwendigen Erste Hilfe Maßnahmen ein und fordern Sie schnellst möglich qualifizierte ärztliche Hilfe an. Bewahren Sie den Verletzten vor weiteren Schädigungen und stellen Sie diesen ruhig.

Für einen eventuell eintretenden Unfall sollte immer ein Verbandskasten nach DIN 13164 am Arbeitsplatz griffbereit vorhanden sein. Dem Verbandskasten entnommenes Material ist sofort wieder aufzufüllen. Wenn Sie Hilfe anfordern, machen Sie folgende Angaben:

1. Ort des Unfalls
2. Art des Unfalls
3. Zahl der Verletzten
4. Art der Verletzungen

Bestimmungsgemäße Verwendung

Druckluftschlagschrauber zum Lösen und Andrehen von Schrauben mit Druckluft. Drehmoment siehe Technische Daten.

Es dürfen mit dieser Maschine keine anderen Arbeiten verrichtet werden, als die Arbeiten, für die die Maschine gebaut ist und die in der Bedienungsanleitung beschrieben werden.

Jeder darüber hinausgehende Gebrauch gilt als nicht bestimmungsgemäß. Für daraus resultierende Schäden oder Verletzungen haftet der Hersteller nicht. Bitte beachten Sie das dieses Gerät bestimmungsgemäß nicht für den gewerblichen Einsatz konstruiert ist.

Entsorgung

Die Entsorgungshinweise ergeben sich aus den Piktogrammen die auf dem Gerät bzw. der Verpackung aufgebracht sind. Eine Beschreibung der einzelnen Bedeutungen finden Sie im Kapitel „Kennzeichnung“.

Entsorgung der Transportverpackung

Die Verpackung schützt das Gerät vor Transportschäden. Die Verpackungsmaterialien sind in der Regel nach umweltverträglichen und entsorgungstechnischen Gesichtspunkten ausgewählt und deshalb recycelbar. Das Rückführen der Verpackung in den Materialkreislauf spart Rohstoffe und verringert das Abfallaufkommen. Verpackungsteile (z.B. Folien, Styropor®) können für Kinder gefährlich sein. **Es besteht Erstickungsgefahr!** Bewahren Sie Verpackungsteile außerhalb der Reichweite von Kindern auf und entsorgen Sie sie so schnell wie möglich.

Anforderungen an den Bediener

Der Bediener sollte vor Gebrauch des Gerätes aufmerksam die Bedienungsanleitung gelesen haben.

Qualifikation

Außer einer ausführlichen Einweisung durch eine sachkundige Person ist keine spezielle Qualifikation für den Gebrauch des Gerätes notwendig.

Mindestalter

Das Gerät darf nur von Personen betrieben werden, die das 16. Lebensjahr vollendet haben. Eine Ausnahme stellt die Benutzung als Jugendlicher dar, wenn die Benutzung im Zuge einer Berufsausbildung zur Erreichung der Fertigkeit unter Aufsicht eines Ausbilders erfolgt.

Schulung

Die Benutzung des Gerätes bedarf lediglich einer entsprechenden Unterweisung durch eine Sachkundige Person bzw. die Bedienungsanleitung. Eine spezielle Schulung ist nicht notwendig.

Lagerung

Den Schlagschrauber an einer trockenen, hochgelegenen oder verschlossenen Stelle lagern, außerhalb der Reichweite von Kindern.

Vor dem Start

- Montieren Sie wie in Abbildung 3 zu sehen den im Lieferumfang enthaltenen Nebelöler am Schlagschrauber.
- Lösen Sie die seitliche Schraube am Nebelöler und befüllen Sie diesen mit GÜDE-Druckluftöl, Art.-Nr. 40060 oder ein dem entsprechendes Öl.
- Schließen Sie die seitliche Schraube am Nebelöler.
- Die Druckluft wird durch den Nebelöler geleitet und dadurch ständig mit Öl vermischt.

Sicherheitshinweise für die Bedienung

- Benutzen Sie das Gerät erst nachdem Sie die Bedienungsanleitung aufmerksam gelesen haben.
- Beachten Sie alle in der Anleitung aufgeführten Sicherheitshinweise.
- Verhalten Sie sich verantwortungsvoll gegenüber anderen Personen.
- Benutzen sie immer die richtige Arbeitskleidung.
- Achten Sie auch auf einen festen Stand.
- Trennen Sie stets den Luftzuführschlauch vom

Schlagschrauber bevor Sie Stecknüsse oder Aufsätze an das Gerät montieren oder diese abnehmen.

Bedienung



Sicherheitshinweis! Tragen Sie eine Schutzbrille! Tragen Sie einen Gehörschutz!

Vor dem täglichen Betrieb bitte immer Wasser aus dem Luftkompressortank ablassen und das Kondensationswasser aus dem Luftschlauch blasen.

Starten Sie nun Ihren Luftkompressor. Der maximale Betriebsluftdruck liegt bei 6 bar.

Die Leistung (Drehmoment) von Schlagschraubern unter primären Arbeitsbedingungen wird hauptsächlich durch drei Faktoren bestimmt:

- a) der verwendete Betriebsdruck
- b) die Dauer des Arbeitsvorganges an der Schraubverbindung. Normale Arbeitszeit für eine Schraubverbindung ist durchschnittlich 3-5 Sekunden.
- c) die Einstellung des Umschalthebels, bezogen auf eine Schraubverbindung im Verhältnis zur Schlagdauer.

Durch die Verwendung von Schrauben und Materialien unterschiedlichster Härte kommt eine höhere Reibung zustande, die ein höheres Drehmoment verursacht, ohne dass die Schraube fester angezogen ist.

Bei festgerosteten Schraubverbindungen benutzen Sie vor dem Einsatz mit dem Schlagschrauber entsprechende Korrosionslösemittel. Lösen sich die Schraubverbindungen nach 3 bis 5 Sekunden Schlagdauer trotzdem nicht, so ist ein Schlagschrauber der nächsten Größenordnung zu verwenden.

Überlasten Sie den Schlagschrauber nicht über die angegebene Leistungsgrenze hinaus, da dies die Lebensdauer des Gerätes drastisch reduziert.

ANMERKUNG: Das Anzugsdrehmoment an der Schraubverbindung steht im direkten Zusammenhang zur Schraubenfestigkeit, Drehzahl des Werkzeuges, Kondition der verwendeten Kraftsteckschlüssel und der Einsatzdauer des Schlagschraubers am betreffenden Schraubfall. Benutzen Sie die direkteste und einfachste Verbindung zwischen Werkzeug und Kraftstecknuss. Jede zusätzliche Verbindung sowie Verlängerung absorbiert und reduziert Leistung.

Abbildung 2 zeigt die Einstellung der Lösemomente.

Abbildung 3 zeigt die Verwendung des Schlagschraubers mit einem Nebelöler.

Wartung und Pflege



ACHTUNG: Die Wartungsanleitungen für dieses Gerät beachten. Nicht erwähnte Wartungsarbeiten müssen von einem autorisierten Service vorgenommen werden.

Schmierung

1. Trennen Sie den Schlagschrauber von der Luftzufuhr.
2. Fügen Sie 4 - 6 Tropfen des GÜDE-Druckluftöls, Art.-Nr. 40060 oder ein dem entsprechendes Öl in den Luftereinlass während der Auslöser gedrückt wird.
3. Verbinden Sie nun das Gerät wieder mit der Luftzufuhr und lassen Sie es zirka 30 Sekunden laufen um überschüssiges Öl zu entfernen.

Dieser Schmierungsprozess trägt dazu bei, dass Feuchtigkeit, Staub und Schmutz reduziert werden, die sich bei Gebrauch mit der Zeit in jedem Luftgerät absetzen und so dessen Leistung mindern. Den besten Schutz dagegen bietet der Einsatz eines integrierten Ölbehälters.

Alle drei Monate, oder wenn der Schlagschrauber nur selten läuft, sollten Sie den Luftschlauch entfernen und eine größere Menge an DL-Öl in den Luftereinlass einfüllen. Schließen Sie dann wieder den Luftschlauch an und lassen Sie den Schlagschrauber zirka 30 Sekunden laufen um den Motor des Luftgeräts zu reinigen. Befolgen Sie nach der Reinigung die Anweisungen zur Schmierung.

Fehlersuche

Problem	Mögliche Ursache	Lösung des Problems
Keine Leistung	Luftmenge zu gering (siehe technische Daten)	Größerer Kompressor
Der Schlag-schrauber funktioniert nicht oder läuft langsam	Unzureichender Luftdruck	Prüfen Sie den Luftdruck am Luftereinlass. Er muss 6 bar betragen.
	Niedrig eingestellter Luftdruck	Erhöhen Sie den Druck auf 6 bar
	Schlagschrauber muss geölt werden	Siehe Schmierung
	Schlagschrauber muss gereinigt werden	Siehe Wartung
	Der Luftschlauch ist undicht	Ziehen Sie alle Schlauchbefestigungen an

Introduction

To enjoy your new appliance as long as possible, please read carefully the Operating Instructions and the attached safety instructions before using it. Further, we recommend keeping the Operating Instructions to recall the product features in the future.

Within the continuous product development, we reserve the right to make technical changes to improve it.

This document represents original Operating Instructions.

Supply includes

Take the appliance out of the transport package and check it whether there are the following parts:

- 1 piece Pneumatic impact wrench
- 1 piece Connecting insert
- 1 piece Oil spray
- 1 piece Socket set
- 1 piece Extension adapter
- 1 piece Allen key
- 1 piece Oil bottle
- 1 piece Original Operating Instructions

Please contact your dealer if any parts are missing or are damaged.

Appliance description (pic. 1)

1. Appliance fixture
2. R/L switch lever
3. Operating button
4. Compressed air connection
5. Torque setting
6. Socket set
7. Extension adapter
8. Allen key for oil supply
9. Oil spray
10. Connecting insert
11. Oil bottle

Technical specifications Pneumatic Impact Wrench

Connecting thread:	1/4"
Operating pressure:	6 bar
Air consumption:	320-530 l per minute
Idle speed:	8.000 per min ⁻¹
Torque:	310 Nm
Driving square:	1/2"
Weight:	4 kg

General safety instructions



Please read and follow all these instructions before putting the appliance into operation.
Keep these safety instructions for future reference!

Safe work

Keep the place of your work clean!

Any mess in the place of your work may result in injuries.

Consider the environment influences

Do not expose the appliance to rain.
Do not use the appliance in a moist or wet environment.
Provide adequate lighting.
Do not use the appliance near flammable liquids or gases.

Keep other persons in a safe distance!

Keep other persons, especially children, in a safe distance from the place of your work.

Store the appliance properly!

An appliance that is not being used must be kept in a dry and locked place, inaccessible to children.

Do not overload the appliance!

Work within the specified power range.

Use the right appliance!

Do not use an appliance with a low output for heavy works.
Do not use the appliance for purposes for which it has not been designed.

Wear appropriate working clothing!

Do not wear wide clothing or jewels as they could get caught in the moving parts.

Shoes with an anti-slip sole are recommended for outdoor works.

Wear a hairnet if you have long hair.

Use protective equipment!

Wear protective glasses at all times.

Avoid any abnormal body!

Provide stability to keep balance at all times.

Take care of your appliance!

Keep the appliance clean – it will work better and safer.

Follow the servicing regulations and tool replacement instructions.

Keep the handles dry, with no oil and grease.

Be careful!

Pay attention to what you are doing. Work reasonably. Do not use the appliance when you are tired

Have your appliance repaired by an electrician only!

This appliance meets the applicable safety provisions. Any repairs may only be executed by an electrician, using original spare parts, otherwise, the user could face a risk of injury.

Appliance-specific safety instructions

Read carefully all instructions before putting the pneumatic appliance into operation. All persons engaged in the appliance operation must be fully familiarized with the safety regulations before using the appliance.

All servicing works and repairs may only be performed by authorized experts.

Power socket nuts to be used for impact wrenches only. Never use any other types of socket nuts.

Never use power socket nuts with worn-out or knocked-out driving square. Before each use, check whether the driving square for power socket nuts and extension or spindle of the impact wrench are not worn out or show any hairline crack. Before use, make sure the power socket nut is firmly fixed on the driving square of the appliance.

Make sure to use a compressor with a sufficient amount of supplied air (see Technical specifications).

Before each use, check whether the power control is set appropriately. Any incorrect setting may lead to screw connection breaking or tearing off and uncontrollable movement of the appliance.

Before putting the appliance into operation, make sure the switchover valve for right and left rotation is in the appropriate position.

Do not put the appliance into operation before the power socket nuts are firmly and properly fitted on the screw or nut head.

At regular intervals, check the pneumatic hose and all connections if not worn out.

Carry the appliance by the handle, not the hose. When doing so, your hand must not be near the operating button.

Do not try to hold or guide the appliance by the rotating power socket nuts.

The appliance is not grounded and insulated against electricity. In any case, do not use the appliance where there is a possibility of contact with electricity.

Make sure to prevent the rotating component of the appliance from getting near or in contact with free pieces of clothing, ties, hair, cleaning cloths, etc.

Provide sufficient space for backward movement when loosening the screw connections so that the operating hand could not get clinched as the tool is moving backward along the length of the thread with the impact wrench when the tool is being loosened.

Extensions, adapters and joints explicitly allowed to be used with the impact wrenches to be used only. If the appliance shows any sign of irregular functioning when being used, it is necessary to immediately stop using it and have it serviced or repaired.

Disconnect the appliance from air supply if not being used. NEVER change any parts of the accessory equipment and do not perform ANY servicing work when the appliance is connected to air supply.

Do not damage the hoses and connections by carrying the appliance by the hose or by disconnecting the hose from air supply by pulling. Make sure to prevent the hose from getting in contact with excess temperatures, oil and sharp edges. The hose needs to be replaced if damaged or worn out.

Air pressure when the appliance is being used MUST NOT exceed 6 bar. Use the pressure controller that will reduce the air pressure to 6 bar.



Make sure the speed of rotation of individual parts of the accessory equipment matches or exceeds the speed of rotation of the impact wrench.

Marking



Product safety:

	
Product corresponds to applicable EU standards	



Prohibitions:

	
General prohibition (in connection with another icon)	Do not wear free pieces of clothing!





Warning:

	
Warning/Caution	Warning against flying items
	
Keep safe distance	

Commands:

	
Read the Operating Instructions!	Wear protective glasses and ear protectors!







Environment protection:

	
Dispose waste professionally so as not harm the environment.	Packing cardboard material may be delivered to collecting centres for recycling.
	
Any defective and/or disposed electric or electronic devices must be delivered to respective collection centres.	Interseroh-Recycling

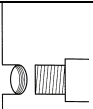
Package:

	
Protect against rain Caution - Fragile This side up	

Technical specifications:

	
Operating pressure	Connecting thread
	
Air consumption	Weight
	
Idle speed	Torque
	
Driving square	

Warranty

The warranty exclusively applies to material or manufacturing defects. Original purchase voucher with the purchase date must be provided for lodging a claim in the warranty period.

The warranty does not cover any unauthorized use such as appliance overload, violent use, damage by another person or an undesirable item. Failure to follow the Operating Instructions or assembly instructions and ordinary wear and tear are also excluded from the warranty.

Behaviors in case of emergency

In case of accident, first aid kit must always be available in the place of your work in accordance with DIN 13164. Material taken out of the first aid kit needs to be supplemented right away.

If help is needed, please provide the following details:

1. **Place of accident**
2. **Accident nature**
3. **Number of injured persons**
4. **Injury type**

Provide necessary first aid treatment corresponding to the injury nature and seek qualified medical help as soon as

possible. Protect the injured person against other injuries and calm him/her down.

Use as designated

Impact wrenches for loosening and tightening screws by compressed air. See Technical specifications for the tightening torque and loosening torque.

This appliance must not be used for any works other than for which the appliance has been designed and that are specified in the Operating Instructions.

Any other use will be considered a use in conflict with the designation. The manufacturer will not be liable for any consequential damage or injuries. Please be sure to know that the appliance has not been designed for industrial purposes.

Disposal

The disposal instructions are based on icons placed on the appliance or its package. The description of the meanings can be found in the "Marking" section.

Transport package disposal

The package protects the appliance against damage during transport. Packing materials are usually chosen depending on their environmental friendliness and disposal method and can therefore be recycled. Returning the package to material circulation saves raw materials and reduces waste disposal costs. Parts of packages (e.g. foils, styropor®) can be dangerous to children. **Risk of suffocation!** Keep parts of packages away from children and dispose them as soon as possible.

Operator requirements

The operator must carefully read and understand the Operating Instructions before using the appliance.

Qualification

No special qualification is necessary for using the appliance apart from detailed instruction by an expert.

Minimum age

The appliance can only be operated by persons over 16 years of age. An exception includes youngsters operating the appliance within their professional education to achieve necessary skills under trainer's supervision.

Training

Using the appliance only requires appropriate instructions by a professional or reading the Operating Instructions. No special training necessary.

Storing

Keep the impact wrench in a dry, elevated and locked place inaccessible to children.

Before starting the appliance

- Install the oil spray (included) to the impact wrench as shown in pic. 3.
- Loosen the side bolt on the oil spray and fill the spray with GÜDE pneumatic oil, Art. No. 40060 or similar type.
- Tighten the side bolt on the oil spray.
- The compressed air is led through the oil spray and thus continuously mixed with oil.

Safety instructions for the operator

- Do not use the appliance before reading carefully the Operating Instructions.
- Follow all safety instructions given in the Operating

Instructions.

- Behave responsibly to other persons.
- Use the right working clothes at all times.
- Provide good stability.
- Disconnect the air supply hose whenever you want to fit socket nuts or extensions to the appliance or whenever you want to undo them.

Operation



Safety notice!

Wear protective glasses! Wear ear protectors!

Before daily operation, please drain water from the compressor tank and blow out the condensate from the air hose at all times.

Now start the compressor. The maximum operating pressure of air is 6 bar.

The power (torque) of the impact wrenches under primary working conditions is especially determined by three aspects:

- a) Operating pressure applied
- b) Duration of work step on the screw connection. The normal working time for one screw connection is 3-5 seconds on average.
- c) Setting of the switch lever in relation to the screw connection in proportion to the hammering time.

Due to the use of screws and materials of various hardness, there is increased friction, which brings a higher torque without a screw being tightened more firmly.

For rusty screw connections you should use an appropriate rust dissolving agent before using the impact wrench. If screw connections are still not loosened after 3-5 seconds of hammering, a one degree higher impact wrench needs to be used.

Do not overload the impact wrench to exceed the specified performance limit as this would drastically shorten the appliance life.

NOTE: The tightening torque on the screw connection is directly connected with the screw firmness, appliance revolutions, conditions of the power socket keys used and time of using the impact wrench in the specific case of screwing. Use the most direct and easiest connection between the appliance and the power socket nut. Each extra connection and extension absorbs and reduces the appliance performance.

Picture 2 shows the setting of loosening torques.

Picture 3 shows the use of the impact wrench with a mist lubricator.

Servicing and treatment



CAUTION: Follow the maintenance instructions applicable to this appliance. Maintenance works not specified in this document must be performed by authorized servicing staff.

Lubrication

1. Disconnect the impact wrench from air supply.
2. Add 4-6 drops of GÜDE pneumatic oil, Art. No.40060 or equivalent oil to the air inlet while the starter is being pressed.
3. Now reconnect the appliance to the air supply and let it run for app. 30 seconds to allow excessive oil to drain off.

This lubrication process contributes to the reduction of moisture, dust and dirt that get deposited in time in every compressor when using it and reduce its performance. The best protection against deposition is offered by integrated oil tanks.

Every three months or when the impact wrench is in operation only occasionally you must remove the air hose and add more

pneumatic oil to the air inlet. Then, refit the air hose and let the impact wrench run for app. 30 seconds to allow the compressor engine to clean out. After cleaning, follow the lubrication instructions.

Troubleshooting

Problem	Possible cause	Problem solution
No power	Too small amount of air (see Technical specifications)	Bigger compressor
Impact wrench not working or working too slow	Insufficient air pressure	Check the air pressure on the air inlet. It must be 6 bar.
	Air pressure set too low	Increase the pressure to 6 bar
	Impact wrench must be lubricated with oil	See Lubrication
	Impact wrench must be cleaned out	See Servicing
	Air hose is leaking	Tighten all the hose screwing

Introduction

Afin de pouvoir profiter le plus longtemps possible de votre nouvel outil, veuillez lire attentivement le mode d'emploi et les consignes de sécurité jointes. Nous vous recommandons également de conserver le mode d'emploi pour une consultation ultérieure éventuelle.

Dans le cadre du développement continu de nos produits, nous nous réservons le droit aux modifications techniques dans le but d'amélioration.

Ce document est un mode d'emploi original.

Contenu du colis

Sortez l'appareil de l'emballage de transport et contrôlez l'intégralité et l'existence des pièces suivantes :

- 1x clé à chocs pneumatique
- 1x raccord
- 1x pulvérisateur d'huile
- 1x set de douilles
- 1x adaptateur de rallongement
- 1x clé hexagonale
- 1x burette d'huile
- 1x mode d'emploi d'origine

Si certaines pièces manquent ou sont endommagées, veuillez contacter votre vendeur.

Description de l'appareil (fig. 1)

1. Carré d'entraînement
2. Manette de commutation G/D
3. Bouton de service
4. Raccord d'air comprimé
5. Réglage du moment de torsion
6. Set de douilles
7. Adaptateur de rallongement
8. Clé hexagonale pour l'amenée d'huile
9. Pulvérisateur d'huile
10. raccord
11. burette d'huile

Caractéristiques techniques

Filetage de raccordement:	1/4"
Pression de service:	6 bars
Consommation d'air:	320-530 l/min
Tours à vide:	8.000 min ⁻¹
Moment de torsion:	310 Nm
Carré d'entraînement:	1/2"
Poids:	4 kg

Consignes générales de sécurité



Avant de mettre l'appareil en marche, lisez et respectez toutes les consignes. Conservez bien les consignes de sécurité !

Travail en sécurité

Maintenez votre lieu de travail en ordre !

Le désordre sur le lieu de travail augmente des risques d'accidents et de blessures.

Prenez en considération les conditions atmosphériques.

N'exposez pas l'appareil à la pluie.

Ne l'utilisez pas dans un milieu humide ou mouillé.

Assurez un éclairage suffisant.

N'utilisez pas l'outil à proximité des liquides ou des gaz inflammables.

Veillez à ce que les autres personnes respectent une distance de sécurité !

Éloignez les autres personnes et en particulier les enfants de votre lieu de travail.

Rangez l'appareil à un endroit sûr !

Si vous n'utilisez pas l'appareil, rangez-le dans une pièce sèche, fermée à clé de façon à ce qu'il ne soit pas accessible aux enfants.

Ne surchargez pas l'appareil!

Travaillez dans la gamme de puissance indiquée.

Utilisez l'appareil adéquat !

N'utilisez pas des appareils de petite puissance pour des travaux lourds. Utilisez les appareils uniquement dans le but dans lequel ils ont été conçus.

Portez une tenue de travail adéquate !

Ne portez pas de vêtements larges ni bijoux pouvant s'accrocher aux pièces mobiles de l'appareil.

Lors du travail à l'extérieur, nous recommandons de porter des chaussures antidérapantes.

Si vous avez les cheveux longs, portez un filet.

Utilisez des accessoires de protection personnels !

Portez toujours des lunettes de protection.

Évitez des postures anormales du corps !

Veillez à une bonne stabilité et maintenez l'équilibre.

Prenez soin de votre appareil !

Maintenez votre appareil affûté et propre, de façon à ce que votre travail soit plus propre et plus sûr.

Respectez les règles et les consignes d'entretien.

Maintenez les poignées sèches, sans huiles et graisses.

Soyez attentifs. Faites attention à ce que vous faites.

Utilisez le bon sens. N'utilisez pas la machine si vous êtes fatigués.

Confiez la réparation de votre appareil à un électricien !

Cet appareil répond aux dispositions de sécurité correspondantes. Les réparations doivent être confiées uniquement à un électricien utilisant uniquement des pièces détachées d'origine, faute de quoi l'utilisateur s'expose à des risques d'accident.

Consignes de sécurité spécifiques pour l'appareil

Avant de mettre des appareils pneumatiques en marche, lisez très attentivement toutes les consignes.

Toutes les personnes chargées de la manipulation doivent être entièrement informées sur les règles de sécurité lors de l'utilisation d'outils pneumatiques.

Toute la manutention et les réparations doivent être réalisées uniquement par des spécialistes agréés.

Utilisez pour les clés à chocs uniquement des douilles de force.

N'utilisez jamais des douilles de force avec carré

d'entraînement usé ou défoncé. Contrôlez avant chaque utilisation si le carré d'entraînement pour douilles de force et le prolongement ou l'arbre de la clé à chocs ne sont pas usés ou ne présentent pas de fissure capillaire. Veillez à ce que la douille de force soit fixée en toute sécurité sur le carré d'entraînement de l'outil.

Veillez à utiliser un compresseur avec une quantité d'air fournie suffisante (voir caractéristiques techniques).

Contrôlez avant toute utilisation le réglage correct de la régulation de la puissance. Un réglage incorrect peut engendrer l'éclatement ou la rupture de l'assemblage boulonné ainsi que des mouvements incontrôlés de l'outil.

Avant de mettre l'appareil en marche, contrôlez si la manette de commutation pour la marche à droite et à gauche se trouve dans la bonne position.

Ne mettez pas l'appareil en marche avant de fixer solidement et correctement les douilles et avant leur mise en place sur la tête d'une vis ou un écrou.

Contrôlez régulièrement le tuyau pneumatique et tous les raccords du point de vue d'usure.

Portez l'appareil par la poignée, jamais par le câble. Votre main ne doit pas se trouver à proximité du bouton de mise en marche.

N'essayez pas de tenir ou de porter l'appareil par les douilles en rotation.

L'appareil n'est pas mis à la terre et isolé contre l'électricité. Ne l'utilisez en aucun cas dans les endroits avec possibilité de contact avec l'électricité.

Évitez que la pièce en rotation de l'appareil soit à proximité ou en contact avec des parties larges des vêtements, des cravates, des cheveux, des chiffons, etc.

Assurez un espace suffisant pour reculer lors du desserrage des assemblages à boulon, de façon à éviter le coincement de la main qui manipule l'appareil, car l'outil bouge en arrière lors du desserrage avec la clé à chocs selon la longueur du filetage.

Utilisez uniquement des rallonges, adaptateurs et coudes formellement autorisés à être utilisés avec les clés à chocs.

Si l'appareil montre des signes d'un fonctionnement et d'une puissance irréguliers lors de l'utilisation, arrêtez immédiatement de l'utiliser et soumettez-le à l'entretien ou à un contrôle.

Débranchez l'appareil non utilisé de l'arrivée d'air. Ne procédez JAMAIS au remplacement d'accessoires et ne procédez à AUCUN entretien tant que l'appareil est branché à une arrivée d'air.

Veillez à ne pas endommager les tuyaux et raccords en portant l'appareil par le tuyau ou en tirant dessus pour le débrancher de l'arrivée d'air. Évitez que le tuyau entre en contact avec des températures excessives, de l'huile et des bords tranchants. Remplacez le tuyau lorsqu'il est endommagé ou usé.

La pression d'air lors du fonctionnement de l'appareil NE DOIT PAS DÉPASSER 6 bars. Utilisez un régulateur de pression permettant de réduire la pression d'air à 6 bars.



Veillez à ce que la vitesse de rotation des parties des accessoires corresponde à la vitesse de rotation de la clé à chocs ou soit supérieure.

Symboles



Sécurité du produit:

	
Produit répond aux normes correspondantes de la CE	



Interdictions:

	
Interdiction générale (en association avec un autre pictogramme)	Défense de porter des pièces de vêtements libres !



Avertissement:

	
Avertissement/attention	Avertissement – éjection d'objets
	
Respectez une distance de sécurité	

Consignes:

	
Lisez le mode d'emploi avant l'utilisation.	Portez des lunettes de protection et un casque antibruit







Protection de l'environnement:

	
Liquidez les déchets de manière à ne pas nuire à l'environnement.	Déposez l'emballage en carton au dépôt pour recyclage.
	
Déposez les appareils électriques ou électroniques défectueux et/ou destinés à liquidation au centre de ramassage correspondant.	

Emballage:

	
Protégez de l'humidité Attention - fragile Sens de pose	

Caractéristiques techniques:

	
Pression de service	Filetage de raccordement
	
Consommation d'air	Poids
	
Tours à vide	Moment de torsion
	
Carré d'entraînement	

Garantie

La garantie s'applique exclusivement aux défauts provoqués par un défaut de matériel ou un défaut de fabrication. Lors de la réclamation pendant la durée de la garantie, il est nécessaire de joindre de certificat d'achat comportant la date d'achat.

La garantie n'inclut pas une utilisation incompétente telle que – surcharge de la machine, utilisation de la force, endommagement par une tierce personne ou un objet étranger. Le non respect du mode d'emploi et du mode de montage ainsi que l'usure normale de la machine ne sont pas non plus inclus dans la garantie.

Conduite en cas d'urgence

Pour des raisons de risque d'accident, le lieu de travail doit être équipé d'une armoire à pharmacie selon DIN 13164. Il est nécessaire de compléter immédiatement le matériel pris dans l'armoire à pharmacie.

Si vous appelez les secours, fournissez les renseignements suivants

1. **Lieu d'accident**
2. **Type d'accident**
3. **Nombre de blessés**
4. **Type de blessure**

Effectuez les premiers gestes de secours et appelez rapidement les premiers secours.
Protégez le blessé d'autres blessures et calmez-le.

Utilisation en conformité avec la destination

Clés à chocs pour le desserrage et le serrage de vis avec de l'air comprimé. Moment de torsion et moments de desserrage voir Caractéristiques techniques.

Il est interdit d'utiliser cet appareil pour d'autres travaux que ceux pour lesquels l'appareil a été conçu et qui sont décrits dans le mode d'emploi.

Toute autre utilisation est considérée comme contraire à la destination. Le fabricant décline toute responsabilité pour des dommages consécutifs à une telle utilisation. Notez que nos appareils ne sont pas conçus pour l'utilisation industrielle.

Liquidation

Les consignes de liquidation résultent des pictogrammes indiqués sur l'appareil ou sur l'emballage. La description des significations individuelles se trouve dans le chapitre « Indications sur l'appareil ».

Liquidation de l'emballage de transport

L'emballage protège l'appareil de l'endommagement lors du transport. En général, le matériel d'emballage est choisi de façon à ce qu'il réponde aux règles de protection de l'environnement et de liquidation des déchets, par conséquent, il peut être recyclé. La remise de l'emballage dans le circuit de matières permet d'économiser des matières premières et de réduire les déchets.

Des parties de l'emballage (telles que films, styropore) peuvent être dangereux pour les enfants. **Danger d'étouffement!** Rangez les parties de l'emballage hors de portée des enfants et liquidez-les le plus rapidement possible.

Exigences à l'égard de l'opérateur

L'opérateur doit lire attentivement la notice avant d'utiliser l'appareil.

Qualification

Mis à part l'instruction détaillée par un spécialiste, aucune autre qualification spécifique n'est requise.

Âge minimal

L'appareil peut être utilisé uniquement par des personnes de plus de 16 ans. Exception faite des adolescents manipulant l'appareil dans le cadre de l'enseignement professionnel sous la surveillance du formateur.

Formation

L'utilisation de l'appareil nécessite uniquement l'instruction par un spécialiste, éventuellement par la notice. Une formation spéciale n'est pas nécessaire.

Stockage

Stockez la clé à chocs dans un endroit sec, en hauteur ou fermé à clé, hors de portée des enfants.

Avant la mise en marche

- Montez le pulvérisateur d'huile (fourni) sur la clé à chocs selon l'image 3.
- Desserrez la vis latérale sur le pulvérisateur d'huile et remplissez-le d'huile pneumatique GÜDE, n° de commande 40060, ou d'une autre huile similaire.
- Serrez la vis latérale sur le pulvérisateur d'huile.
- L'air sous pression passe par le pulvérisateur d'huile, ainsi, elle est sans cesse mélangée avec l'huile.

Consignes de sécurité relatives à la manipulation

- Utilisez l'appareil seulement après la lecture attentive du mode d'emploi.
- Respectez toutes les consignes de sécurité figurant dans le mode d'emploi.
- Comportez-vous de façon responsable envers les autres personnes.
- Utilisez une tenue de travail adéquate.
- Veillez à une bonne stabilité.
- Avant de procéder au montage ou au démontage des douilles ou du carré d'entraînement, débranchez le tuyau d'arrivée d'air.

Manipulation



Avertissement de sécurité !
Portez des lunettes de protection ! Portez un casque antibruit !

Avant chaque mise en marche, veuillez vider l'eau du réservoir du compresseur et soufflez le condensat du tuyau pneumatique.

À présent, démarrez votre compresseur. La pression de service maximale s'élève à 6 bars.

La puissance (le moment de torsion) des clés à chocs dans des conditions primaires s'évalue en particulier à l'aide de trois facteurs :

- a) pression de service utilisée
- b) durée de l'intervention sur le raccord à vis. La durée de travail normale pour un raccord à vis s'élève en moyenne à 3-5 secondes.
- c) réglage de la manette de commutation, en liaison avec le raccord à vis par rapport à la durée de choc.

L'utilisation de vis et matériel de diverses duretés entraîne l'augmentation du frottement, ce qui engendre un moment de torsion plus élevé sans serrage plus fort de la vis.

En cas de raccords à vis rouillés, utilisez avant l'application de la clé à chocs un produit adéquat permettant de dissoudre la rouille. Si le raccord à vis ne cède pas après un choc de 3 à 5 secondes, utilisez une plus grande clé à choc.

Ne dépassez pas la limite de puissance de la clé à chocs, vous risquez de réduire considérablement la durée de vie de l'appareil.

NOTE : Le moment de torsion de serrage sur le raccord à vis dépend directement de la solidité de la vis, des tours de l'appareil, de la condition des clés à douilles utilisées et de la durée d'utilisation de la clé à chocs pour le vissage en question. Utilisez l'assemblage le plus direct et le plus facile entre l'appareil et la clé à douille. Tout assemblage ou prolongement supplémentaire absorbe et réduit la puissance.

L'image 2 représente le réglage des moments de desserrage.

L'image 3 représente l'utilisation de la clé à chocs avec lubrificateur par brouillard.

Entretien et stockage



ATTENTION: Respectez les modes d'emploi relatifs à cet appareil. Les travaux d'entretien non mentionnés dans la notice doivent être confiés à un service agréé.

Graissage

1. Débranchez la clé à chocs de l'arrivée d'air.
2. Ajoutez 4-6 gouttes d'huile pneumatique GÜDE, n° de commande 40060 ou une huile adéquate dans l'entrée d'air, tout en appuyant sur l'interrupteur de mise en marche.
3. A présent, rebranchez l'appareil à l'arrivée d'air et laissez-le tourner environ 30 secondes pour évacuer l'huile en excès.

Ce procédé de graissage contribue à réduire l'humidité, les poussières et les impuretés se déposant avec le temps dans chaque compresseur et réduisant sa puissance. La meilleure protection est l'utilisation d'un réservoir d'huile intégré.

Tous les trois mois ou en cas d'utilisation occasionnelle de la clé à chocs, démontez le tuyau d'air et versez dans l'entrée d'air une plus grande quantité d'huile pneumatique. Rébranchez ensuite le tuyau pneumatique et laissez la clé à chocs tourner environ 30 secondes pour nettoyer le moteur du compresseur. Après le nettoyage, respectez les consignes de graissage.

Diagnostic des pannes

Problème	Cause probable	Solution
Aucune puissance	Quantité d'air trop petite (voir caractéristiques techniques).	Compresseur plus grand
La clé à chocs ne fonctionne pas ou marche lentement	Pression d'air insuffisante	Contrôlez la pression d'air sur l'entrée d'air. Elle doit s'élever à 6 bars.
	Pression d'air réglée trop bas	Augmentez la pression à 6 bars
	La clé à chocs doit être graissée à l'huile	Voir Graissage
	La clé à chocs doit être nettoyée	Voir Entretien
	Tuyau pneumatique non étanche	Serrez tous les raccords de tuyau

Úvod

Abyste ze svého nového přístroje měli co možná nejdéle radost, přečtěte si prosím před uvedením do provozu pečlivě návod k obsluze a přiložené bezpečnostní pokyny. Dále doporučujeme, abyste si návod k použití uschovali pro případ, že byste si později chtěli znovu připomenout funkce výrobku.

V rámci neustálého dalšího vývoje výrobku si vyrazujeme právo provádět technické změny za účelem vylepšení.

U tohoto dokumentu se jedná o originální návod k obsluze.

Objem dodávky

Přístroj vyjměte z přepravního obalu a zkontrolujte úplnost a existenci těchto dílů:

- 1x **pneumatický rázový utahovák**
- 1x **přípojná vsuvka**
- 1x **olejový rozprašovač**
- 1x **sada nástrčných ořechů**
- 1x **prodlužovací adaptér**
- 1x **imbusový klíč**
- 1x **lahvička s olejem**
- 1x **originální návod k obsluze**

Pokud díly v dodávce chybí nebo jsou poškozené, obraťte se prosím na svého prodejce.

Popis přístroje (obr. 1)

1. Úchyt přístroje
2. Přepínací páka P/L
3. Provozní tlačítko
4. Přípojka tlakového vzduchu
5. Nastavení točivého momentu
6. sada nástrčných ořechů
7. prodlužovací adaptér
8. imbusový klíč pro přívod oleje
9. olejový rozprašovač
10. přípojná vsuvka
11. lahvička s olejem

Technické údaje

Přípojný závit:	1/4"
Provozní tlak:	6 bar
Spotřeba vzduchu:	320-530 l/min
Volnoběžné otáčky:	8.000 min ⁻¹
Točivý moment:	310 Nm
Hnací čtyřhran:	1/2"
Hmotnost:	4 kg

Všeobecné bezpečnostní pokyny



Dříve než uvedete tento přístroj do provozu, přečtěte si všechny tyto pokyny a dodržujte je. Tyto bezpečnostní pokyny dobře uschovejte!

Bezpečná práce

Udržujte své pracoviště v pořádku!

Nepořádek na pracovišti může mít za následek úrazy.

Berte ohled na vlivy okolí

Přístroj nevystavujte dešti.

Přístroj nepoužívejte ve vlhkém nebo mokřím prostředí.

Zajistěte dobré osvětlení.

Přístroj nepoužívejte v blízkosti hořlavých kapalin či plynů.

Ostatní osoby držte v bezpečné vzdálenosti!

Ostatní osoby, zejména děti držte v bezpečné vzdálenosti od pracoviště.

Svůj přístroj dobře ukládejte!

Přístroj, který nepoužíváte, byste měli uložit na suchém, uzamčeném místě mimo dosah dětí.

Svůj přístroj nepřetěžujte!

Pracujte v uvedeném rozsahu výkonu.

Používejte správný přístroj!

Na těžké práce nepoužívejte přístroj s malým výkonem. Přístroj nepoužívejte k účelům, ke kterým není určen.

Noste vhodný pracovní oděv!

Nenoste široký oděv ani šperky, mohly by se zachytit do pohyblivých částí.

Při práci venku doporučujeme obuv s protiskluzovou podrážkou.

Máte-li dlouhé vlasy, noste síťku.

Používejte ochranné pomůcky!

Vždy noste ochranné brýle.

Vyvarujte se nenormálního držení těla!

Zajistěte si stabilitu tak, abyste vždy udrželi rovnováhu.

Pečujte o svůj přístroj!

Přístroj udržujte čistý, budete moci pracovat lépe a bezpečněji.

Dodržujte předpisy o údržbě a pokyny pro výměnu nástrojů.

Rukojeti udržujte suché, beze stop oleje a tuku

Buďte pozorní!

Dávejte pozor na to, co děláte. K práci přistupujte rozumně.

Přístroj nepoužívejte, jste-li unavení

Svůj přístroj nechte opravit jen u elektrikáře!

Tento přístroj odpovídá příslušným bezpečnostním ustanovením. Opravy smí provádět pouze elektrikář, a to jen pomocí originálních náhradních dílů, jinak to může pro uživatele znamenat riziko úrazu

Bezpečnostní pokyny specifické pro přístroj

Před uvedením pneumatického přístroje do provozu si velmi pečlivě přečtěte všechny instrukce. Všechny osoby zabývající se obsluhou musí být kompletně informovány o bezpečnostních předpisech při používání pneumatických přístrojů.

Veškerý servis a opravy smí provádět jen autorizovaní odborníci.

Pro rázové utahovák se smí používat výhradně jen silové nástrčné ořechy. Nikdy nepoužívejte jiné druhy nástrčných ořechů.

Nikdy nepoužívejte silové nástrčné ořechy

s opotřebeným nebo vytlučným hnacím čtyřhranem.

Před každým použitím zkontrolujte, zda nejsou hnací čtyřhrany na silové nástrčné ořechy a prodloužení nebo vřetenou rázového utahováku opotřebené nebo nevykazují vlasovou trhlinu. Ujistěte se, že je silový nástrčný ořech před použitím bezpečně připevněn na hnacím čtyřhranu přístroje.

Dbejte na to, abyste používali kompresor s dostatečným množstvím dodaného vzduchu (viz technické údaje).

Před každým použitím zkontrolujte, zda je správně nastavena regulace výkonu. Špatné nastavení může vést

k prasknutí či odtržení šroubového spoje, jakož i k nekontrolovatelným pohybům přístroje.

Před uvedením do provozu se ujistěte, zda se přepínací ventil pro pravý a levý chod nachází ve správné poloze.

Přístroj neuvádějte do provozu dříve, než budou silové nástrčné ořechy pevně a správně usazeny na hlavě šroubu nebo matici.

Pneumatickou hadici a všechny přípojky kontrolujte pravidelně z hlediska opotřebení.

Přístroj noste za rukojet' a ne za hadici. Vaše ruka se v tomto případě nesmí nacházet ani v blízkosti provozního tlačítka.

Nepokoušejte se přístroj držet nebo vést za rotující silové nástrčné ořechy.

Přístroj není uzemněn a izolován proti elektřině. V žádném případě ho nepoužívejte tam, kde existuje možnost kontaktu s elektřinou.

Zabraňte tomu, aby se rotující součástka přístroje dostala do blízkosti nebo do kontaktu s volnými kusy oděvu, kravatami, vlasy, čistícími hadry apod.

Zajistěte dostatečný prostor pro pohyb dozadu při povolování šroubových spojů, aby se obsluhující ruka nemohla zaklítnít, protože se nástroj během povolování pohybuje podle délky závitu s rázovým utahovákem dozadu.

Používejte jen prodloužení, adaptéry a klouby, jež jsou výslovně povoleny pro použití s rázovými utahováky. Vykazuje-li přístroj při používání známky nepravdivé funkce a výkonu, je třeba jej ihned přestat používat a přístroj podrobit údržbě nebo opravě.

Přístroj odpojte od přívodu vzduchu, pokud se nepoužívá. NIKDY nevyměňujte části příslušenství a neprovádějte ŽÁDNOU údržbu, dokud je přístroj spojen s přívodem vzduchu.

Hadice a spojky nepoškozujte tím, že budete přístroj nosit za hadici, nebo hadici tím, že ji budete odpojovat od přívodu vzduchu taháním. Zabraňte tomu, aby se hadice dostala do kontaktu s nadměrnými teplotami, olejem a ostrými hranami. Hadici je třeba vyměnit, je-li poškozená nebo opotřebovaná.

Tlak vzduchu při provozu přístroje NESMÍ být vyšší než 6 bar. Použijte regulátor tlaku, který sníží tlak vzduchu na 6 bar.



Zajistěte, aby rychlost otáčení částí příslušenství odpovídala rychlosti otáčení rázového utahováku nebo byla vyšší.

Označení



Bezpečnost produktu:

	
Produkt odpovídá příslušným normám EU	



Zákazy:

	
Zákaz všeobecný (ve spojení s jiným piktoqramem)	Zákaz nošení volných kusů oděvu!



Výstraha:



	
Výstraha/pozor	Výstraha před poletujícími předměty
	
Dodržujte bezpečnostní odstup	

Příkazy:

	
Přečtěte si návod k obsluze!	Noste ochranné brýle a chrániče uší!

Ochrana životního prostředí:







	
Odpad zlikvidujte odborně tak, abyste neškodili životnímu prostředí.	Obalový materiál z lepenky lze odevzdat za účelem recyklace do sběrný.

	
Vadné a/nebo likvidované elektrické či elektronické přístroje musí být odevzdány do příslušných sběrů.	Interseroh Recycling

Obal:

	
Chraňte před deštěm Pozor - křehké Obal musí směřovat nahoru	

Technické údaje:

	
Provozní tlak	Přípojný závit
	
Spotřeba vzduchu	Hmotnost
	
Volnoběžné otáčky	Točivý moment
	
Hnací čtyřhran	

Záruka

Záruka se vztahuje výhradně na vady, způsobené vadou materiálu nebo výrobní vadou. Při reklamaci vady v záruční době je třeba přiložit originální doklad o koupi s datem prodeje.

Do záruky nespadá neodborné použití jako např. přetížení přístroje, násilné použití, poškození zásahem cizí osoby nebo cizího předmětu. Nedodržení návodu k použití a montáži a normální opotřebování rovněž nespadá do záruky.

Chování v případě nouze

Kvůli případné nehodě musí být na pracovišti vždy po ruce lékárnička první pomoci dle DIN 13164. Materiál, který si z lékárničky vezmete, je třeba ihned doplnit.

Pokud požadujete pomoc, uveďte tyto údaje:

1. **Místo nehody**
2. **Druh nehody**
3. **Počet zraněných**
4. **Druh zranění**

Zaveďte úrazu odpovídající potřebnou první pomoc a vyzvěte co možná nejrychleji kvalifikovanou lékařskou pomoc. Chraňte zraněného před dalšími úrazy a uklidněte jej.

Použití v souladu s určením

Rázové utahováky k povolování a utahování šroubů tlakovým vzduchem. Uťahovací moment a povolovací momenty viz Technické údaje.

Tímto strojem nesmí být prováděny jiné práce, než práce, pro něž byl stroj vyroben a jež jsou popsány v návodu k obsluze.

Každé jiné použití je považováno za použití v rozporu s určením. Za následné škody či úrazy výrobce neručí. Dbejte prosím na to, že tento přístroj není v souladu s určením konstruován pro průmyslové použití.

Likvidace

Pokyny pro likvidaci vyplývají z piktogramů umístěných na přístroji resp. obalu. Popis jednotlivých významů najdete v kapitole „Označení“.

Likvidace přepravního obalu

Obal chrání přístroj před poškozením při přepravě. Obalové materiály jsou zvoleny zpravidla podle jejich šetrnosti vůči životnímu prostředí a způsobu likvidace a lze je proto recyklovat.

Vrácení obalu do oběhu materiálu šetří suroviny a snižuje náklady na likvidaci odpadů. Části obalu (např. fólie, styropor®) mohou být nebezpečné pro děti. **Existuje riziko udušení!** Části obalu uschovejte mimo dosah dětí a co nejrychleji zlikvidujte.

Požadavky na obsluhu

Obsluha si musí před použitím přístroje pozorně přečíst návod k obsluze a pochopit jej.

Kvalifikace

Kromě podrobného poučení odborníkem není pro používání přístroje nutná žádná speciální kvalifikace.

Minimální věk

Na přístroji smí pracovat jen osoby, jež dosáhly 16 let. Výjimku představuje využití mladistvých, pokud se toto děje během profesního vzdělávání za účelem dosažení dovednosti pod dohledem školitele.

Školení

Používání přístroje vyžaduje pouze odpovídající poučení odborníkem resp. návodem k obsluze. Speciální školení není nutné.

Skladování

Rázový utahovák uložte na suchém, vyvýšeném nebo uzamčeném místě, mimo dosah dětí.

Před spuštěním

- Podle obr. 3 namontujte na rázový utahovák olejový rozprašovač (součást dodávky).
- Povolte boční šroub na olejovém rozprašovači a tento naplňte pneumatickým olejem GÜDE, obj. č. 40060, nebo podobným olejem.
- Utáhněte boční šroub na olejovém rozprašovači.
- Tlakový vzduch je veden olejovým rozprašovačem a tím trvale smícháván s olejem.

Bezpečnostní pokyny pro obsluhu

- Přístroj použijte až poté, co jste si pozorně přečetli návod k obsluze.
- Dodržujte všechny v návodu uvedené bezpečnostní pokyny.
- Chovejte se zodpovědně vůči ostatním osobám.
- Používejte vždy správný pracovní oděv.
- Zajistěte si rovněž dobrou stabilitu.
- Hadici pro přívod vzduchu odpojte vždy, když chcete na přístroj namontovat nástrčné ořechy nebo nástavce či je z něj odmontovat.

Obsluha



Bezpečnostní upozornění!
Noste ochranné brýle! Noste chrániče uší!

Před každodenním provozem vypusťte prosím z nádrže kompresoru vždy vodu a ze vzduchové hadice vyfoukejte kondenzát.

Nyní spusťte Váš kompresor. Maximální provozní tlak vzduchu činí 6 bar.

Výkon (točivý moment) rázových utahováků za primárních pracovních podmínek se určí především pomocí tří faktorů:

- a) použitý provozní tlak
- b) doba trvání pracovního kroku na šroubovém spoji. Normální pracovní doba pro jeden šroubový spoj činí v průměru 3-5 sekund.
- c) nastavení přepínací páky, ve vztahu k šroubovému spoji v poměru k době přiklepu.

Díky použití šroubů a materiálů nejrůznější tvrdosti dochází ke zvýšenému tření, což způsobuje vyšší točivý moment, aniž by byl šroub pevněji utažen.

U zarezlých šroubových spojů použijte před použitím rázového utahováků příslušný prostředek rozpouštějící rez. Pokud šroubové spoje po 3- až 5-sekundové době přiklepu přesto nepovolí, je třeba použít o stupeň větší rázový utahovák.

Rázový utahovák nepřetěžujte přes uvedenou hranici výkonu, neboť to drasticky zkracuje životnost přístroje.

POZNÁMKA: Utahovací točivý moment na šroubovém spoji přímo souvisí s pevností šroubu, otáčkami přístroje, kondicí použitých silových nástrčných klíčů a dobou použití rázového utahováků při daném případě šroubování. Použijte nejpřímější a nejjednodušší spojení mezi přístrojem a silovým nástrčným ořechem. Každé spojení a prodloužení navíc absorbuje a snižuje výkon.

Obrázek 2 ukazuje nastavení povolovacích momentů

Obrázek 3 ukazuje použití rázového utahováků s mlhovým přimazávačem.

Údržba a ošetřování

 **POZOR: Dodržujte návody k údržbě pro tento přístroj. Nezminěné údržbové práce musí provést autorizovaný servis.**

Mazání

1. Rázový utahovák odpojte od přívodu vzduchu.
2. Přidejte 4-6 kapek pneumatického oleje GÜDE, obj. č. 40060 či odpovídající olej do vstupu vzduchu, zatímco je stisknut spouštěč.
3. Nyní spojte přístroj opět s přívodem vzduchu a nechte cca 30 sekund běžet, aby vytekl přebytečný olej

Tento mazací proces přispívá k tomu, že se redukuje vlhkost, prach a nečistoty, jež se při používání ukládají časem v každém kompresoru a snižují tak jeho výkon. Nejlepší ochranu proti tomu nabízí použití integrované olejové nádrže.

Každé tři měsíce nebo pokud je rázový utahovák v provozu jen občas, musíte odmontovat vzduchovou hadici a do vstupu vzduchu nalít větší množství pneumatického oleje. Poté vzduchovou hadici opět připojte a rázový utahovák nechte cca 30 sekund běžet, aby se vyčistil motor kompresoru. Po čištění dodržujte pokyny pro mazání.

Vyhledávání poruch

Problém	Možná příčina	Vyřešení problému
Žádný výkon	Příliš malé množství vzduchu (viz techn. údaje)	Větší kompresor
Rázový utahovák nefunguje nebo běží pomalu	Nedostatečný tlak vzduchu	Tlak vzduchu zkontrolujte na vstupu vzduchu. Musí činit 6 bar.
	Nízko nastavený tlak vzduchu	Tlak zvyšte na 6 bar
	Rázový utahovák musí být namazán olejem	Viz Mazání
	Rázový utahovák musí být vyčištěn	Viz Údržba
	Vzduchová hadice je netěsná	Utáhněte všechna šroubení hadice

Úvod

Aby ste zo svojho nového prístroja mali čo možno najdlhšie radosť, prečítajte si, prosím, pred uvedením do prevádzky pozorne návod na obsluhu a priložené bezpečnostné pokyny. Ďalej odporúčame, aby ste si návod na použitie uschovali pre prípad, že by ste si neskôr chceli znovu pripomenúť funkcie výrobku.

V rámci neustáleho ďalšieho vývoja výrobku si vyhradzuje právo vykonávať technické zmeny s cieľom vylepšenia.

Pri tomto dokumente ide o originálny návod na obsluhu.

Objem dodávky

Prístroj vyberte z prepravného obalu a skontrolujte úplnosť a existenciu týchto dielov:

- 1× **pneumatický rázový ťahovák**
- 1× **pripojná vsuvka**
- 1× **olejový rozprašovač**
- 1× **súprava nástrčkových orechov**
- 1× **predlžovací adaptér**
- 1× **inbusový kľúč**
- 1× **fľaštička s olejom**
- 1× **originálny návod na obsluhu**

Ak diely v dodávke chýbajú alebo sú poškodené, obráťte sa, prosím, na svojho predajcu.

Popis prístroja (obr. 1)

1. Príchytky prístroja
2. Prepínacia páka P/L
3. Prevádzkové tlačidlo
4. Pripojka tlakového vzduchu
5. Nastavenie točivého momentu
6. súprava nástrčkových orechov
7. predlžovací adaptér
8. inbusový kľúč na prívod oleja
9. olejový rozprašovač
10. pripojná vsuvka
11. fľaštička s olejom

Technické údaje

Prípojný závit:	1/4"
Prevádzkový tlak:	6 bar
Spotreba vzduchu:	320 - 530 l/min.
Voľnobežné otáčky:	8.000 min. ⁻¹
Točivý moment:	310 Nm
Hnací štvorhran:	1/2"
Hmotnosť:	4 kg

Všeobecné bezpečnostné pokyny



Skôr ako uvediete tento prístroj do prevádzky, prečítajte si všetky tieto pokyny a dodržujte ich. Tieto bezpečnostné pokyny dobre uschovajte!

Bezpečná práca

Udržujte svoje pracovisko v poriadku!

Neporiadok na pracovisku môže mať za následok úrazy.

Berte ohľad na vplyvy okolia

Prístroj nevystavujte dažďu.

Prístroj nepoužívajte vo vlhkom alebo mokrom prostredí.

Zaistite dobré osvetlenie.

Prístroj nepoužívajte v blízkosti horľavých kvapalín či plynov.

Ostatné osoby držte v bezpečnej vzdialenosti!

Ostatné osoby, najmä deti držte v bezpečnej vzdialenosti od pracoviska.

Svoj prístroj dobre ukladajte!

Prístroj, ktorý nepoužívate, by ste mali uložiť na suchom, uzamknutom mieste mimo dosahu detí.

Svoj prístroj nepreťažujte!

Pracujte v uvedenom rozsahu výkonu.

Používajte správny prístroj!

Na ťažké práce nepoužívajte prístroj s malým výkonom. Prístroj nepoužívajte na účely, na ktoré nie je určený.

Noste vhodný pracovný odev!

Nenoste široký odev ani šperky, mohli by sa zachytiť do pohyblivých častí.

Pri práci vonku odporúčame obuv s protišmykovou podrážkou.

Ak máte dlhé vlasy, noste sieťku.

Používajte ochranné pomôcky!

Vždy noste ochranné okuliare.

Vyvarujte sa nenormálneho držania tela!

Zaistite si stabilitu tak, aby ste vždy udržali rovnováhu.

Starajte sa o svoj prístroj!

Prístroj udržiavajte čistý, budete môcť pracovať lepšie a bezpečnejšie.

Dodržujte predpisy o údržbe a pokyny na výmenu nástrojov.

Rukoväť udržiavajte suchú, bez stôp oleja a tuku

Buďte pozorní!

Dávajte pozor na to, čo robíte. K práci pristupujte rozumne.

Prístroj nepoužívajte, ak ste unavení

Svoj prístroj nechajte opraviť len u elektrikára!

Tento prístroj zodpovedá príslušným bezpečnostným ustanoveniam. Opravy smie vykonávať iba elektrikár, a to len s pomocou originálnych náhradných dielov, inak to môže pre užívateľa znamenať riziko úrazu.

Bezpečnostné pokyny špecifické pre prístroj

Pred uvedením pneumatického prístroja do prevádzky si veľmi pozorne prečítajte všetky inštrukcie. Všetky osoby zaoberajúce sa obsluhou musia byť kompletne informované o bezpečnostných predpisoch pri používaní pneumatických prístrojov.

Všetok servis a opravy smú vykonávať len autorizovaní odborníci.

Pre rázové ťahovák sa smú používať výhradne len silové nástrčné orechy. Nikdy nepoužívajte iné druhy nástrčných orechov.

Nikdy nepoužívajte silové nástrčné orechy

s opotrebeným alebo vytlčeným hnacím štvorhranom.

Pred každým použitím skontrolujte, či nie sú hnací štvorhran na silové nástrčné orechy a predĺženie alebo vreteno rázového ťahováka opotrebené alebo nevykazujú vlasovú trhlinu. Uistite sa, že je silový nástrčný orech pred použitím bezpečne pripevnený na hnacom štvorhrane prístroja.

Dbajte na to, aby ste používali kompresor s dostatočným množstvom dodaného vzduchu (pozrite technické údaje).

Pred každým použitím skontrolujte, či je správne nastavená regulácia výkonu. Zlé nastavenie môže viesť k prasknutiu či odtrhnutiu skrutkového spoja, ako aj k nekontrolovateľným pohybom prístroja.

Pred uvedením do prevádzky sa uistite, či sa prepínací ventil pre pravý a ľavý chod nachádza v správnej polohe.

Prístroj neuvádzajte do prevádzky, skôr ako budú silové nástrčné orechy pevne a správne usadené na hlave skrutky alebo matice.

Pneumatickú hadicu a všetky pripojky kontrolujte pravidelne z hľadiska opotrebenia.

Prístroj noste za rukoväť a nie za hadicu. Vaša ruka sa v tomto prípade nesmie nachádzať ani v blízkosti prevádzkového tlačidla.

Nepokúšajte sa prístroj držať alebo viesť za rotujúce silové nástrčné orechy.

Prístroj nie je uzemnený a izolovaný proti elektrine. V žiadnom prípade ho nepoužívajte tam, kde existuje možnosť kontaktu s elektrinou.

Zabráňte tomu, aby sa rotujúca súčiastka prístroja dostala do blízkosti alebo do kontaktu s voľnými kusmi odevu, kravatami, vlasmi, čistiacimi handrami a pod.

Zaistíte dostatočný priestor na pohyb dozadu pri povoľovaní skrutkových spojov, aby sa obsluhujúca ruka nemožila zakliňať, pretože sa nástroj počas povoľovania pohybuje podľa dĺžky závitú s rázovým ťahovákom dozadu.

Používajte len tie predĺženia, adaptéry a kĺby, ktoré sú výslovne povolené na použitie s rázovými ťahovákmi. Ak vykazuje prístroj pri používaní známky nepravidelnej funkcie a výkonu, je potrebné ho ihneď prestať používať a prístroj podrobiť údržbe alebo oprave.

Prístroj odpojte od prívodu vzduchu, ak sa nepoužíva. NIKDY nevymieňajte časti príslušenstva a nevykonávajte ŽIADNU údržbu, kým je prístroj spojený s prívodom vzduchu.

Hadice a spojky nepoškodte tým, že budete prístroj nosiť za hadicu, alebo hadicu tým, že ju budete odpájať od prívodu vzduchu ťahaním. Zabráňte tomu, aby sa hadica dostala do kontaktu s nadmernými teplotami, olejom a ostrými hranami. Hadicu je potrebné vymeniť, ak je poškodená alebo opotrebená.

Tlak vzduchu pri prevádzke prístroja NESMIE byť vyšší než 6 barov. Použite regulátor tlaku, ktorý zníži tlak vzduchu na 6 barov.



Zaistíte, aby rýchlosť otáčania častí príslušenstva zodpovedala rýchlosti otáčania rázového ťahováka alebo bola vyššia.

Označenie



Bezpečnosť produktu:

	
Produkt zodpovedá príslušným normám EÚ	



Zákazy:

	
Zákaz všeobecný (v spojení s iným piktogramom)	Zákaz nosenia voľných kusov odevu!





Výstraha:

	
Výstraha/pozor	Výstraha pred poletujúcimi predmetmi
	
Dodržiujte bezpečnostný odstup	

Príkazy:

	
Prečítajte si návod na obsluhu!	Noste ochranné okuliare a chrániče uší!







Ochrana životného prostredia:

	
Odpad zlikvidujte odborne tak, aby ste neškodili životnému prostrediu.	Obalový materiál z lepenky je možné odovzdať s cieľom recyklácie do zberne.
	
Chybné a/alebo likvidované elektrické či elektronické prístroje sa musia odovzdať do príslušných zberní.	Interseroh Recycling

Obal:

	
Chránite pred dažďom Pozor – krehké Obal musí smerovať hore	

Technické údaje:

	
Prevádzkový tlak	Prípojný závit
	
Spotreba vzduchu	Hmotnosť
	
Voľnobežné otáčky	Točivý moment
	
Hnací štvorhran	

Záruka

Záruka sa vzťahuje výhradne na chyby spôsobené chybou materiálu alebo výrobnou chybou. Pri reklamácii chyby v záručnej lehote je potrebné priložiť originálny doklad o kúpe s dátumom predaja.

Do záruky nespadá neodborné použitie, ako napr. preťaženie prístroja, násilné použitie, poškodenie zásahom cudzej osoby alebo cudzieho predmetu. Nedodržanie návodu na použitie a montáž a normálne opotrebenie tiež nespadá do záruky.

Správanie v prípade núdze

Pre prípadnú nehodu musí byť na pracovisku vždy poruke lekárnička prvej pomoci podľa DIN 13164. Materiál, ktorý si z lekárničky vezmete, je potrebné ihneď doplniť.

Ak požadujete pomoc, uveďte tieto údaje:

1. **Miesto nehody**
2. **Druh nehody**
3. **Počet zranených**
4. **Druh zranenia**

Zavedte úrazu zodpovedajúcu potrebnú prvú pomoc a vyzvite čo možno najrýchlejšie kvalifikovanú lekársku pomoc. Chránite zraneného pred ďalšími úrazmi a upokojte ho.

Použitie v súlade s určením

Rázové uťahovákы na povoľovanie a uťahovanie skrutiek tlakovým vzduchom. Uťahovací moment a povoľovacie momenty pozrite v časti Technické údaje.

Týmto strojom sa nesmú vykonávať iné práce ako tie, na ktoré bol stroj vyrobený a ktoré sú opísané v návode na obsluhu.

Každé iné použitie je považované za použitie v rozpore s určením. Za následné škody či úrazy výrobca neručí. Dbajte, prosím, na to, že tento prístroj nie je v súlade s určením konštruovaný na priemyselné použitie.

Likvidácia

Pokyny na likvidáciu vyplývajú z piktogramov umiestnených na prístroji, resp. obale. Popis jednotlivých významov nájdete v kapitole „Označenia“.

Likvidácia prepravného obalu

Obal chráni prístroj pred poškodením pri preprave. Obalové materiály sú zvolené spravidla podľa ich šetrnosti voči životnému prostrediu a spôsobu likvidácie a je možné ich preto recyklovať. Vrátenie obalu do obehu materiálu šetrí suroviny a znižuje náklady na likvidáciu odpadov. Časti obalu (napr. fólia, styropor®) môžu byť nebezpečné pre deti. **Existuje riziko udusenía!** Časti obalu uschovajte mimo dosahu detí a čo najrýchlejšie zlikvidujte.

Požiadavky na obsluhu

Obsluha si musí pred použitím prístroja pozorne prečítať návod na obsluhu a pochopiť ho.

Kvalifikácia

Okrem podrobného poučenia odborníkom nie je na používanie prístroja nutná žiadna špeciálna kvalifikácia.

Minimálny vek

Na prístroji smú pracovať len osoby, ktoré dosiahli 16 rokov. Výnimku predstavuje využitie mladistvých, ak sa to deje počas profesionálneho vzdelávania s cieľom dosiahnutia zručností pod dohľadom školiteľa.

Školenie

Používanie prístroja vyžaduje iba zodpovedajúce poučenie odborníkom, resp. návodom na obsluhu. Špeciálne školenie nie je nutné.

Skladovanie

Rázový uťahovák uložte na suchom, vyvýšenom alebo uzamknutom mieste, mimo dosahu detí.

Pred spustením

- Podľa obr. 3 namontujte na rázový uťahovák olejový rozprašovač (súčasť dodávky).
- Povoľte bočnú skrutku na olejovom rozprašovači a tento naplňte pneumatickým olejom GÜDE, obj. č. 40060, alebo podobným olejom.
- Dotiahnite bočnú skrutku na olejovom rozprašovači.
- Tlakový vzduch je vedený olejovým rozprašovačom a tým trvale zmiešaný s olejom.

Bezpečnostné pokyny pre obsluhu

- Prístroj použite až po tom, čo ste si pozorne prečítali návod na obsluhu.
- Dodržujte všetky v návode uvedené bezpečnostné pokyny.
- Správajte sa zodpovedne voči ostatným osobám.
- Používajte vždy správny pracovný odev.
- Zaisťte si tiež dobrú stabilitu.
- Hadicu na prívod vzduchu odpojte vždy, keď chcete

na prístroj namontovať nástrčné orechy alebo násadce či ich z neho odmontovať.

Obsluha



Bezpečnostné upozornenia! Noste ochranné okuliare! Noste chrániče uší!

Pred každodennou prevádzkou vypustíte, prosím, z nádrže kompresora vždy vodu a zo vzduchovej hadice vyfúkajte kondenzát.

Teraz spustíte váš kompresor. Maximálny prevádzkový tlak vzduchu je 6 barov.

Výkon (točivý moment) rázových uťahovákov za primárnych pracovných podmienok sa určí predovšetkým pomocou troch faktorov:

- a) použitý prevádzkový tlak
- b) čas trvania pracovného kroku na skrutkovom spoji. Normálny pracovný čas pre jeden skrutkový spoj predstavuje v priemere 3 – 5 sekúnd.
- c) nastavenie prepínacej páky, vo vzťahu k skrutkovému spoju v pomere k času príklepu.

Vďaka použitiu skrutiek a materiálov najrôznejšej tvrdosti dochádza k zvýšenému treniu, čo spôsobuje vyšší točivý moment bez toho, aby bola skrutka pevnejšie utiahnutá.

Pri zahrdzavených skrutkových spojoch použite pred použitím rázového uťahováka príslušný prostriedok rozpúšťajúci hrdzu. Ak skrutkové spoje po 3- až 5-sekundovom čase príklepu napriek tomu nepovolí, je potrebné použiť o stupeň väčší rázový uťahovák.

Rázový uťahovák nepreťažujte nad uvedenú hranicu výkonu, pretože to drasticky skracuje životnosť prístroja.

POZNÁMKA: Uťahovací točivý moment na skrutkovom spoji priamo súvisí s pevnosťou skrutky, otáčkami prístroja, kondíciou použitých silových nástrčných kľúčov a časom použitia rázového uťahováka pri danom prípade skrutkovania. Použite najpriamejšie a najjednoduchšie spojenie medzi prístrojom a silovým nástrčným orechom. Každé spojenie a predĺženie navyše absorbuje a znižuje výkon.

Obrázok 2 ukazuje nastavenie povoľovacích momentov

Obrázok 3 ukazuje použitie rázového uťahováka s hmlovým primazávačom.

Údržba a ošetrovanie



POZOR: Dodržujte návody na údržbu pre tento prístroj. Nezmiernené údržbové práce musí vykonať autorizovaný servis.

Mazanie

1. Rázový uťahovák odpojte od prívodu vzduchu.
2. Pridajte 4 – 6 kvapiek pneumatického oleja GÜDE, obj. č. 40060 či zodpovedajúci olej do vstupu vzduchu, zatiaľ čo je stlačený spúšťač.
3. Teraz spojte prístroj opäť s prívodom vzduchu a nechajte cca 30 sekúnd bežať, aby vytiekol prebytočný olej.

Tento mazací proces prispieva k tomu, že sa redukuje vlhkosť, prach a nečistoty, ktoré sa pri používaní ukladajú časom v každom kompresore a znižujú tak jeho výkon. Najlepšiu ochranu proti tomu ponúka použitie integrovanej olejovej nádrže.

Každé tri mesiace alebo ak je rázový uťahovák v prevádzke len občas, musíte odmontovať vzduchovú hadicu a do vstupu vzduchu naliať väčšie množstvo pneumatického oleja. Potom vzduchovú hadicu opäť pripojte a rázový uťahovák nechajte cca 30 sekúnd bežať, aby sa vyčistil motor kompresora. Po čistení dodržujte pokyny na mazanie.

Vyhľadávanie porúch

Problém	Možná príčina	Vyriešenie problému
Žiadny výkon	Príliš malé množstvo vzduchu (pozrite Technické údaje)	Väčší kompresor
Rázový ťahovák nefunguje alebo beží pomaly	Nedostatočný tlak vzduchu	Tlak vzduchu skontrolujte na vstupe vzduchu. Musí byť 6 barov.
	Nízko nastavený tlak vzduchu	Tlak zvýšte na 6 barov
	Rázový ťahovák musí byť namazaný olejom	Pozrite Mazanie
	Rázový ťahovák musí byť vyčistený	Pozrite Údržba
	Vzduchová hadica je netesná	Utiahnite všetky skrutkové spoje hadice

Inleiding

Om van uw nieuwe apparaat zo lang mogelijk plezier te hebben, bevelen wij u aan de gebruiksaanwijzing en de bijgesloten veiligheidsinstructies zorgvuldig te lezen. Verder wordt aanbevolen de gebruiksaanwijzing te bewaren voor het geval dat de functies van het apparaat later nogmaals in het geheugen ververst moeten worden.

In het kader van een continue productontwikkeling behouden wij ons het recht voor technische wijzigingen aan te brengen.

Dit document betreft de originele gebruiksaanwijzing.

Levering

Neem het apparaat uit de transportverpakking en controleer de volledigheid en de aanwezigheid van de volgende onderdelen:

1x	Perslucht-slagschroevendraaier
1x	Persluchtaansluitnippel
1x	Olievernevelaar
1x	Opzetnippel set
1x	Opzetnippelverlenging
1x	Inbussleutel
1x	Oliefles
1x	Originele gebruiksaanwijzing

Indien onderdelen uit de levering beschadigd zijn, neem dan contact op met uw handelaar.

Beschrijving van het apparaat (afb. 1)

1. Werktuigopname
2. Schakelhendel R/L
3. Drukknop voor starten
4. Persluchtaansluiting
5. Draaimomentinstelling
6. Opzetnippel set
7. Opzetnippelverlenging
8. Inbussleutel olietoevoer
9. Olievernevelaar
10. Persluchtaansluitnippel
11. Oliefles

Technische gegevens

Aansluitschroefdraad:	1/4"
Werkdruk:	6 bar
Luchtverbruik:	320-530 l/min
Onbelast toerental:	8.000 min ⁻¹
Draaimoment:	310 Nm
Aandrijfvierkant:	1/2"
Gewicht:	4 kg

Algemene veiligheidsinstructies



Lees en volg alle aanwijzingen op voordat dit elektrische apparaat in gebruik wordt genomen. Bewaar de veiligheidsaanwijzingen goed!

Veilig werken

Houd de werkomgeving op orde!

Wanorde op de werkplek kan ongevallen tot gevolg hebben.

Houd rekening met omgevingsinvloeden

Plaats de machine niet in de regen.
Gebruik de machine niet in een vochtige of natte omgeving.
Zorg voor een goede verlichting.
Gebruik de machine niet in de buurt van brandbare vloeistoffen of gassen.

Houd andere personen op afstand!

Houd omstanders, vooral kinderen, op afstand van de werkplek.

Bewaar uw machines veilig!

Niet in gebruik zijnde werktuigen moeten op een droge, afgesloten plaats en buiten het bereik van kinderen opgeslagen worden.

Overbelast uw machine niet!

U werkt beter en veiliger in het aangegeven gebruiksgebied.

Gebruik de juiste machine!

Pas uw werkzaamheden aan het vermogen van uw apparaat. Gebruik het apparaat niet voor doeleinden waarvoor dit niet bestemd is.

Draag geschikte werkkleding!

Draag geen loshangende kleding of juwelen die door bewegende delen gegrepen kunnen worden.
Bij werkzaamheden in de open lucht zijn antislipschoenen aan te bevelen.
Draag bij lang haar een haarnet.

Gebruik beschermende uitrustingen!

Draag steeds een veiligheidsbril.

Vermijd abnormale lichaamshoudingen!

Zorg voor een veilige stand en behoud altijd het evenwicht.

Verzorg uw machines zorgvuldig!

Houd de werktuigen schoon om beter en veiliger te kunnen werken.

Volg de onderhoudsvoorschriften en de aanwijzingen, betreffende het vervangen van de onderdelen.
Houd de handgrepen droog en vrij van olie en vet.

Wees oplettend!

Let op wat er gedaan wordt. Ga met verstand te werk. Gebruik de elektrische machine uitsluitend onder een volledige concentratie.

Laat uw werktuig door een vakkundige persoon repareren!

Deze machine beantwoordt aan de desbetreffende veiligheidsbepalingen. Reparaties mogen uitsluitend door een vakkundige elektrotechnicus uitgevoerd worden waarbij originele reserveonderdelen gebruikt dienen te worden; in ander geval kunnen ongevallen voor de gebruiker ontstaan.

Veiligheidsinstructies specifiek voor dit apparaat

Lees voor de ingebruikneming van het persluchtapparaat alle instructies zeer zorgvuldig. Alle bedienende personen dienen over de veiligheidsvoorschriften bij het gebruik van persluchtwerktuigen goed geïnformeerd te zijn.

Alle service- en reparatiemaatregelen mogen uitsluitend door geschoolde vakmensen uitgevoerd worden.

Bij het gebruik van slagschroevendraaiers mogen uitsluitend opzetnippels gebruikt worden. Gebruik nooit andere soorten opzetnippels.

Gebruik nooit opzetnippels met een versleten of uitgeslagen aandrijfvierkant. Controleer voor elk gebruik of het aandrijfvierkant van de opzetnippels en de verlenging, of de spil van de slagschroevendraaier niet versleten is of zelfs haarscheuren vertoont. Stel vast dat de opzetnippel voor het gebruik juist op het aandrijfvierkant van het werktuig is geplaatst.

Let er op dat er een compressor met voldoende luchtopbrengst gebruikt wordt (zie "Technische gegevens"). Controleer voor ieder gebruik of de vermogensregulering juist ingesteld is. Een onjuiste instelling kan tot breken of afscheuren van de schroefverbinding leiden evenals tot oncontroleerbare bewegingen van het werktuig.

Controleer voor de ingebruikneming dat het omschakelventiel voor links- en rechtsloop in de correcte positie is.

Stel het werktuig niet in werking voordat de opzetnippel op een juiste wijze op de schroefkop of op de moer zit.

Controleer de perslucht slang evenals alle aansluitingen regelmatig op slijtage.

Draag het werktuig aan de handgreep en niet aan de slang. Uw hand moet zich in dit geval ook niet in de omgeving van de startknop bevinden.

Probeer het werktuig niet aan de draaiende opzetnippels vast te houden of te sturen.

Het werktuig is niet geaard of tegen elektriciteit geïsoleerd. Gebruik het in geen geval daar waar de mogelijkheid van een elektrisch contact bestaat.

Vermijd dat draaiende onderdelen van het werktuig in de buurt of zelfs in aanraking met losse kledingstukken, dassen, haren of schoonmaakdoeken e.d. komen.

Zorg voor voldoende bewegingsruimte naar achteren bij het losmaken van de schroefverbindingen zodat de bedienende hand niet ingeklemd kan worden, omdat het werktuig zich tijdens het losmaken overeenkomstig de schroefdraadlengte met de slagschroevendraaier naar achteren beweegt.

Gebruik enkel verlengingen, adapters en scharnieronderdelen die uitsluitend voor het gebruik met slagschroevendraaiers toegestaan zijn.

Indien het werktuig bij het gebruik aanduidingen van onregelmatige functie en prestatie vertoont, dient het gebruik onmiddellijk gestopt te worden en het apparaat moet vervolgens aan een onderhoud of reparatie onderworpen worden.

Koppel het apparaat van de luchttoevoer af, als het niet gebruikt wordt. Wissel NOOIT onderdelen en voer geen ONDERHOUDSWERKZAAMHEDEN uit, als het apparaat nog met de luchttoevoer is verbonden.

Beschadig slangen en verbindingen niet door het apparaat aan de slang te dragen of de slang door rukken van de luchttoevoer af te koppelen. Verhinder dat het apparaat met warmte, olie of scherpe kanten in contact komt. De slang moet vervangen worden, als deze beschadigd of gesleten is.

Gebruik het apparaat NOOIT met een luchtdruk van meer dan 6 bar. Gebruik een drukregelaar die de luchtdruk tot 6 bar reduceert.



Controleer dat de draaisnelheid van toebehoordelen de draaisnelheid van de slagschroevendraaier niet overschrijft.

Aanduiding



Productveiligheid:

	
Het product is conform de desbetreffende normen van de Europese Gemeenschap	



Verboden:

	
Algemene verboden (in verbinding met een ander pictogram)	Verbod op het dragen van wijde kledingstukken!

Waarschuwing:

	
Waarschuwing/Let op	Waarschuwing voor rond vliegende objecten
	
Veilige afstand bewaren	

Aanwijzingen:

	
Gebruiksaanwijzing lezen!	Veiligheidsbril en gehoorbeschermer dragen!







Milieubescherming:

	
Afval niet in het milieu maar vakkundig verwijderen	Kartonnen verpakkingsmateriaal bij de daarvoor bestemde recyclingplaatsen inleveren
	
Beschadigde en/of te verwijderen elektrische of elektronische apparaten bij de daarvoor bestemde recyclingplaatsen inleveren	Interseroh-Recycling

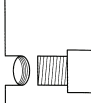
Verpakking:

	
Tegen vocht beschermen Let op – breekbaar Verpakkingsoriëntering - boven	

Technische gegevens:

	
Werkdruk	Aansluitschroefdraad
	
Luchtverbruik	Gewicht
	
Onbelast toerental	Draaimoment
	
Aandrijfvierkant	

Garantie

De garantie heeft uitsluitend betrekking op onvolkomenheden die op materiaal- of productiefouten zijn terug te voeren. Bij een claim betreffende een onvolkomenheid, in de zin van garantie, dient de originele aankoopfactuur met de aankoopdatum bijgesloten te worden.

Van garantie uitgesloten zijn verkeerd gebruik, zoals bijv. overbelasting van het apparaat, gebruik van geweld, beschadigingen door vreemde invloeden of vreemde voorwerpen. Het niet naleven van gebruik- en montageaanwijzingen en normale slijtage zijn eveneens van garanties uitgesloten.

Handelswijze in noodgeval

Wegens het eventueel plaatsvinden van een ongeval zou altijd een verbandtrommel, volgens **DIN 13164**, op de werkplek bij de hand moeten zijn. Het uit de verbandtrommel genomen materiaal dient direct weer aangevuld te worden.

Indien u hulp vraagt, geef dan de volgende gegevens door:

1. **Plaats van het ongeval**
2. **Soort van het ongeval**
3. **Aantal gewonde mensen**
4. **Soort verwondingen**

Tref de noodzakelijke maatregelen om eerste hulp te verlenen, die aan het letsel beantwoordt en vraag zo snel mogelijk gekwalificeerde medische hulp aan. Bescherm gewonde personen voor overig letsel en stel ze gerust.

Gebruik volgens de bepalingen

Slagschroevendraaier voor het losmaken en aandraaien van schroeven m.b.v. perslucht. Aandraaimoment en losdraaimomenten - zie "Technische gegevens".

Met deze machine mogen geen andere werkzaamheden verricht worden dan de werkzaamheden waarvoor de machine is gebouwd en die in de gebruiksaanwijzing worden beschreven.

Ieder ander gebruik geldt als niet volgens deze gebruiksregels. De producent is voor de eventuele hieruit ontstane schades niet aansprakelijk. Let er op dat dit apparaat niet voor industriële toepassing is geconstrueerd.

Verwijdering

De verwijdering instructies zijn met pictogrammen aangegeven die op het apparaat, resp. op de verpakking, te vinden zijn. Een beschrijving van de afzonderlijke betekenissen is in het hoofdstuk "Aanduiding" te vinden.

Verwijdering van de transportverpakking

De verpakking beschermt het apparaat tegen transportschades. De verpakkingsmaterialen zijn meestal volgens milieuvriendelijke en verwijderingstechnische standpunten gekozen en derhalve recyclebaar. Het retour brengen van de verpakking in de materiaalomloop spaart grondstoffen en verlaagt de afvalhoeveelheden. Verpakkingsdelen (bijv. folies, styropor) kunnen voor kinderen gevaarlijk zijn. **Er bestaat verstikkingsgevaar!** Bewaar de verpakking buiten het bereik van kinderen en verwijder deze zo snel mogelijk.

Eisen aan de bedienende persoon

De bedienende persoon moet, voor het gebruik van het apparaat, de gebruiksaanwijzing goed gelezen hebben.

Kwalificatie

Behalve een uitvoerige instructie door vakkundig verkooppersoneel is er geen speciale kwalificatie voor het gebruik van het apparaat nodig.

Minimale leeftijd

Het apparaat mag slechts door personen gebruikt worden van 16 jaar of ouder. Uitzondering hierop is het gebruik door jeugdige personen bij een beroepsopleiding ter verkrijging van vaardigheid en indien dit onder toezicht van een instructeur plaats vindt.

Scholing

Om het apparaat te kunnen gebruiken is enig passend onderricht, door een vakman, resp. de bedieningsaanwijzing, voldoende. Een speciale scholing is niet noodzakelijk.

Opslag

De slagschroevendraaier bewaren op een droge, hooggelegen of afgesloten plaats, buiten het bereik van kinderen.

Voor het starten

- Monteer de meegeleverde olieverniveelaar aan de slagschroevendraaier zoals op afbeelding 3 is aangegeven.
- Maak de schroef aan de zijkant van de olieverniveelaar los en vul deze met GÜDE-Druckluftöl (GÜDE-persluchtolie), art. nr. 40060 of een daarmee overeenkomstige olie.
- Plaats de schroef aan de zijkant van de olieverniveelaar terug.
- De perslucht wordt door de olieverniveelaar gevoerd waardoor deze steeds met olie vermengd wordt.

Veiligheidsinstructies voor de bediening

- Gebruik het apparaat pas nadat u de gebruiksaanwijzing aandachtig hebt gelezen.
- Let op alle, in de gebruiksaanwijzing aangegeven, veiligheidsinstructies.
- Gedraagt u zich verantwoord tegenover andere personen.
- Gebruik altijd de juiste kleding.
- Let ook op een goede stabiliteit.
- Koppel altijd de slang van de luchttoevoer af voordat opzetnippels of inzetstukken op het apparaat gemonteerd of verwijderd worden.

Bediening



Veiligheidsinstructie! Draag een veiligheidsbril! Draag een gehoorbeschermer!

Bij het dagelijkse gebruik altijd het water uit de luchtcompressortank aftappen en condenswater uit de luchtslang blazen.

Start nu de luchtcompressor. De maximale werkluchtdruk is 6 bar.

Het vermogen (draaimoment) van slagschroevendraaiers onder primaire arbeidsvoorwaarden wordt hoofdzakelijk door drie factoren bepaald:

- a) De gebruikte werkdruk
- b) De duur van het werkproces aan de schroefverbinding. De normale werktijd voor een schroefverbinding is gemiddeld 3-5 seconden.
- c) De instelling van de omschakelhendel, betrokken op een schroefverbinding in de verhouding tot de slagduur.

Door het gebruik van schroeven en materialen van de meest verschillende hardheden komt een hogere wrijving tot stand die een hoger draaimoment veroorzaakt, zonder dat de schroef vaster wordt aangetrokken.

Gebruik bij vastgeroeste schroefverbindingen, voor het gebruik van de slagschroevendraaier, een geschikt corrosieoplosmiddel. Indien de schroefverbindingen na 3 tot 5 seconden gebruiksduur toch niet loslaten, moet een slagschroevendraaier met een grotere capaciteit gebruikt worden.

Overbelast de slagschroevendraaier niet boven de aangegeven vermogensgrens omdat dit de levensduur van het apparaat aanzienlijk verlaagt.

OPMERKING: Het aanloopmoment aan de schroefverbinding is in een directe samenhang met de vastheid van de schroeven, het toerental van het werktuig, de conditie van de gebruikte steeksleutel en de gebruiksduur van de slagschroevendraaier op de betreffende schroef. Gebruik de meest directe en eenvoudigste verbinding tussen het werktuig en de opzetnippel. Iedere aanvullende verbinding of verlenging absorbeert en reduceert het vermogen.

Afbeelding 2 toont de instelling van het losdraaimoment.

Afbeelding 3 toont het gebruik van de slagschroevendraaier met een olieverniveelaar.

Onderhoud en verzorging



LET OP: De onderhoudshandleidingen voor dit apparaat opvolgen. Niet genoemde onderhoudswerkzaamheden moeten door een geautoriseerde service uitgevoerd worden.

Smering

1. Koppel de slagschroevendraaier van de luchttoevoer af.
2. Voeg 4 – 6 druppels GÜDE-persluchtolie toe, art. nr. 40060 of een overeenkomstige olie in de luchtinlaat op het moment dat de startschakelaar ingedrukt wordt.
3. Verbind nu het apparaat opnieuw met de luchttoevoer en laat deze ca. 30 seconden lopen om overbodige olie te verwijderen.

Dit smeringproces helpt vocht, stof en vuil te reduceren die tijdens het gebruik met de tijd in ieder luchtapparaat worden afgezet waardoor de prestatie van het apparaat verlaagd wordt. De beste bescherming daartegen biedt het gebruik van een geïntegreerd oliereservoir.

Iedere drie maanden, of als de slagschroevendraaier niet vaak gebruikt wordt, moet men de luchtslang verwijderen en een grotere hoeveelheid persluchtolie in de luchtinlaat aanvullen. Sluit daarna de luchtslang aan en laat de slagschroevendraaier ca. 30 seconden lopen om de motor van het luchtapparaat te reinigen. Volg na het reinigen de aanwijzingen betreffende het smeren op.

Oplossen van storingen

Probleem	Mogelijke oorzaak	Oplossing van problemen
Geen vermogen	Luchthoeveelheid te gering (zie "Technische gegevens").	Grotere compressor.
De slagschroevendraaier functioneert niet of loopt langzaam	Onvoldoende luchtdruk.	Controleer de luchtdruk aan de luchtinlaat. Deze dient 6 bar te zijn.
	Laag ingestelde luchtdruk.	Verhoog de druk naar 6 bar.
	Slagschroevendraaier dient geolied te worden.	Zie "Smering".
	Slagschroevendraaier dient gereinigd te worden.	Zie "Onderhoud".
	De luchtslang is niet dicht.	Draai alle slangbevestigingen aan.

Premessa

Per poter essere soddisfatti del Vostro nuovo apparecchio per il periodo più lungo possibile, prima di metterlo in funzione leggere attentamente il Manuale d'Uso e le istruzioni di sicurezza in allegato, per favore. Consigliamo inoltre di conservare il Manuale d'Uso per caso in cui avreste i dubbi sulle funzioni dell'apparecchio in futuro.

Per i motivi dello sviluppo continuo del prodotto ci riserviamo il diritto di esecuzione delle modifiche tecniche per lo scopo di miglioramento dello stesso.

Questo documento rappresenta il Manuale d'Uso originale.

Volume della fornitura

Estrarre l'apparecchio dall'imballo da trasporto e controllare la sua l'integrità e la presenza delle seguenti parti:

- 1x avvitatore pneumatico ad impulsi
- 1x collarino di fissaggio
- 1x nebulizzatore d'olio
- 1x kit di bussole
- 1x adattatore di prolunga
- 1x chiave a brugola
- 1x oliatore con olio
- 1x manuale d'uso originale

In caso delle parti mancanti nella fornitura oppure difettose, rivolgersi al Vostro venditore, per favore.

Descrizione dell'apparecchio (fig. 1)

- 1. Attacco dell'apparecchio
- 2. Leva selettiva P/L
- 3. Pulsante d'avviamento
- 4. Attacco dell'aria compressa
- 5. Impostazione della coppia di rotazione
- 6. kit di bussole
- 7. adattatore di prolunga
- 8. chiave a brugola per alimentazione di olio
- 9. nebulizzatore d'olio
- 11. collarino di fissaggio
- 12. oliatore con olio

Dati tecnici

Filetto di raccordo:	1/4"
Pressione d'esercizio:	6 bar
Consumo dell'aria:	320-530 l/min
Giri a vuoto:	8.000 min ⁻¹
Coppia:	310 Nm
Quadrangolo d'azionamento:	1/2"
Peso:	4 kg

Istruzioni di sicurezza generali



Prima di mettere l'apparecchio in funzione leggere tutte le istruzioni indicate e rispettarle.
Conservare bene le istruzioni di sicurezza!

Lavoro sicuro

Mantenere pulita la zona di lavoro!

Posto di lavoro disordinato può portare all'incidente.

Riguardare agli impatti dell'ambiente.

Non sottoporre l'apparecchio alla pioggia.
Non utilizzare l'apparecchio nell'ambiente umido e/o bagnato.
Assicurare la buona illuminazione.
Non utilizzare l'apparecchio in vicinanza dei liquidi infiammabili oppure gas.

Le altre persone tenere in distanza sicura!

Le persone non adatte, soprattutto i bambini, tenere in distanza sicura dal luogo di lavoro.

Conservare bene l'apparecchio!

L'apparecchio non utilizzato dovrebbe essere conservato nel luogo asciutto, chiuso, fuori la portata dei bambini.

Non sovraccaricare l'apparecchio!

Lavorare in gamma di potenza indicata

Utilizzare l'apparecchio giusto!

Non utilizzare l'apparecchio di potenza bassa per i lavori pesanti. Non utilizzare l'apparecchio per gli scopi, per i cui non è destinato.

Indossare la tuta per lavoro adatta!

Non indossare gli indumenti larghi, né gioielli, perché possono essere presi dalle parti mobili dell'apparecchio.

Per lavoro all'esterno consigliamo utilizzare la calzatura d'antiscivolo.

Nel caso dei capelli lunghi applicare la retina.

Utilizzare i mezzi di protezione personale!

Utilizzare sempre gli occhiali di protezione.

Evitare l'atteggiamento del corpo anomalo!

Assicurare la stabilità per mantenere sempre l'equilibrio.

Trattare l'apparecchio con cura!

Mantenere pulito, per poter lavorare meglio e con sicurezza.

Rispettare le prescrizioni per la manutenzione ed istruzioni per la sostituzione degli utensili.

I manichi mantenere asciutti, senza le tracce dell'olio e/o grasso.

Porre l'attenzione!

Porre attenzione a ciò, che state facendo. Lavorare razionalmente. Non utilizzare l'apparecchio, quando siete stanchi.

Far riparare l'apparecchio solo dall'elettricista!

Questo apparecchio è conforme alle relative istituzioni di sicurezza. Le riparazioni deve eseguire solo l'elettricista che utilizzerà i ricambi originali, altrimenti ciò potrebbe rappresentare il rischio dell'incidente dell'Utente.

Istruzioni di sicurezza specifiche per l'apparecchio

Prima di mettere in funzione l'apparecchio pneumatico, leggere attentamente tutte le istruzioni. Tutte le persone che devono manovrare l'apparecchio devono essere completamente informate sulle normative di sicurezza all'uso degli apparecchi pneumatici.

Tutti gli interventi di servizio e le riparazioni devono essere svolti solo dagli specialisti autorizzati.

Per gli avvitatori a colpo devono essere utilizzati esclusivamente le chiavi di potenza ad anello. Mai utilizzare i tipi diversi delle chiavi di potenza ad anello.

Mai utilizzare le chiavi di potenza ad anello con il quadrangolo d'azionamento consumato o danneggiato.

Prima dell'uso controllare sempre che il quadrangolo d'azionamento per le chiavi di potenza ad anello e la prolunga oppure il mandrino dell'avvitatore a colpo non presentino l'usura oppure le fessure sottili. Accertarsi prima dell'uso che la chiave di potenza ad anello sia montata con sicurezza sul quadrangolo dell'apparecchio.

Attendarsi ad utilizzo del compressore di capacità sufficiente dell'aria mandata (vedi Dati tecnici).

Controllare prima di ogni uso che la regolazione della potenza sia impostata correttamente. L'impostazione scorretta può provocare la rottura oppure frattura del raccordo filettato ed i movimenti dell'apparecchio non controllabili.

Accertarsi prima di messa in funzione che la valvola selettiva per la marcia destra e sinistra si trovi in posizione giusta.

Non mettere l'apparecchio in funzione finché le chiavi di potenza ad anello non saranno rigidamente e correttamente inserite sulla testa della vite oppure sul dado.

Controllare periodicamente lo stato del flessibile pneumatico e di tutti i raccordi, se non difettosi.

Per trasportare l'apparecchio reggerlo sul manico, mai sul flessibile. La mano in tal caso non deve trovarsi né in vicinanza del pulsante d'avviamento.

Non tentare guidare o reggere l'apparecchio sulle chiavi di potenza ad anello in rotazione.

L'apparecchio non è messo a terra né elettricamente isolato. In nessun caso non deve essere utilizzato nelle zone con la possibilità del contatto con l'elettricità.

Evitare che la parte rotante dell'apparecchio arrivi in vicinanza oppure in contatto con le parti libere dell'indumento, con le cravatte, cappelli, stracci da pulizia ecc.

Assicurare lo spazio sufficiente per movimento indietro per allentamento dei raccordi a vite che la mano di manovra non possa incunearsi perché l'utensile con avvitatore a colpo, durante l'allentamento, si muove secondo la lunghezza della filettatura.

Utilizzare solo le prolunghe, gli adattatori ed articolazioni ammesse per l'uso con gli avvitatori a colpo.

In caso che durante l'uso l'apparecchio presenta le funzioni e potenze irregolari, bisogna smettere immediatamente di utilizzarlo e procurare la sua manutenzione o riparazione.

In caso l'apparecchio non viene utilizzato, scollegarlo dalla fonte dell'aria. MAI cambiare le parti degli accessori e NON ESEGUIRE la manutenzione sull'apparecchio collegato alla fonte dell'aria compressa.

Non danneggiare i flessibili ed i raccordi trasportando l'apparecchio sul flessibile oppure tirando il flessibile per scollegarlo dalla fonte dell'aria. Evitare che il flessibile venga in contatto con le temperature elevate, l'olio e gli spigoli vivi. Il flessibile difettoso o usurato deve essere cambiato.

La pressione dell'aria in esercizio dell'apparecchio NON DEVE superare a 6 bar. Utilizzare il regolatore della pressione che diminuirà la pressione dell'aria a 6 bar.



Assicurare che la velocità di rotazione delle parti accessorie corrisponda alla velocità dei giri dell'avvitatore a colpo oppure che sia maggiore.

Segnaletica



Sicurezza del prodotto:

	
Prodotto è conforme alle relative norme CE	



Divieti:

	
Divieto generale (unito con altro pittogramma)	Divieto degli indumenti non aderenti!

Avviso:

	
Avviso/attenzione	Avviso agli oggetti volanti
	
Mantenere la distanza sicura	

Direttive:

	
Prima dell'uso leggere il Manuale d'Uso!	Utilizzare sempre gli occhiali di protezione e protezione dell'udito!

Tutela dell'ambiente:

	
Smaltire i rifiuti in modo professionale, che non sia inquinato l'ambiente.	Il materiale d'imballo di cartone può essere consegnato al Centro di raccolta allo scopo di riciclo.
	
Gli apparecchi elettrici/elettronici difettosi e/o da smaltire devono essere consegnati ai centri autorizzati.	Interseroh Recycling

Imballo:

	
Proteggere alla pioggia Attenzione - fragile L'imballo deve essere rivolto verso alto	

Dati tecnici:

	
Pressione d'esercizio	Filetto di raccordo
	
Consumo dell'aria	Peso
	
Giri a vuoto	Coppia
	
Quadrangolo d'azionamento	

Garanzia

La garanzia include esclusivamente i difetti del materiale oppure i difetti di produzione. All'eventuale contestazione nel periodo di garanzia occorre allegare l'originale del documento d'acquisto con la data.

La garanzia non include l'uso profano come per es. sovraccarico dell'apparecchio, manomissione, danni dall'intervento estraneo oppure dagli oggetti estranei. La garanzia non include idem non mantenimento del Manuale d'Uso e Montaggio e l'usura normale.

Comportamento nel caso d'emergenza

Con riferimento alla DIN 13164, il luogo di lavoro deve essere sempre dotato della cassetta di pronto soccorso per eventuali incidenti. Il materiale utilizzato deve essere aggiunto immediatamente.

In caso di richiesta del pronto soccorso comunicare le seguenti informazioni:

1. **Luogo dell'incidente**
2. **Tipo dell'incidente**
3. **Numero dei feriti**
4. **Tipo della ferita**

Applicare il pronto soccorso concernente l'incidente e rivolgersi rapidamente al medico qualificato. Proteggere il ferito agli ulteriori incidenti e tranquillizzarlo.

Uso in conformità alla destinazione

Avvitatori a colpo per allentamento e serramento delle viti con l'aria compressa. Per la coppia di serramento e le coppie d'allentamento vedi Dati tecnici.

Non è possibile eseguire con tal apparecchio i lavori diversi da quelli, per i quali è stato costruito e chi sono descritti nel Manuale d'Uso.

Ogni altro uso è considerato per controverso alla destinazione. Il costruttore non assume la responsabilità dei successivi danni e delle ferite. Tenere presente che i nostri apparecchi non sono costruiti per l'uso industriale.

Smaltimento

Le istruzioni per lo smaltimento derivano dai pittogrammi attaccati sull'apparecchio e sull'imballo. La descrizione dei singoli significati riporta il capitolo "Segnaletica".

Smaltimento dell'imballo da trasporto

L'imballo protegge l'apparecchio contro i danni durante il trasporto. I materiali d'imballo sono scelti a seconda della tutela dell'ambiente ed il modo di smaltimento, perciò possono essere riciclati. Il ritorno dell'imballo in circolazione dei materiali risparmia le materie prime e diminuisce i costi di lavorazione dei rifiuti. Le singole parti dell'imballo (es. fogli, styropor®) possono essere pericolosi per i bambini. **Esiste il pericolo di soffocamento!** Tenere le parti dell'imballo fuori portata dei bambini e smaltirli prima possibile.

Requisiti all'operatore

L'operatore è obbligato, prima di usare la macchina, leggere attentamente il Manuale d'Uso e capirlo.

Qualifica

Oltre alle istruzioni dettagliate del professionista, per uso dell'apparecchio non è necessaria alcuna qualifica speciale.

Età minima

Con apparecchio possono lavorare solo le persone che hanno raggiunto 16 anni. L'eccezione rappresenta lo sfruttamento dei minorenni per lo scopo dell'addestramento professionale per raggiungere la pratica sotto controllo dell'istruttore.

Istruzioni

Utilizzo dell'apparecchio richiede solo le istruzioni adeguate del professionista rispettivamente leggere il Manuale d'Uso. Non sono necessarie le istruzioni speciali.

Immagazzinamento

Depositare l'avvitatore a colpo al posto asciutto, in alto e nel locale chiuso, fuori la portata dei bambini.

Prima dell'avviamento

- Seguendo la fig. 3 montare il nebulizzatore d'olio sull'avvitatore (fornito in dotazione).
- Allentare la vite laterale sul nebulizzatore d'olio e rabboccarlo con olio pneumatico GÜDE, n.ord. 40060, o con olio analogo.
- Serrare la vite laterale sul nebulizzatore d'olio.

- L'aria compressa viene condotta attraverso il nebulizzatore d'olio mescolandosi in tal modo costantemente con l'olio.

Istruzioni di sicurezza per l'operatore

- Utilizzare l'apparecchio solo dopo aver letto attentamente il Manuale d'Uso.
- Rispettare tutte le istruzioni di sicurezza riportate nel Manuale.
- Comportarsi con cura verso le altre persone.
- Utilizzare sempre la tuta giusta.
- Assicurare anche buon equilibrio del corpo.
- Scollegare sempre il flessibile dell'aria compressa quando volete montare sull'apparecchio gli utensili o prolunghe, oppure smontarli.

Manovra



Avviso di sicurezza!

Utilizzare gli occhiali di protezione! Utilizzare sempre la protezione dell'udito!

Prima dell'ogni uso svuotare la condensa dalla vasca del compressore e dal flessibile.

Avviare quindi il compressore. La massima pressione d'esercizio dell'aria è 6 bar.

La potenza (coppia) degli avvitatori a colpo nelle primarie condizioni di lavoro viene determinata soprattutto con aiuto dei tre fattori:

- a) pressione d'esercizio applicata;
 - b) intervallo della durata del passo di lavoro sul raccordo filettato.
- Il passo normale di lavoro per unico raccordo filettato è di media 3-5 secondi.
- c) impostazione della leva selettiva in dipendenza al raccordo filettato, in rapporto al tempo del colpo.

Grazie all'uso delle viti e dei materiali con le diverse rigidità avviene l'attrito maggiore ciò provoca la coppia più alta, senza che la vite sia serrata più rigidamente.

Per i raccordi filettati arrugginiti, prima di utilizzare l'avvitatore a colpo, applicare il preparato solvente la ruggine. In caso che la vite non si allenti dopo 3-5 secondi, bisogna utilizzare l'avvitatore a colpo più potente.

Non sovraccaricare l'avvitatore a colpo oltre il limite di potenza indicato perché si diminuisce notevolmente la vita dell'apparecchio.

NOTA: La coppia di serramento del raccordo filettato dipende direttamente della rigidità della vite, dei giri dell'apparecchio, della condizione delle chiavi ad anello di potenza e dell'intervallo dell'uso dell'avvitatore a colpo per un certo caso d'avvitamento. Utilizzare un collegamento più diretto e più semplice fra l'apparecchio e la chiave ad anello. Ogni collegamento e prolunga assorbe e diminuisce la potenza.

La figura 2 illustra l'impostazione delle coppie d'allentamento.

La figura 3 illustra l'uso dell'avvitatore a colpo con lubrificatore nebulizzante.

Manutenzione e cura



ATTENZIONE: Rispettare le istruzioni di manutenzione di questo apparecchio. I lavori di manutenzione non indicati devono essere svolti dal CAT autorizzato.

Lubrificazione

1. Scollegare l'avvitatore a colpo dalla fonte dell'aria.
2. Aggiungere 4-6 gocce dell'olio pneumatico GÜDE, cod. ord. 40060 oppure un olio corrispondente, nell'ingresso dell'aria mentre l'avvitatore è premuto.

3. Collegare quindi l'apparecchio all'alimentazione dell'aria e farlo funzionare a vuoto per cca 30 secondi per scaricare l'olio avanzato.

Questo processo di lubrificazione contribuisce alla riduzione dell'umidità, della polvere e dello sporco, i quali si depositano durante l'uso all'interno dell'ogni compressore e diminuiscono così la sua prestazione. La protezione migliore contro di tutto ciò offrono i serbatoi d'olio integrati.

Ogni tre mesi, oppure se l'avvitatore a colpo viene utilizzato solo ogni tanto, deve essere smontato il flessibile d'aria e nell'ingresso dell'aria si deve versare una quantità maggiore dell'olio pneumatico.

Ricollegare quindi il flessibile e far funzionare l'avvitatore a colpo a vuoto per cca 30 secondi perché si pulisca il motore del compressore. Dopo la pulizia mantenere le istruzioni per la lubrificazione.

Ricerca dei guasti

Problema	Causa eventuale	Rimozione del problema
Potenza nulla	Quantità dell'aria troppo bassa (vedi Dati tecnici)	Compressore più potente
L'avvitatore non funziona o parte piano	Pressione dell'aria insufficiente	Controllare la pressione dell'aria sull'ingresso. Deve essere 6 bar
	Pressione dell'aria impostata bassa	Aumentare la pressione a 6 bar.
	L'avvitatore a colpo deve essere lubrificato con olio	Cfr. Lubrificazione
	Bisogna pulire l'avvitatore	Cfr. Manutenzione
	Flessibile d'aria non tiene	Serrare tutti i raccordi filettati del flessibile

Bevezetés

Annak érdekében, hogy a pneumatikus csavarozó pisztoly hosszú ideig szolgálatára legyen és elégedettségére szolgáljon, üzembehelyezése előtt gondosan tanulmányozza át a használati utasítást és a mellékelt biztonsági utasításokat. Továbbá azt tanácsoljuk, hogy a használati utasítást és a biztonsági előírásokat őrizze meg az esetre, ha a későbbiekben szüksége lesz rá.

Termékeink állandó fejlesztése érdekében jogot tartunk gépeink műszaki tökéletesítésére.

Ez a dokumentum az eredeti használati utasítás.

A szállítmány tartalma

A gépet csomagolja ki és ellenőrizze, hogy ki lettek-e kézbesítve az alábbi tartozékok:

1x	pneumatikus ütvecsavarozó
1x	dugókulcs csatlakozás
1x	olajporlasztó
1x	dugókulcs készlet
1x	Hosszabbító adapter
1x	imbusz kulcs
1x	Olajtartó flakon
1x	eredeti használati utasítás

Az esetben, ha a szállítmányból hiányzanak egyes darabok, vagy meg vannak rongálódva, haladéktalanul forduljon az értékesítőhöz.

A gép leírása (1.ábra)

1. Gép csatlakozó
2. Kapcsolókar J/B
3. Kapcsológomb
4. Sűrített levegő csatlakozó
5. Meghúzási nyomaték beállítás
6. Dugókulcs készlet
7. Hosszabbító adapter
8. Imbuszkulcs az olajvezetékhez
9. olajporlasztó
10. dugókulcs csatlakozás
11. olajtartó flakon

Műszaki adatok

Csatlakozó csavarmenet:	1/4"
Munkanyomás:	6 barr
Levegőszükséglet:	320-530 l/min
Üresjárat fordulatszám:	8.000 min ⁻¹
Meghúzási nyomaték:	310 Nm
Hajtó négyyszög toldat:	1/2"
Tömegsúly:	4 kg

Általános biztonsági utasítások



A gép üzembehelyezése előtt figyelmesen tanulmányozza át a használati utasítást, s a gép kezelésénél feltétlenül tartsa be. A biztonsági utasítást gondosan őrizze meg további használatra!

Biztonságos munka

Munkahelyét tartsa rendben!

A munkahelyen lévő rendetlenség baleseteket idézhet elő.

Vegye figyelembe a környezeti sajátosságokat!

A gépet tilos kitenni eső hatásának!

Tilos nyirkos, vagy nedves környezetben használni!

Biztosítson be megfelelő megvilágítást!

Tilos a gépet tűzveszélyes folyadékok, vagy gázok közelében használni!

Ídegen személyeket tartson a géptől biztonságos távolságban!

Ne engedje, hogy idegen személyek, főleg gyerekek, megérintsék a gépet! Tartsa őket munkaterületétől megfelelő távolságban!

Gépet tartsa biztonságos helyen!

Azokat a berendezéseket, melyeket nem használ, tartsa száraz, zárt helyen, ahová nem juthatnak gyerekek!

Tilos a gépet túlterhelni!

Minden munkához megfelelő teljesítményű gépet használjon!

Használjon megfelelő gépet!

A gépet kizárólag rendeltetésének megfelelően szabad használni. Ne használjon kis teljesítményű gépet az esetben, ha az illetékes munkához nagy teljesítményű gépre van szüksége! Tilos a gépet túlterhelni!

Viseljen megfelelő munkaruhát!

Ne viseljen bő öltözetet, se ékszereket, ugyanis ezeket a gép forgó részei bekaphatják!

Az esetben, ha a haja hosszú, viseljen hajhálót!

Viseljen egyéni védőeszközöket!!

Viseljen védő munkaszemüveget!

Ügyeljen testtartására!

Tartsa testét olyan állapotban, hogy minden esetben megőrizze egyensúlyi állapotát!

Gondoskodjon gépéről!

Ügyeljen arra, hogy a berendezés tiszta és éles legyen, hogy biztonságosan dolgozhasson.

Tartsa be a karbantartásra és az alkatrészek cseréjére vonatkozó utasításokat!

Ügyeljen arra, hogy a markoló száraz, olaj- és zsiradékmentes legyen!

Legyen figyelmes!

Ügyeljen arra, amit csinál! Munkáját felelősségteljesen végezze! Ne dolgozzon a géppel, ha fáradt!

A gépet kizárólag szakemberrel javíttassa meg!

A gép eleget tesz az illetékes biztonsági előírásoknak. A gépet kizárólag szakember javíthatja eredeti alkatrészek alkalmazásával. Ellenkező esetben balesetveszély fenyeget.

A gépre vonatkozó speciális biztonsági utasítások

A pneumatikus csavarozó pisztoly üzembehelyezése előtt figyelmesen olvasson el minden erre vonatkozó utasítást!

Minden személy, aki a szerszámot kezelni fogja, legyen komplett felvilágosítva a pneumatikus szerszámok használatára vonatkozó biztonsági utasításról!

A szerszám javítását kizárólag autorizált szakemberek végezhetik!

A pneumatikus csavarozó pisztolyhoz kizárólag nyomatékhatároló dugókulcsot szabad használni!

Tilos más fajta dugókulcs használata!

Tilos elkopott, vagy összeűzött hajtó négyyszögű nyomatékhatároló dugókulcs használata!

Minden használat előtt ellenőrizze, nincs-e elkopva, vagy nincs-e hajszálszerű repedés a nyomatékhatároló dugókulcs hajtó négyyszög toldatán és a pneumatikus csavarozó pisztoly meghosszabbításán, vagy orsóján! Ügyeljen arra, hogy használat előtt, a nyomatékhatároló dugókulcs biztonságosan fel legyen erősítve a szerszám hajtó négyyszög toldalékára!

Ügyeljen arra, hogy a kompresszor használata közben elegendő legyen a bevezetett levegő mennyisége (lásd. műszaki adatok).

Minden használat előtt ellenőrizze, hogy a teljesítmény szabályozó szabályszerint legyen beállítva!

Helytelen beállítás a csavaros csatlakozó menete megszakadásához, vagy meghibásodásához, s a szerszám ellenőrizhetetlen mozgásához vezethet.

Üzembehelyezés előtt bizonyosodjon meg arról, hogy a jobbos és balos forgásirányt kapcsoló szelep helyes helyzetben legyen!

Addig, amíg a nyomatékhatároló dugókulcs nincs szabályszerűen és feszesen rányomva a csavarra, vagy az anyacsavarra, **tilos a gépet üzembehelyezni!**

A pneumatikus csöveket és a csatlakozókat ellenőrizze, nincsenek-e elkopva!

A szerszámot a markolónál fogva vigye, ne a csőnél fogva! Vigyázzon, hogy kezei ne kerüljenek a szerszám kapcsológombja közelébe!

Tilos a szerszámot a forgó nyomatékhatároló dugókulcsnál fogva tartani, vagy vinni!

A szerszám, az áram hatása ellen, nincs leföldelve, sem szigetelve. Tilos a használata olyan helyen, ahol fennáll az elektromos árammal való kontaktus veszélye!

Akadályozza meg, hogy a berendezés forgó része lengő ruhadarabokkal, nyakkendővel, hajjal, tisztító ruhákkal, stb., kerüljön kapcsolatba!

A csavaros csatlakozások meglazításakor, **biztosítson be elegendő térséget hátrafelé mozgáshoz**, hogy a kezelő személy keze ne csúszjon be, ugyanis a csatlakozások lazításakor, a szerszám, a csavarmenet hossza szerint, a nyomatékhatároló dugókulccsal hátrafelé mozog!

Kizárólag olyan meghosszabbítókat, adapterokat és csuklókat használjon, melyek használata, a nyomatékhatároló dugókulcshoz megengedett!

Az esetben, ha a berendezés, üzemeltetés közben, szabálytalanul működik, szabálytalan teljesítménnyel, azonnal kapcsolja ki és javíttassa meg, vagy végezzen rajta karbantartást!

Az esetben, ha a szerszámot nem használja, kapcsolja le a levegő bevezetőről! TILOS alkatrészcsere, vagy KARBANTARTÁST végezni addig, amíg a gép hozzá van kapcsolva a levegő bevezetőhöz!

Ügyeljen arra, hogy ne tegye tönkre a csöveket és a csatlakozókat azzal, hogy a gépet a csőnél fogva fogja húzni, vagy azzal, hogy a csatlakozót a csőnél fogva fogja kihúzni a vezetékéből! Akadályozza meg, hogy a cső magas hőmérséklettel, olajjal, vagy éles tárgyakkal kerüljön kapcsolatba! Az esetben, ha a cső meg van károsodva, vagy el van kopva, haladéktalanul ki kell cserélni!

A berendezés működése alatt, a levegő nyomása nem haladhatja meg a 6 barr értéket! Használjon nyomásszabályozót, mely a levegő nyomását 6 barra csökkenti!



Biztosítsa be, hogy a tartozékok forgási sebessége megfeleljen a pneumatikus csavarozó pisztoly forgási sebességének, vagy magasabb legyen!

Jelzések a gépen:



A gyártmány biztonsága:

	
A gyártmány eleget tesz az illetékes EU normák követelményeinek	

Tiltalmak:



	
Általános tilalom (más piktogramokkal együtt)	Tilos bő öltözéket viselni!

Figyelmeztetés:





	
Figyelmeztetés/vigyázz!	Vigyázz! Elhajított tárgyak veszélye!

	
Tartsa be a géptől a biztonságos távolságot!	

Utasítások:

	
Használat előtt olvassa el a használati utasítást!	Viseljen védő szemüveget és fülvédőt!







Környezetvédelem:

	
A hulladékot úgy semmisítse meg, hogy ne ártson a környezetnek!	A karton csomagolást, megsemmisítésre, speciális hulladékgyűjtőbe adja át!
	
Hibás és/vagy megsemmisített villamos-, vagy elektrogépeket át kell adni az illetékes gyűjtőtelepre!	Interseroh Recycling

Csomagolás:

	
Védje nedvesség ellen! Vigyázz-törékeny! A csomagolást felállított helyzetben tartsa!	

Műszaki adatok

	
Munkanyomás	Csatlakozó csavarmenet
	
Levegőszükséglet	Tömegsúly
	
Üresjárat fordulatszám	Meghúzási nyomaték
	
Hajtó négyszög toldat	

Jótállás

A jótállás kizárólag azokra a hibákra vonatkozik, melyeket az anyag-, vagy gyártási hiba idézett elő. A jótállási igény benyújtása esetén mellékelje az eredeti, vásárlási dátummal ellátott, számlát.

A jótállás nem vonatkozik a szakszerűtlen eljárás következtében beálló hibákra, pl. a berendezés túlterhelése, erőszakos kezelése, a gép megromlása idegen behatás révén, vagy idegen tárgyakkal. Az esetben, ha a hibák a használati, szerelési utasítás mellőzése, vagy normális kopás eredményei, a jótállás erre sem vonatkozik.

Viselkedés kényszerhelyzetben

A DIN 13164 szabvány szerint, az esetleges balesetek esetére, a munkahelyen mindig kéznél legyen az elsősegély készlet. Azt a dolgot, amit a készletből kivesz, azonnal vissza kell pótolni.

Az esetben, ha segítséget hív, az alábbi adatokat jelentse be:

1. **A baleset színhelye**
2. **A baleset típusa**
3. **Sebesültek száma**
4. **A sebesülés típusai**

Igyekezzen a balesetnek megfelelően első segélyt nyújtani, s minél hamarabb biztosítson be orvosi segítségét. A sebesültet nyugtassa meg, s védje további balesettől.

Rendeltetés szerinti használat

Pneumatikus csavarozó pisztoly csavarok beszorítására szolgál, sűrített levegő segítségével! A beszorító nyomaték és lazító nyomaték, lásd. Műszaki adatok!

A berendezéssel kizárólag azt a munkát végezheti, melyre a berendezés tervezve volt, s melyek a használati utasítás tartalmaz!

Minden másféle használat a rendeltetéssel ellenkező használatnak van minősítve. A gyártó nem felelős az általános érvényességű előírások, s a használati utasítás be nem tartása következtében keletkezett károkért.

Megsemmisítés

A berendezés megsemmisítése a gépen elhelyezett piktogramokból olvasható le. Az egyes jelzések értelmét a „Jelzések” fejezetben találja meg.

A csomagolás megsemmisítése

A csomagolás védi a gépet szállítás alatti megrongálódás ellen. A csomagolás anyaga az ökológiai szempontok és megsemmisítési lehetőségek szerint van kiválasztva, tehát reciklálható. A csomagoló anyag körforgalomba való visszatérése nyersanyagot spórol meg és csökkenti a hulladék mennyiségét. A csomagoló anyag egyes részei (pl. fólia, styropor@n), veszélyesek lehetnek gyerekek részére.

Fulladás veszélye fenyeget! Tehát a csomagoló anyag illetékes darabjait raktározza olyan helyen, ahová nem juthatnak gyerekek, s minél előbb semmisítse meg.

Követelmények a gép kezelőjére

A gép kezelője használat előtt figyelmesen olvassa el a használati utasítást.

Szakképzettség

A gép használatához elegendő szakember felvilágosítása resp. a használati utasítással való megismerkedés. Speciális képzés nem szükséges

Minimális korhatár

A géppel kizárólag 16 éven felüli személyek dolgozhatnak. Kivételt képez a fiatalok foglalkoztatása szakképzés alatt, az oktató felügyelete mellett, szakképzettség elsajátítása érdekében.

Képzés

A gép használatához elegendő szakember felvilágosítása resp. a használati utasítással való megismerkedés. Speciális képzés nem szükséges.

Raktározás

Pneumatikus csavarozó pisztolyt tartsa száraz, magas, vagy zárt helyen, ahová nem juthatnak gyerekek!

Munkakezdés előtt

- A 3. ábra szerint szerelje fel az olajporlasztót (a csomagolás melléke) pneumatikus ütvecsavarozóra!
- Lazítsa meg a z olajporlasztón az oldalsó csavart, s aporlasztót töltsen fel GÜDE pneumatikus olajjal, megrendelési szám: 40060, vagy hasonló olajjal.
- Az olajporlasztón szorítsa be az oldalsó csavart!
- A sűrített levegőt az olajporlasztó vezeti, s így állandóan össze van keverve a levegővel.

Kezelésre vonatkozó biztonsági utasítások

- A gép használata előtt figyelmesen olvassa el a használati utasításokat!
- Tartsa be az utasításban foglalt biztonsági útmutatásokat!
- Viselkedjen felelősségteljesen a többi személlyel szemben!
- Viseljen megfelelő munkaruhát!
- Biztosítsa be teste stabilitását!
- A levegő vezető csövet mindig el kell távolítani a berendezésről az esetben, ha a nyomatékhatároló dugókulcsot, vagy kulcs meghosszabbítót a csavarozó pisztolyra akar szerelni, vagy le akarja szerelni róla.

Kezelés



Biztonsági figyelmeztetés!
Viseljen védő szemüveget! Viseljen fülvédőt!

Minden használat előtt engedje ki a kompresszor tartályából a vizet és a levegő vezető csőből fújja ki a kondenzátumot!

Ezt követően bekapcsolhatja a kompresszort! A levegő maximális munkanyomása 6 barr lehet.

A pneumatikus csavarozó pisztoly teljesítménye (meghúzási nyomaték), a primár munkafeltételek alatt, három tényezőtől függ:

- a) a használt munkanyomás
- b) a munka tartama a csavaros csatlakozón. Normális munkatartam egy csavaros csatlakozó esetén 3-5 másodperc.
- c) a kapcsolókar beállítása a csavaros csatlakozónak megfelelően, a leütési idő függvényében.

A többféle keménységű csavarok és anyagok használatának köszönhetően, magasabb lesz a surlódás, ami magasabb meghúzási nyomatékot eredményez anélkül, hogy a csavar szorosabban be lenne húzva.

A berozsdásodott csavaros csatlakozók esetén, a pneumatikus csavarozó pisztoly használata előtt, a rozsdásodást távolítsa el rozsdoldó szer segítségével! Az esetben, ha a csavaros csatlakozó 3-5 másodperces leütés után sem enged meg, használjon egy fokkal nagyobb pneumatikus csavarozó pisztolyt!

Tilos a pneumatikus csavarozó pisztolyt túlerhelni a megadott határon felül, ez ugyanis a pisztoly élettartamát drasztikusan csökkenti!

MEGJEGYZÉS: a csavaros csatlakozó meghúzási nyomatéka, az illetékes csavarozás esetén, a csavar beszorítási mértékétől, a pisztoly fordulatszámától, a használt nyomatékhatároló csövek állapotától és a pneumatikus csavarozó pisztoly használati ideje hosszától függ. A szerszám és a nyomatékhatároló dugókulcs közötti kapcsolatra használja a legközvetlenebb és a legegyszerűbb csatlakozást! Minden felesleges csatlakozás és meghosszabbítás csökkenti és abszorbálja a teljesítményt!

A 2. ábrán látható a megengedett nyomaték beállítása

A 3. ábrán látható a pneumatikus csavarozó pisztoly használata ködkenő elemmel!

Karbantartás és kezelés



VIGYÁZZ: Feltétlenül tartsa be a szerszám karbantartására vonatkozó utasításokat! Azokat a karbantartási munkákat, melyeket a használati utasítás nem tartalmaz, kizárólag autorizált szervizszolgálat végezheti!

Kenés

1. A pneumatikus csavarozó pisztolyt kapcsolja le a levegő bevezetőről!
2. Tartsa lenyomva az indító gombot, s a levegő belépési helyére cseppentsen 4-6 csepp pneumatikus olajat GÜDE, megr. szám.: 40060 vagy ennek megfelelő olajat!
3. Ezt követően ismét kapcsolja a gépet a levegő bevezetőhöz és hagyja kb. 30 másodpercig futni, hogy a felesleges olaj kifolyjon!

Ez az olajozási eljárás elősegíti a nedvesség, por és szennyeződés csökkentését, mely idővel, használat közben, minden kompresszorban leülepedik és csökkenti a teljesítményt. A legjobb védelem ez ellen, integrált olajtartály használata.

Minden három hónapban, vagy ha a pneumatikus csavarozó pisztolyt csak néha használja, szerelje le a levegő vezető csövet és a levegő bevezető nyílásba öntsön nagyobb mennyiségű pneumatikus olajat! Ezt követően a pneumatikus csavarozó pisztolyt ismét szerelje rá a levegő vezető csőre és hagyja, kb. 30 másodpercig futni, hogy a kompresszor motorja kitisztuljon! Tisztítás után megolajozhatja! Tartsa be a kenésre vonatkozó utasításokat!

Üzemzavarok megállapítása

Üzem zavar	Lehetséges okok	Eltávolítás
Nincs teljesítmény	Túlságosan kis mennyiségű levegő (lásd. műszaki adatok)	Nagyobb kompresszor
A pneumatikus csavarozó pisztoly nem működik, vagy lassan fut	Elégtelen légnyomás	Ellenőrizze a légnyomást a belépési helyen. A légnyomás értéke 6 barr legyen!
	A légnyomás értéke alacsonyra van beállítva	A légnyomás értékét növelje 6 barra!
	A pneumatikus csavarozó pisztolyt meg kell olajozni!	Lásd. Kenés
	A pneumatikus csavarozó pisztolyt ki kell tisztítani!	Lásd. Karbantartás
	A levegő vezető cső nem tömített, szivárog.	Szorítsa be a csövön a csavarmeneteket!

Uvod

Še pred uporabo naprave natančno preberite priložena navodila za uporabo in varnostne napotke; le tako bo Vaša naprava služila dolgo časa svojemu namenu. Priporočamo Vam, da navodila shranite na varno, da jih lahko vedno in ponovno uporabite, kadar jih boste potrebovali.

V okviru stalnega izboljševanja in razvijanja naših izdelkov si pridržujemo pravico do tehničnih sprememb izdelka.

Ta dokument se smatra za original navodil za uporabo.

Obseg dobave

Napravo vzemite iz ovitka in preverite, če so prisotni vsi njeni sestavni deli:

1x	pnevmatski udarni izvijač
1x	priključni vmesni komad
1x	oljni razpršilec
1x	komplet montažnih ključev
1x	podaljševalni adapter
1x	imbus ključ
1x	posodica z oljem
1x	originalna navodila za uporabo

Če kateri od zgoraj opisanih delov v paketu manjka ali je poškodovan, se prosim obrnite na svojega prodajalca.

Opis naprave (slika 1)

1. Držaj naprave
2. Vzvod za prekop P/L
3. Delovni gumb
4. Prikluček tlačnega zraka
5. Nastavitev vrtilnega momenta
6. komplet montažnih ključev
7. podaljševalni adapter
8. imbus ključ za dovod olja
9. oljni razpršilec
10. priključni vmesni komad
11. posodica z oljem

Tehnični podatki

Priključni navoj:	1/4"
Delovni tlak:	6 barov
Poraba zraka:	320-530 l/min
Vrtljaji v prostem teku:	8.000 min ⁻¹
Vrtilni moment:	310 Nm
Pogonski štirikotnik:	1/2"
Teža:	4 kg

Splošni varnostni napotki



Pred uporabo naprave natančno preberite vsa navodila in jih upoštevajte.
Skrbno pospravite te varnostne napotke!

Varno delo

Vaše delovno mesto mora biti vedno pospravljeno!
Nered na delovnem mestu lahko povzroči nesrečo.

Računajte z vplivi iz okolja.

Naprave ne izpostavljajte dežju.
Naprave ne uporabljajte v vlažnem ali mokrem okolju.
Poskrbite za dobro razsvetljavo.
Naprave ne uporabljajte v bližini vnetljivih tekočin ali plinov.

Druge osebe naj stojijo v varni razdalji!

Ostale osebe, predvsem pa otroci morajo biti varno oddaljene od delovnega mesta.

Napravo shranjujte na varnem!

Naprave, ki jih ne uporabljate, shranjujte v suhem in v zaprtem prostoru, izven dosega otrok.

Ne preobremenjujte naprave!

Napravo uporabljajte v namen, za katerega je skonstruirana.

Uporabljajte pravilno napravo!

Ne uporabljajte naprav manjše zmogljivosti za težja dela. Ne uporabljajte naprave v namen, kateremu ne služi.

Uporabljajte primerno delovno obleko!

Ne nosite preširoke delovne obleke ali nakita, da se ne zataknejo v premične dele naprave.
Pri delu na prostem priporočamo obutev, ki ne drsi.
Dolge lase si pokrijte z mrežico za lase.

Uporabljajte zaščitne pripomočke!

Vedno uporabljajte zaščitna očala.

Izogibajte se neobičajni drži telesa!

Vedno stojte stabilno in v ravnotežju.

Negujte svojo napravo!

Aparat mora biti vedno oster in čist, da bo bolje in varneje deloval.

Upoštevajte predpise za vzdrževanje in napotke za zamenjavo orodja.

Ročaji morajo biti suhi in vedno razmaščeni.

Ravnajte pazljivo!

Posvetite se delu, ki ga opravljate. Pri delu bodite zbrani.
Naprave ne uporabljajte, kadar ste utrujeni.

Popravilo naprave prepustite strokovnjakom!

Ta naprava odgovarja ustreznim varnostnim določilom.

Napravo lahko popravlja le strokovnjak električar in uporablja le originalne dele; nestrokovno rokovanje ali poseganje v napravo je za uporabnika nevarno.

Varnostni napotki in specifične lastnosti naprave

Pred uvedbo pnevmatske naprave v pogon natančno preberite vse napotke. Vse osebe, ki uporabljajo napravo, morajo biti obveščeni o varnostnih napotkih pri uporabi pnevmatskih naprav.

Vsakršno servisiranje in popravila lahko opravljajo le pooblašteni strokovnjaki.

Skupaj s temi aparati uporabljajte le originalno orodje in dodatke. Nikoli ne uporabljajte drugih vrst natičnega orodja.

Nikoli ne uporabljajte poškodovanega orodja oz. poškodovanih natičnih nastavkov. Pred vsako uporabo preverite, če so vsi deli orodja brezhibni: tj. če niso poškodovani, prelomljeni, zdrobljeni, ali zgolj razpokani; isto velja tudi za vreteno. Še pred uporabo se prepričajte, če je nastavek varno pritrjen na pogonskem delu naprave.

Poskrbite, da napravo uporabljate samo z zadostno količino dodanega zraka (glej tehnične podatke).

Pred vsako uporabo preverite, če je regulacija zmogljivosti pravilno nastavljena. Nepravilna nastavitev lahko pripelje do razpok, utrganja vijaknega spoja, kot tudi do nekontroliranega gibanja naprave.

Še pred uvedbo naprave v pogon se prepričajte, če je preklonni ventil za delovanje na desno nameščen v pravilni legi.

Naprave ne vključujte prej, dokler ne nastavite pravilno in trdno nastavkov na orodje oz. na vijak in matico.

Pnevmatsko gibko cev in vse priključke redno preverjajte, če niso obrabljeni.

Napravo nosite za ročaj, ne za njeno gibko cev. Ne dotikajte se stikala za vklop in niti ne imejte roke v njegovi bližini.

Ne skušajte naprave držati ali voditi za vrteče se nastavke.

Naprava ni ozemljena in niti električno izolirana. V nobenem primeru pa naprave ne uporabljajte tam, kjer bi lahko prišla v stik z električnim tokom.

Pri delu pazite, da vrteči deli naprave ne pridejo v stik z visečimi in prostimi deli obleke ali telesa, kot so: kravata, lasje, krpe idr..

Pri delu z napravo poskrbite, da ima gibljiv del naprave pri odvijanju vijčnih spojev dovolj prostora za premik nazaj, in da se ne zagozdi, saj se med popuščanjem premika vzdolžno nazaj in tako lahko poškoduje uporabnika pri delu.

Uporabljajte le tiste dele in opremo, ki so predpisani oz. priporočeni za uporabo skupaj s to napravo.

V kolikor naprava ne deluje pravilno ali nastavki ne izpolnjujejo svoje funkcije, odnesite napravo ali njene dele na servis, da jih popravijo.

Snemite priključek zraka, kadar naprave ne uporabljate. NIKOLI ne zamenjajte delov ali opreme in ne VZDRŽUJTE NAPRAVE, dokler naprava ni priključena na zrak.

Nikoli ne nosite naprave za cev ali kabel; prav tako ne vlecite cevi iz naprave in niti vtiča iz vtičnice za kabel. Preprečite, da pride cev v stik s previsokimi temperaturami, oljem in ostrimi robovi. Cev zamenjajte z novo, če je poškodovana ali obrabljena.

Tlak zraka pri delovanju naprave NE SME biti višji od 6 barov. Uporabite regulator tlaka, ki bo zmanjšal tlak zraka na 6 barov.



Hitrost obračanja delov opreme **mora** ustrezati hitrosti vrtljajev naprave ali več.

Oznake



Varnost izdelka:

	
Naprava odgovarja standardom EU	



Prepovedi:

	
Splošna prepoved (skupaj z drugim ideogramom)	Prepovedana uporaba ohlapne obleke!



Opozorilo:



	
Opozorilo/previdno	Zavarujte se pred letečimi deli
	
Upoštevajte varnostno razdaljo	

Ukazi:

	
Preberite navodilo za uporabo!	Vedno nosite varnostna očala in zaščito sluha!

Varovanje bivanjskega okolja:

	
Odpadke odvrzite odgovorno - tako da ne škodujete bivanjskemu okolju	Kartonski ovitek je namenjen za reciklažo, zato ga odnesite v surovino.

	
Poškodovane in/ali dotrajane električne naprave oddajte v surovino ali odložite na ustrezno mesto.	Interseroh Recycling

Ovitek:

	
Zavarujte pred dežjem. Pozor - krhko	
Ovitek mora stati navpično.	

Tehnični podatki:

	
Delovni tlak	Priključni navoj:
	
Poraba zraka	Teža
	
Vrtljaji v prostem teku	Vrtljni moment
	
Pogonski štirikotnik	

Garancija

Garancija velja samo za tovarniške napake oz. napake na materialih, iz katerih je naprava izdelana. Če zahtevate popravila v okviru garancije vedno priložite veljaven račun, ki mora vsebovati datum prodaje in podpis prodajalca.

Garancija ne velja, v kolikor napravo uporablja strokovno neusposobljena oseba, ali če pride do okvare zaradi nestrokovnega posega v napravo ali v stiku s tujki. Neupoštevanje navodil za uporabo in montažo ter obraba naprave zaradi normalne uporabe prav tako ne spada v sklop garancije.

Ukrepi v zasilnih primerih

Zaradi morebitne nezgode mora biti na delovnem mestu vedno pri roki škatla prve pomoči kot narekuje standard DIN 13164. Material, ki ga porabite, takoj dopolnite.

Za strokovno pomoč prosim, da izpolnite sledeče podatke:

1. **Kraj nezgode**
2. **Vrsta nezgode**
3. **Število ranjenih oseb**
4. **Vrsta poškodbe**

Poškodovani osebi začnite čimprej dajati ustrezno prvo pomoč in pokličite zdravnika specialista v najkrajšem možnem času. Poškodovanca zavarujte pred drugimi poškodbami in ga pomirite.

Uporaba v skladu z namenom

Udarni izvijači za popuščanje in privijanje vijakov s tlačnim zrakom. Parametri pritrdilnega momenta in momentov za popuščanje boste našli v Tehničnih podatkih.

Naprava ne služi za druga dela, pač pa le v namen, za katerega je bila skonstruirana in v skladu z napotki v navodilu za uporabo.

Vsaka druga uporaba tj. izven okvira se smatra kot uporaba, ki je v navzkrižju z namenom. Proizvajalec ne odgovarja za posledične škode. Ne pozabite, da naši izdelki niso konstruirani za industrijsko pač pa samo za privatno rabo.

Odstranjevanje

Napotki za odstranjevanje izhajajo iz ideogramov, ki se nahajajo na napravi oziroma na ovitku. Njihov pomen je razložen v poglavju »Oznake na napravi«.

Način odstranjevanja ovitka

Ovitek ščiti napravo, da se med transportom ne poškoduje. Ovitek izbiramo glede na način njegove ponovne uporabe ali načina odlaganja. Večinoma je embalaža namenjena za reciklažo. Ponovna uporaba ovitka kot surovine zmanjšuje stroške nastale z odstranjevanjem odpadkov. Deli ovitka (npr. folije, Styropor®), so lahko nevarni za otroke. **Obstaja nevarnost zadušitve!** Dele ovitka shranjujte izven dosega majhnih otrok; čimprej jih odstranite.

Zahteve, ki jih mora spolnjevati uporabnik

Uporabnik je pred uporabo naprave dolžan natančno prebrati in pravilno dojeti navodila za uporabo.

Izobrazba

Za uporabo ni potrebna nobena posebna izobrazba, razen strokovnih napotkov v zvezi z uporabo naprave.

Minimalna starost

Mladoletniki lahko uporabljajo napravo, ko dopolnijo 16. leto starosti. Izjema so mladoletniki, ki se kot vajenci udeležijo del z namenom, da se naučijo pravilne uporabe; morajo pa biti pod stalnim nadzorom učitelja.

Urjenje

Glede pravilne uporabe se posvetujte z izkušeno osebo in natančno preberite navodila za uporabo. Posebno šolanje zato ni potrebno.

Skladiščenje

Napravo shranite na suho, višje položeno in zaklenjeno mesto, izven dosega otrok.

Pred zagonom

- Kot je prikazano na sliki 3 montirajte na udarni izvijač oljni razpršilec (sestavni del dobave).
- Popustite vijak na oljnem razpršilcu in ga napolnite s pnevmatskim oljem GÜDE, kat. št. 40060, ali s podobnim oljem.
- Privijte stranski vijak na oljnem razpršilcu.
- Tlačni zrak je napeljan skozi oljni razpršilec in s tem se trajno meša z oljem.

Varnostni napotki za uporabnika

- Napravo uporabljajte šele, ko v celoti preberete priloženo navodilo za uporabo.
- Upoštevajte varnostne napotke, ki so navedeni v tem navodilu.
- Obnašajte se odgovorno napram drugim osebam.
- Vedno uporabljajte ustrezno delovno obleko.
- Vedno stojte stabilno in v ravnotežju.
- Cev za priključek zraka vedno izklopote, če želite na napravo montirati nastavke oz. kadar jih želite sneti.

Rokovanje



Varnostna opozorila!

Uporabljajte zaščitna očala! Uporabljajte primerno zaščito za sluh.

Pred vsakdanjo uporabo izpusite iz kompresorja vodo in iz zračnih cevi izpihajte kondenzirano vodo.

Sedaj vključite kompresor. Najvišji delovni tlak zraka je 6 barov.

Zmogljivost (vrtljni moment) naprave v normalnih pogojih dela, določamo predvsem s tremi faktorji:

- a) uporabljen delovni tlak
- b) čas trajanja delovnega koraka na vijačnem spoju. Običajen delovni čas za en vijačni spoj znaša povprečno 3 do 5 sekund.
- c) nastavitev preklopne ročice, v primerjavi z vijačnim spojem v razmerju s časom udara.

Zahvaljujoč vijakom in materialom različnih trdnosti prihaja do višjega trenja, kar povzroča višji vrtljni moment, ne da bi bil vijak trdneje privit.

Da lažje popustite zarjavele vijake, nanesite na njih sredstvo, ki topi rjo, še preden se lotite odvijanja. V kolikor ne uspete odviti vijakov s 3 do 5 sekund trajajočo udarno funkcijo, uporabite za stopnjo višji nastavek.

Naprave ne preobremenjujte preko predpisane meje zmogljivosti, saj lahko s tem občutno skrajšate njeno življenjsko dobo.

OPOMBA: Pritrdilni vrtljni moment na vijačnem spoju je neposredno povezan s trdnostjo vijaka, vrtljaji naprave in kakovostjo uporabljenih nastavkov in s časom uporabe naprave v konkretnem primeru privijanja oz. odvijanja. primeru vijačenja. Uporabite najbolj udobno in najenostavnejšo povezavo med napravo in nastavkom. Vsak spoj in podaljšek razen tega absorbira in zmanjšuje zmogljivost.

Slika 2 prikazuje nastavitev momentov popuščenja.

Slika 3 prikazuje način uporabe udarnega izvijača z mazalko na oljno meglico.

Vzdrževanje in oskrba



POZOR: Upoštevajte navodila za vzdrževanje te naprave. Nespremenjena vzdrževalna dela lahko opravljate le delavec pooblaščenega servisa.

Mazanje z mazivom

1. Napravi izključite dovod zraka.
2. Dodajte 4-6 kapljic pnevmatskega olja GÜDE kat. št. 40060 oz. ustrezno olje na priključek zraka, medtem ko je pritisnjeno stikalo.
3. Sedaj povežite napravo na priključek za zrak in jo pustite približno 30 sekund, da deluje – da izteče odvečno olje.

Ta proces mazanja prispeva k temu, da se znižajo vlaga, prah in nečistoče, ki se pri uporabi običajno nalagajo v vsakem kompresorju in zmanjšujejo tako njegovo zmogljivost. Najboljša zaščita proti temu so vgrajeni oljni rezervoarji.

Vsake tri mesece ali v kolikor uporabljate napravo le občasno, demontirajte zračno cev in v priključek zraka nalijte večjo količino pnevmatskega olja. Nato zračno cev ponovno priključite in napravo pustite delovati vsaj 30 sekund, da se očisti motor kompresorja. Po čiščenju upoštevajte plan mazanja.

Morebitne okvare

Težava	Možen vzrok	Reševanje težav
Brez zmogljivosti	Premajhna količina zraka (glej tehnične podatke)	Večji kompresor
Naprava ne deluje ali deluje prepočasi.	Prenizek tlak zraka	Preverite tlak zraka ob vstopu zraka. Mora biti vsaj 6 barov
	Nizko nastavljen tlak zraka	Tlak povečajte na 6 barov
	Naprava mora biti namazana z oljem	Glej poglavje »Mazanje z mazivom«
	Naprava mora biti očiščena.	Glej poglavje »Vzdrževanje«
Zračna cev ni zatesnjena.	Zatesnite vse vijalne spoje	

Uvod

Da biste postigli najduži mogući radni vijek Vašeg električnog postrojenja, prije prvog puštanja uređaja u rad pažljivo pročitajte sve upute navedene u priručniku za korištenje ovog uređaja i priložene sigurnosne upute. Osim toga Vam preporučujemo, da naputak za upotrebu čuvate za slučaj potrebe odnosno za slučaj bilo kakvih sumnja ili pitanja u vezi korištenja ovog uređaja.

Iz razloga postepenog tehničkog razvoja proizvoda pridržavamo pravo na tehničke izmjene u svrhu poboljšanja performansa istog.

Kod ovog dokumenta se radi o originalnom naputku za korištenje.

Opseg isporuke

Uređaj izvadite iz ambalaže i provjerite da li su uređaj i njegovi dijelovi kompletni:

- 1x pneumatski udarni zatezač
- 1x priključni međukomad
- 1x uljni raspršivač
- 1x komplet montažnih ključeva
- 1x produžni adapter
- 1x imbus ključ
- 1x bočica s uljem
- 1x Originalne upute za korištenje

Ukoliko gore navedeni dijelovi nedostaju ili ako su oštećeni, obratite se svome prodavaču.

Popis uređaja (vidi sliku 1)

1. Držać za uređaj
2. Poluga za prbacivanje D/L
3. Radni gumb
4. Priključak tlačnog zraka
5. Podešavanje zateznog momenta
6. komplet montažnih ključeva
7. produžni adapter
8. imbus ključ za dovod ulja
9. uljni raspršivač
10. priključni međukomad
11. bočica s uljem

Tehnički podaci

Priključni navoj:	1/4"
Radni tlak:	6 bara
Potrošnja zraka:	320-530 l/min
Slobodan hod obrtaja:	8.000 min ⁻¹
Zatezni moment:	310 Nm
Pogonski četverokut:	1/2"
Težina:	4 kg

Opće upute za sigurnost na radu



Prije početka rada sa električnim alatima pročitajte navedene upute i pridržavajte se ih.

Ove sigurnosne upute čuvajte na sigurnom mjestu!

Siugran rad

Održavajte svoje radilište uredno!

Nered na radnom mjestu može uzrokovati ozljede pri radu.

Računajte sa utjecajima u okolini

Uređaj ne smje biti izložen kiši.

Ne upotrabljavajte uređaj u vlažnoj ili mokroj sredini.

Radno mjesto mora biti uvijek dobro osvijetljeno.

Uređaj ne koristite u blizini zapaljivih tečnosti ili goriva.

Ostale osobe dužne su zadržavati se u sigurnoj udaljenosti od uređaja!

Ostale osobe a posebno djeca moraju se zadržavati na dovoljnoj udaljenosti od radnog mjesta.

Stroj uvijek čuvajte na sigurnom mjestu!

Opremu, koju ne upotrebljavate čuvajte na suhom, zaključanom mjestu, van dosega djece.

Nikad ne preopterećujte uređaj!

Uvijek radite u radnom opsegu snage uređaja.

Koristite strojeve prema njihovoj namjeni.

Za zahtjevnije radove ne koristite uređaje sa niskom snagom. Ne koristite kabao u svrhu za koju nije namijenjen.

Koristite prikladnu radnu odjeću!

Pri radu s ovim uređajem ne nosite široku odjeću niti nakite, kako ne bi došlo do namatanja odjeće i nakita na pokretne dijelove.

Pri radu napolju preporučujemo da koristite i sigurnosnu obuću.

Ako imate dugu kosu, nosite mrežu.

Upotrebljavajte sredstva osobne zaštite!

Uvijek upotrebljavajte zaštitne naočale.

Izbjegavajte nenormalan položaj tijela pri radu!

Osigurajte stabilnost Vašeg tijela pri radu tako da budete stalno u ravnoteži.

Redovito negujte uređaj!

Uređaj mora biti u čistom stanju, pa će funkcionirati bolje i sigurnije.

Pridržavajte se propisa o održavanju i uputa za zamjenu alata.

Drške uređaja održavajte u čistom i suhom stanju, bez tragova ulja i masti

Budite oprezni!

Uvijek pazite što radite. Pri radu postupajte vrlo oprezno. Nikad ne radite sa električnim uređajima ako ste umorni.

Popravke uređaja smije vršiti samo stručno osposobljeni električar!

Ovaj stroj udovoljava svim odgovarajućim zahtjevima na sigurnost uređaja. Popravke uređaja smije vršiti samo električar sa stručnom spremom, u suprotnom slučaju može doći do ozljeda korisnika.

Važna upozorenja specifična za ovaj stroj.

Prije puštanja pneumatskog alata za zatezanje vijčanih spojeva pažljivo pročitajte sve upute za rukovanje. Sve osobe koje upravljaju alatom za zatezanje vijčanih spojeva moraju biti potpuno obaviještene o sigurnosnim propisima kod korištenja pneumatskih alata.

Sve popravke i radove na održavanju alata smiju vršiti samo ovlaštene i stručno osposobljene osobe.

U pneumatskim alatima za zatezanje vijčanih spojeva smiju se koristiti samo jaki nasadni ključevi za zatezanje koji odgovaraju originalnim ključevima. Nikad ne koristite druge vrste nasadnih ključeva. nasadnih ključeva.

Nikad ne koristite nasadne ključeve s istrošenim ili oštećenim četverokutom.

Prije svakog korištenja pneumatskog alata provjerite eventualnu istrošenost, oštećenje ili pukotine četverokuta za zatezanje vijčanih spojeva ili vretena udarnog alata za zatezanje. Prije rada s pneumatskim alatom uvijek provjerite da li je nasadni ključ ispravno pričvršćen na zateznom četverokutu alata.

Za rad s pneumatskim zatezačem koristite kompresor s dovoljnom količinom komprimiranog zraka (vidi tehničke podatke).

Prije svakog korištenja pneumatskog alata provjerite da li je ispravno podešen regulator snage. Neispravno podešena snaga može dovesti do pucanja ili otkidanja vijčanog spoja kao i nemogućnosti upravljanja alatom.

Prije puštanja pneumatskog alata u rad provjerite da li je ventil za prebacivanje okretanja udesno ili ulijevo u ispravnom položaju.

Pneumatski alat ne smije biti uključen dok nisu nasadni ključevi ispravno namješteni na glavi vijka ili matice.

Redovito provjeravajte pneumatsko crijevo i sve priključke u pogledu oštećenja i istrošenosti.

Uređaj nosite za rukohvat, ne za crijevo. Vaša ruka se u takvom slučaju ne smije nalaziti u blizini gumba za uključivanje.

Nikad ne pokušajte držati alat niti ga vodite odnosno usmjeravajte pri radu držeći ga za rotirajuće nasadne ključeve.

Uređaj nije uzemljen ili zaštićen protiv elektrike. Alat ni u kom slučaju ne koristite tamo gdje postoji opasnost od kontakta s električnom strujom.

Osigurajte da rotirajući dio alata ne dođe blizinu ili čak u kontakt s visećim dijelovima odjeće, kravatama, kosom, krpama za čišćenje itd.

Osigurajte dovoljno prostora za kretanje unazad kod popuštanja vijčanih spojeva kako ne bi moglo doći do blokiranja ruke u kojoj držite alat jer alat se tijekom popuštanja kreće unazad, ovisno o duljini navoja.

Koristite samo odgovarajuće nastavke, adaptere (reducire) i zglobove koji su izričito odobreni za korištenje sa udarnim pneumatskim alatima za zatezanje vijčanih spojeva.

U slučaju nepravilnog funkcioniranja i kolebanja snage pri radi neophodno je odmah isključiti alat i izvršiti popravak odnosno radove na održavanju.

Ukoliko alat upravo ne koristite, odspojite ga od dovoda zraka. NIKAD nemojte zamjenjivati dijelove pribora niti vršite BILO KAKVE radove na održavanju ako je alat spojen na dovod zraka.

Nikada nemojte prenositi alat držeći ga za crijevo i spojnice niti odspajajte alat od dovoda zraka izvlačenjem crijeva, u protivnom postoji opasnost od oštećenja crijeva i spojnica. Spriječite bilo kakav kontakt pneumatskog crijeva s predmetima zagrijanim na visoke temperature, uljem i oštrim rubovima. Ako je crijevo oštećeno ili istrošeno, odmah ga zamijenite novim crijevom.

Tlak zraka tijekom rada alata **NE SMIJE** biti viši od **6 bar-a**. Koristite odgovarajući regulator tlaka koji će tlak zraka smanjiti na 6 bar-a.



Osigurajte da brzina okretanja pribora bude ravna ili veća od brzine okretanja pneumatskog alata.

Oznaka

Sigurnost proizvoda:

	
Proizvod ispunjava zahtjeve odgovarajućih normi EU	

Zabrane:



	
Opća zabrana. (zajedno sa drugim ideogramom)	Zabranjeno je nositi široku odjeću!

Upozorenje:

	
Upozorenje/Pažnja	Opasnost od letećih dijelova.

	
Održavajte sigurnosno odstojanje	

Naredbe:

	
Pročitajte upute za upotrebu!	Pri radu morate uvijek nositi zaštitne naočale i zaštitu sluha.



Zaštita životne sredine:

	
Osigurajte stručnu likvidaciju otpada kako ne bi došlo do oštećenja okoliša.	Ambalažu od ljepenke odnesite u odgovarajući centar za skupljanje i reciklažu otpada.
	
Električne ili elektronske uređaje u kvaru i/ili likvidirane uređaje odnesite u odgovarajuće centre za skupljanje otpada.	Interseroh Recycling

Ambalaža:

	
Štitite od kiše. Pozor! Krhki tovar! Ambalaža mora biti okrenuta prema gore.	

Tehnički podaci:

	
Radni tlak	Priključni navoj
	
Potrošnja zraka	Težina
	
Slobodan hod obrtaja	Zatezni moment
	
Pogonski četverokut	

Jamstvo

Jamstvo se odnosi samo na nedostatke, koji su nastali zbog kvarnog materijala ili putem proizvodnje.

Neophodno je, da se prilikom reklamacije dopremi i račun, koji mora biti potpisan od strane prodavača i obilježen datumom te pečatom prodavaonice.

U okvir jamstva ne spadaju kvarovi, koji bi nastali putem nepravilne uporabe kao npr.: preopterećenje stroja, rukovanje silom odnosno zbog štetnog dodira sa stranim predmetima. Nepoštivanje ovog naputka za uporabu i montažu, te normalna istrošenost prilikom upotrebe uređaja, također ne spada u sklop jamstva.

Upute za slučaj nužde

Za slučaj eventualnih nezgoda i ozljeda na radu, na radnom mjestu mora biti uvijek na raspolaganju priručna ljekarna za pružanje prve pomoći u skladu sa standardom DIN 13164. Nakon korištenja određenog materijala iz priručne ljekarne neophodno je isti odmah dopuniti.

Trebate li pomoć, navedite slijedeće podatke:

1. **Mjesto nezgode**
2. **Vrsta nezgode**
3. **Broj ozlijeđenih osoba**
4. **Vrsta ozljede**

Osigurajte prvu pomoć prema vrsti ozljeda i što najbrže potražite stručnu liječničku pomoć. Štitite ozlijeđenu osobu od drugih ozljeda i smirite je.

Korištenje uređaja sukladno njegovoj namjeni

Udarni zatezači za popuštanje i zatezanje vijaka pomoću komprimiranog zraka. Zatezni moment i momenti popuštanja – vidi Tehničke podatke.

Ovim uređajem ne mogu se vršiti drugi radovi, nego oni, za koje je ovaj uređaj predviđen i koji su opisani u uputama za korištenje.

Svaka drugi način uporabe smatra se za nedozvoljenu uporabu. Proizvođač ne snosi odgovornost za štete i ozljede pri radu s postrojenjem. Vodite računa o tome da naši proizvodi nisu namijenjeni za industrijsku upotrebu.

Likvidacija

Upute za likvidaciju ovog uređaja proizlaze iz navedenih ideograma, koji se nalaze na njegovom kućištu i na omotaču. Objašnjenja značenja pojedinačnih ideograma ćete naći u poglavlju „Oznake na uređaju“.

Likvidacija transportne ambalaže

Ambalaža štiti uređaj od oštećenja tijekom prijevoza. Materijal ambalaže odabran je s obzirom na zaštitu okoliša i način likvidacija, što znači da materijal ambalaže može biti recikliran. Vraćanjem ambalaže u novi ciklus ponovne upotrebe štitite sirovine i doprinosite smanjenju troškova likvidacije i postupanja s otpadom. Dijelovi ambalaže (npr. folije Styropor®) mogu biti opasne za djecu. **Postoji opasnost od gušenja!** Dijelove ambalaže čuvajte van doseg djece i što prije likvidirajte.

Preporuke prije upotrebe

Prije upotrebe uređaja mora korisnik pažljivo pročitati ove upute za korištenje i shvatiti ih.

Kvalifikacija

Osim detaljne upute od strane stručnjaka u vezi korištenja ovog uređaja nije potrebna druga kvalifikacija.

Minimalna starost osoblja stroja

Sa uređajem smiju raditi samo osobe koje su napunile 16 godina. Jedina iznimka jest rad maloljetnih osoba, uz uvjet da ove osobe rade s uređajem u okviru praktičnih vježbi pod nadzorom stručnog voditelja obuke.

Obuka

Korištenje uređaja zahtijeva samo odgovarajuću pouku od strane stručne osobe odnosno upoznavanje sa uputama navedenim u naputku za korištenje. Specijalna obuka nije neophodna.

Skladištenje

Uređaj pohranite na višem mjestu ili sa zaključanom bravom, van doseg djece.

Prije stavljanja u rad

- prema slici 3 montirajte na udarni pritezač uljni raspršivač (u sklopu isporuke).
- Popustite bočni vijak na uljnom raspršivaču i napunite ga pneumatskim uljem GÜDE, kat. br. 40060, ili sličnim uljem.
- Zavrnite bočni vijak na uljnom raspršivaču.
- Tlačni zrak priključen je kroz uljni raspršivač i time se trajno miješa s uljem.

Sigurnosne upute za osoblje stroja

- Prije korištenja uređaja obavezno pročitajte upute navedene u Naputku za uporabu istog.
- Pridržavajte se svih sigurnosnih uputa navedenih u naputku za uporabu.
- Pri radu se ponašajte odgovorno prema ostalim osobama.
- Upotrebljavajte prigodnu radnu odjeću.
- Pri radu uvijek stojte stabilno.
- Ako namjeravate postaviti ili skidati sa alata nasadne ključeve, uvijek odspojite crijevo za dovod zraka.

Rukovanje



Sigurnosna upozorenja!

Pri radu koristite zaštitne naočale. Upotrebljavajte štitnike za sluh!

Prije svakodnevnog korištenja alata ispustite iz spremnika kompresora vodu i ispustite kondenzat iz pneumatskog crijeva.

Sada uključite kompresor. Maksimalan dopušteni tlak zraka je 6 bar-a.

Snaga (zakretni moment) pneumatskih udarnih alata za zatezanje vijčanih spojeva i matica u primarnim uvjetima rada izračunava se na temelju 3 čimbenika:

- a) upotrijebljen radni tlak
- b) vrijeme trajanja radne operacije na vijčanom spoju. Normalno prosječno vrijeme trajanja odvijanja/zatezanja jednog vijčanog spoja je 3-5 sekundi.
- c) podešenost poluge za prebacivanje prema vijčanom spoju u odnosu na vrijeme udaranja pneumatskog alata.

Zbog korištenja vijaka i materijala raznog stupnja tvrdoće dolazi do povećanog trenja koje uzrokuje veći zakretni moment, ali vijak pritom nije čvršće zategnut.

Prije odvijanja hrđavih vijčanih spojeva pomoću pneumatskog alata nanosite na spoj par kapljica sredstva za otklanjanje rđi. Ako vijčani spojevi ne popuštaju niti nakon 3- 5-sekundi odvijanja, potrebno je prebaciti pneumatski alat na viši stupanj snage.

Udarni pneumatski alat za zatezanje vijčanih spojeva ne smije biti preopterećen preko navedene gornje granice snage, u protivnom dolazi do znatnog skraćivanja vijeka trajanja alata.

NAPOMENA: Zakretni moment na vijčanom spoju je direktno ovisan o čvrstoći vijka, okretajima alata, stanjem korištenih nasadnih ključeva i vremenom korištenja udarnog pneumatskog alata u predmetnom slučaju načina odvrtnja. Koristite uvijek direktnu i najjednostavniju vezu između alata i nasadnog ključa. Svaki dodatni spoj i produžetak apsorbiraju i smanjuju snagu alata.

Na slici 2 je prikazano podešavanje momenata popuštanja vijčanih spojeva.

Na slici 3 prikazana je primjena udarnog zatezača s podmazivanjem pomoću uljne maglice.

Održavanje uređaja



PAŽNJA: Pridržavajte se uputa za održavanje ovog uređaja. Sve ostale radove na održavanju mora vršiti stručnjak autoriziranog servisa.

Podmazivanje

1. Odspojite udarni pneumatski alat od dovoda zraka.
2. U ulazni otvor za zrak stavite 4-6 kapljica pneumatskog ulja GÜDE, kataloški broj: 40060 ili odgovarajuće ulje za podmazivanje, uz pritisnut gumb za pokretanje pneumatskog alata.
3. Sada ponovo spojite alat na dovod zraka i ostavite ga uključen oko 30 sekundi dok ne istječe višak ulja.

Zahvaljujući ovom postupku dolazi do smanjenja vlažnosti, prašine i nečistoća koje se tijekom korištenja alata talože u svim kompresorima i smanjuju njihovu snagu. Najbolja zaštita od ovih pojava je integrirani spremnik za ulje.

Svaka tri mjeseca ili ako koristite udarni pneumatski alat samo povremeno, potrebno je skinuti pneumatsko crijevo i naliti u otvor za izlaz zraka veću količinu pneumatskog ulja. Zatim ponovo montirajte pneumatsko crijevo i ostavite udarni pneumatski alat uključen oko 30 sekundi da se pročisti motor kompresora. Nakon čišćenja se pridržavajte naputaka za podmazivanje.

Utvrđivanje kvarova

Problem	Vjerojatan uzrok	Rješavanje problema
Bez snage	Premala količina zraka (vidi tehničke podatke)	Veći kompresor
Udarni pneumatski alat za zatezanje vijčanih spojeva ne funkcionira ili radi presporo.	Prenizak tlak zraka	Tlak zraka provjerite na ulazu zraka. Mora biti 6 bara.
	Nisko podešeni tlak zraka	Tlak povećajte na 6 bara
	Udarni pneumatski alat za zatezanje vijčanih spojeva treba podmazati uljem.	Vidi «Podmazivanje»
	Udarni pneumatski alat za zatezanje vijčanih spojeva treba očistiti.	Vidi «Održavanje»
	Zračno crijevo nije zabrtvljeno	Učvrstite sve vijčane spojeve cijevi

Uvod

Kako biste postigli što najduži radni vijek ovog uređaja, prije prvog puštanja u rad pažljivo, pročitajte sva uputstva navedena u priručniku za korištenje i priložena uputstva bezbednosti. Osim toga preporučujemo Vam da uputstva za upotrebu sačuvate za slučaj kasnije upotrebe ili za slučaj bilo kakvih sumnja odnosno daljih pitanja što se tiče korištenja ovog uređaja.

U vidu postepenog tehničkog razvoja pridržavamo pravo na tehničke izmjene zbog poboljšanja karakteristika proizvoda.

Ovaj dokument je originalno Uputstvo za upotrebu uređaja.

Opseg isporuke

Uređaj izvadite iz omotača i provjerite da li su uređaj i njegovi dijelovi u kompletu:

- 1x pneumatski udarni pritezač
- 1x priključni međukomad
- 1x uljni raspršivač
- 1x komplet montažnih ključeva
- 1x produžni adapter
- 1x imbus ključ
- 1x bočica s uljem
- 1x Originalna uputstva za upotrebu

Ako gore navedeni dijelovi nedostaju ili u slučaju da su oštećeni, obratite se prodavaču, kod kojeg ste uređaj kupili.

Popis uređaja (vidi sliku 1)

1. Držač uređaja
2. Poluga za prebacivanje D/L
3. Radno dugme
4. Priključak tlačnog vazduha
5. Podešavanje zateznog momenta
6. komplet montažnih ključeva
7. produžni adapter
8. imbus ključ za dovod ulja
9. uljni raspršivač
10. priključni međukomad
11. bočica s uljem

Tehnički podaci

Priključni navoj:	1/4"
Radni pritisak:	6 bara
Potrošnja vazduha:	320-530 l/min
Slobodan hod okretaja:	8.000 min ⁻¹
Zatezni moment:	310 Nm
Pogonski četverokut:	1/2"
Težina:	4 kg

Opšta uputstva za sigurnost na radu



Prije početka rada sa električnim alatima pročitajte navedena uputstva i pridržavajte se ih.
Ova uputstva čuvajte na sigurnom!

Bezbedan rad

Održavajte svoje radilište uredno !

Nered na radilištu može uzrokovati ozljede pri radu.

Računajte sa utjecajima u blizini!

Uređaj ne smje biti izložen kiši ili vlazi.
Ne upotrebljavajte uređaj u vlažnoj ili mokroj sredini.
Radilište mora biti uvijek dobro osvijetljeno.
Uređaj ne upotrebljavajte u blizini zapaljivih tečnosti ili goriva.

Neophodno je, da se ostale osobe zadržavaju u sigurnoj udaljenosti od uređaja!

Ostale osobe i djeca moraju se zadržavati na dovoljnoj udaljenosti od radnog mjesta.

Uređaj uvijek čuvajte na sigurnom!

Opremu, koju ne koristite čuvajte na suhom, zatvorenom mjestu, van dohvata djece.

Nikad ne preopterećujte uređaj!

Uvijek radite u radnom rasponu snage ovog uređaja.

Koristite uređaje u skladu s njihovom namjenom.

Za teže radove ne koristite uređaje manje snage. Ne upotrebljavajte kabel u svrhu za koju nije namijenjen.

Koristite prikladnu zaštitnu odjeću!

Prilikom rada s ovim uređajem ne nosite široku odjeću niti nakit, kako ne bi došlo do namatanja odjeće ili nakita na pokretne dijelove istog.

Pri radu napolju preporučujemo da upotrebljavate i sigurnosnu obuću.

Za dugu kosu, koristite zaštitnu mrežicu.

Upotrebljavajte zaštitna sredstva!

Uvijek upotrebljavajte zaštitu za vid.

Izbjegavajte neobičan položaj tijela pri radu!

Stojte stabilno i stalno u ravnoteži.

Redovito njegujte uređaj!

Uređaj mora biti uvijek čist, pa će funkcionisati bolje i bezbjednije.

Pridržavajte se propisa o održavanju i uputa za zamjenu alata.

Drške uređaja moraju biti uvijek čiste i suhe, bez tragova ulja i masti.

Oprezno!

Uvijek pazite na to što radite. Pri radu budite vrlo oprezni. Nikad ne koristite električne uređaje kada ste umorni.

Popravke uređaja smije vršiti samo stručno osposobljeni električar!

Ovaj uređaj u skladu je sa svim odgovarajućim zahtjevima na sigurnost uređaja. Popravke uređaja može vršiti samo stručno osposobljen serviser, u suprotnom slučaju može doći do ozljeda korisnika.

Važna upozorenja specifična za ovaj uređaj.

Prije puštanja ovog uređaja u rad pažljivo pročitajte sve uputstva za rukovanje. Sve osobe koje koriste alat za zatezanje vijčanih spojeva moraju biti potpuno obaviještene o bezbjednosnim propisima prilikom upotrebe istih.

Sve popravke i radove na održavanju alata mogu vršiti samo ovlaštena i stručno osposobljena lica.

U uređaju se mogu koristiti samo jaki nasadni ključevi za zatezanje koji odgovaraju originalnim ključevima. Nikad ne upotrebljavajte druge vrste nasadnih ključeva.

Nikad ne koristite nasadne ključeve s istrošenim ili oštećenim četverokutom. Prije svake upotrebe uređaja provjerite eventualnu istrošenost, oštećenje ili pukotine četverokuta za zatezanje vijčanih spojeva ili vretena udarnog alata za zatezanje. Prije upotrebe uređaja uvijek provjerite da li je nasadni ključ ispravno pričvršćen na zateznom četverokutu alata.

Za rad s pneumatskim zatezačem koristite kompresor s dovoljnom količinom komprimiranog zraka (vidi tehničke podatke).

Prije svake upotrebe pneumatskog alata provjerite da li je ispravno podešen regulator snage. Neispravno podešena snaga može dovesti do pucanja ili otkidanja vijčanog spoja kao i nemogućnosti upravljanja alatom.

Prije puštanja pneumatskog alata u rad provjerite da li je ventil za prebacivanje okretanja udesno ili ulijevo u pravilnom položaju.

Pneumatski alat ne smije biti uključen dok nisu nasadni ključevi pravilno namješteni na glavi vijka ili matice.

Redovno provjeravajte pneumatsko crijevo i sve priključke u pogledu oštećenja i istrošenosti.

Uređaj držite za rukohvat, ne za crijevo. Vaša ruka se u takvom slučaju ne smije nalaziti u blizini dugmeta za uključivanje.

Nikad ne pokušajte držati alat niti ga vodite odnosno usmjeravajte pri radu držeći ga za okretne nasadne ključeve.

Uređaj nije uzemljen ili zaštićen protiv električne struje. Alat nikad ne upotrebljavajte tamo gdje postoji opasnost od dodira s električnom strujom.

Obezbjedite da rotirajući dio alata ne dođe blizinu ili čak u kontakt s visećim dijelovima odjeće, kravata, kosom, krpama za čišćenje itd..

Obezbjedite dovoljno prostora za kretanje unazad prilikom popuštanja vijčanih spojeva kako ne bi moglo doći do blokiranja ruke u kojoj držite alat jer alat se tijekom popuštanja kreće unazad, ovisno o duljini navoja.

Upotrebljavajte samo odgovarajuće nastavke, adaptore (reducire) i zglobove koji su izričito odobreni za upotrebu sa udarnim pneumatskim alatima za zatezanje vijčanih spojeva.

U slučaju nepravilnog funkcionisanja i variranja snage pri radu neophodno je odmah isključiti uređaj i popraviti odnosno pobrinuti se za pravilno održavanje.

Ako alat upravo ne upotrebljavate, odspojite ga od zračnog priključka. NIKAD nemojte zamjenjivati dijelove pribora niti vršite BILO KAKVE radove na održavanju ako je alat priključen na dovod vazduha.

Nikad nemojte prenositi alat držeći ga za crijevo i spojnice niti odspajajte alat od priključka za vazduh izvlačenjem crijeva, inače postoji opasnost od oštećenja crijeva i spojnice. Spriječite bilo kakav kontakt pneumatskog crijeva s predmetima zagrijanim na visoke temperature, uljem i oštrim rubovima. Ukoliko je crijevo oštećeno ili istrošeno, odmah ga zamijenite novim.

Pritisak vazduha tijekom rada alata **NE SMIJE** biti viši od **6 bar-a**. Upotrebljavajte odgovarajući regulator tlaka koji će tlak smanjiti na 6 bar-a.



Obezbjedite da brzina okretanja bude izravna ili veća od brzine okretanja pneumatskog alata.

Oznaka



Bezbednost proizvoda:

	
Proizvod ispunjava naređenja odgovarajućih direktiva EU	



Zabrane:

	
Opća zabrana. (zajedno sa drugim ideogramom)	Zabranjeno je nositi široku odjeću!

Upozorenje:

	
Upozorenje/Pažnja	Opasnost od letećih dijelova.
	
Održavajte sigurnosno odstojanje!	

Naredbe:

	
Pročitajte uputstvo za upotrebu!	Pri radu uvijek nosite zaštitne naočale i zaštitu sluha.







Zaštita životne okoline:

	
Osigurajte stručnu likvidaciju otpada kako ne bi došlo do oštećenja okoliša.	Kartonsku ambalažu odnesite u reciklažu ili u odgovarajući centar za skupljanje otpada.
	
Električne ili elektronske uređaje u kvaru i/ili stare uređaje odnesite u odgovarajuće centre za skupljanje otpada.	Interseroh-Recycling

Ambalaža:

	
Štitite od kiše. Pažnja! Krhki tovar! Ambalaža mora biti okrenuta prema gore.	

Tehnički podaci:

	
Radni pritisak	Priključni navoj
	
Potrošnja vazduha	Težina
	
Slobodan hod okretaja	Zatezni moment
	
Pogonski četverokut	

Garancija

Garancija se odnosi samo na kvarove, koji su nastali zbog lošeg materijala ili putem proizvodnje. Neophodno je, da se prilikom reklamacije dopremi i račun, koji mora biti potpisan od strane prodavača i obilježen datumom te pečatom prodavaonice. U okvir garancije ne spadaju kvarovi, koji bi nastali putem nepravilne uporabe kao npr.: preopterećenje stroja, rukovanje silom odnosno zbog štetnog dodira sa stranim predmetima. Nepoštivanje ovih uputstava za upotrebu i montažu, kao i normalna istrošenost prilikom upotrebe uređaja, također ne spada u sklop garancije.

Uputstva za slučaj nužde

Za slučaj eventualnih nesreća i ozljeda na radu, na radilištu mora biti uvijek na raspolaganju kutija za pružanje prve pomoći u skladu sa standardom DIN 13164. Poslije korištenja

određenog materijala iz priručne ljekarne neophodno je isti odmah dopuniti.

Ako trebate pomoć, navedite slijedeće podatke:

1. **Mjesto nesreće**
2. **Vrsta nesreće**
3. **Broj ozlijeđenih osoba**
4. **Vrsta ozljede**

Obezbjedite prvu pomoć prema vrsti ozljeda i što prije potražite stručnu pomoć ljekara. Štitite ozlijeđenu osobu od drugih ozljeda i smirite je.

Korištenje uređaja u skladu sa njegovom namjenom

Udarni zatezači za popuštanje i zatezanje vijaka pomoću komprimiranog vazduha. Zatezni moment i momenti popuštanja – vidi Tehničke podatke.

Ovim uređajem ne mogu se vršiti drugi radovi, nego oni, za koje je ovaj uređaj predviđen i koji su opisani u uputama za korištenje.

Svaki drugi način korištenja se smatra za nedozvoljenu upotrebu. Proizvođač ne odgovara za štete i ozljede nastale prilikom korištenja uređaja. Vodite računa o tome, da naši proizvodi nisu namijenjeni za industrijsku upotrebu.

Likvidacija

Uputstva za likvidaciju ovog uređaja proizlaze iz navedenih ideograma, koji se nalaze na njegovom kućištu na uređaju i na ambalaži. Objasnjena značenja pojedinačnih ideograma ćete naći u poglavlju „Oznake na uređaju“.

Likvidacija originalne ambalaže

Originalna ambalaža štiti uređaj od oštećenja prilikom prijevoza. Materijal ambalaže odabran je s obzirom na zaštitu okoliša i način likvidacije, što znači da taj materijal može biti recikliran. Vraćanjem ambalaže u novi ciklus (reciklažu) štite sirovine i doprinosite smanjenju troškova likvidacije i rukovanja s otpadom. Dijelovi ambalaže (npr. folije Styropor®) mogu biti opasne za djecu. **Postoji opasnost od gušenja!** Ambalažu čuvajte van dosega djece ili je što prije likvidirajte.

Preporuke prije korištenja

Prije korištenja uređaja je korisnik dužan pažljivo pročitati ova uputstva za korištenje i shvatiti ih.

Kvalifikacija

Osim detaljnih uputstava od strane stručnjaka u vezi korištenja ovog uređaja nije potrebna druga kvalifikacija.

Minimalna starost osoblja, koje koristi uređaj

Uređaj mogu koristiti samo osobe koje su napunile 16 godina. Jedina iznimka je rad maloljetnih osoba, pod uslovom da ove osobe rade s uređajem u okviru praktičnih vježbi pod nadzorom stručnog voditelja.

Obuka

Primjena uređaja zahtijeva samo odgovarajuću pouku od strane stručnjaka odnosno upoznavanje sa uputama navedenim u uputstvu za korištenje. Specijalna obuka nije potrebna.

Skladištenje

Uređaj sačuvajte na više postavljenom i zaključanom mjestu, van dohvata djece.

Prije stavljanja u rad

- prema slici 3 montirajte na udarni pritezač uljni raspršivač (u sklopu isporuke).

- Popustite bočni vijak na uljnom raspršivaču i napunite ga pneumatskim uljem GÜDE, kat. br. 40060, ili sličnim uljem.
- Zavrnite bočni vijak na uljnom raspršivaču.
- Tlačni zrak priključen je kroz uljni raspršivač i tako se trajno miješa s uljem.

Sigurnosna uputstva za korisnika stroja

- Prije upotrebe uređaja uvijek pročitajte preporuke, navedene u Uputstvima za upotrebu.
- Pridržavajte se svih sigurnosnih uputa, koje su navedene u uputama za korisnika.
- Prilikom rada se ponašajte odgovorno prema ostalim licima.
- Upotrebljavajte pouzdanu radnu odjeću.
- Pri radu uvijek stojte stabilno.
- Ako namjeravate postaviti ili skidati sa alata nasadne ključeve, uvijek odspojite crijevo za dovod vazduha.

Rukovanje



Bezbjednosna upozorenja!

Prilikom rada koristite zaštitne naočale Upotrebljavajte štitnike za sluh!

Prije svakodnevnne upotrebe alata ispuštite iz rezervoara vodu i ispuštite kondenzat iz pneumatskog crijeva.

Sada uključite kompresor. Maksimalni dopušteni tlak vazduha je 6 bar-a.

Snaga (zakretni moment) pneumatskih udarnih alata za zatezanje vijčanih spojeva i matica u primarnim uvjetima rada izračunava se na temelju 3 čimbenika:

- a) upotrijebljen radni tlak
- b) vrijeme trajanja radne operacije na vijčanom spoju. Uobičajeno prosječno vrijeme trajanja odvijanja/zatezanja jednog vijčanog spoja je 3-5 sekundi.
- c) podešenost poluge za prebacivanje prema vijčanom spoju u odnosu na vrijeme udaranja pneumatskog alata.

Zbog korištenja vijaka i materijala raznog stupnja tvrdoće dolazi do povećanog trenja koje uzrokuje veći zakretni moment, ali vijak pritom nije čvršće zategnut.

Prije odvijanja hrđavih vijčanih spojeva pomoću pneumatskog alata nanosite na spoj par kapljica sredstva za otklanjanje rđi. Ako vijčani spojevi ne popuštaju niti poslije 3- 5 sekundi odvijanja, neophodno je prebaciti pneumatski alat na viši stupanj snage.

Udarni pneumatski alat za zatezanje vijčanih spojeva ne smije biti preopterećen više od navedene gornje granice snage, inače dolazi do znatnog skraćivanja vijeka trajanja alata.

NAPOMENA: Zakretni moment na vijčanom spoju direktno zavisi od čvrstoće vijka, okretajima alata, stanjem upotrijebljenih nasadnih ključeva i vremena korištenja udarnog pneumatskog alata u predmetnom slučaju. Uvijek upotrebljavajte neposrednu i najjednostavniju vezu između alata i nasadnog ključa. Svaki dodatni spoj i produžetak apsorbiraju i smanjuju snagu alata.

Na slici 2 je prikazano podešavanje momenata popuštanja vijčanih spojeva.

Na slici 3 prikazana je primjena udarnog zatezača s podmazivanjem pomoću uljne maglice.

Održavanje uređaja



PAŽNJA: Pridržavajte se uputstava za održavanje uređaja. Sve ostale radove na održavanju mora vršiti stručnjak autoriziranog servisa.

Podmazivanje

1. Odspojite udarni pneumatski alat od dovoda vazduha.
2. U ulazni otvor za vazduh stavite 4-6 kapljica pneumatskog ulja GÜDE, kataloški broj: 40060 ili

odgovarajuće mazivo za podmazivanje, uz pritisnuto dugme za pokretanje pneumatskog alata.

3. Sada ponovo povežite alat na dovod zraka i ostavite ga uključen oko 30 sekundi dok ne istječe višak ulja.

Zahvaljujući ovom postupku dolazi do smanjenja vlažnosti, prašine i nečistoća koje se u toku upotrebe alata talože u svim kompresorima i smanjuju njihovu snagu. Najbolja zaštita od ovih pojava je integrisani rezervoar za ulje.

Svaka tri mjeseca ili ako upotrebljavaju udarni pneumatski alat samo povremeno, potrebno je skinuti pneumatsko crijevo i naliti u otvor za izlaz zraka veću količinu pneumatskog ulja. Poslije ponovo montirajte pneumatsko crijevo i ostavite udarni pneumatski alat uključen približno 30 sekundi da se očisti motor kompresora. Poslije čišćenja se pridržavajte naputaka za podmazivanje.

Utvrđivanje kvarova

Problem	Vjerojatan uzrok	Rješavanje problema
Bez snage	Premala količina vazduha (vidi tehničke podatke)	Veći kompresor
Udarni pneumatski alat za zatezanje vijčanih spojeva ne funkcionira ili radi presporo.	Prenizak pritisak vazduha	Provjerite vazdušni pritisak na ulazu. Mora biti 6 bara.
	Nisko podešeni pritisak vazduha	Pritisak povećajte na 6 bara
	Udarni pneumatski alat za zatezanje vijčanih spojeva treba podmazati uljem.	Vidi «Podmazivanje»
	Udarni pneumatski alat za zatezanje vijčanih spojeva mora se očistiti.	Vidi «Održavanje»
	Crijevo za vazduh nije zabrtvljeno	Pričvrstite sve vijčane spojeve cijevi

Introducere

Pentru ca să vă bucurați cât mai mult de noul dumneavoastră utilaj, vă rugăm ca, înainte de îl utiliza, să citiți cu atenție modul de utilizare și instrucțiunile de securitate atașate. Vă mai recomandăm de asemenea ca să puneți la loc sigur modul de utilizare pentru cazul în care, mai târziu, veți dori să vă reîmprospătați cunoștințele referitoare la funcțiunile produsului.

Ne străduim permanent să îmbunătățim produsele noastre. De aceea ne rezervăm dreptul de a efectua modificări tehnice în scopul optimizării produsului.

Acest document reprezintă versiunea originală a modului de utilizare a produsului.

Volumul livrării

Scoateți utilajul din ambalajul de transport și verificați caracterul complet al conținutului și existența acestor piese:

1x	cheie pneumatică cu impact
1x	niplu de racordare
1x	pulverizator de ulei
1x	set chei tubulare
1x	adaptor prelungitor
1x	cheie imbus
1x	sticlură cu ulei
1x	mod de utilizare, versiune originală

În cazul în care componentele lipsesc sau sunt deteriorate, vă rugăm să apelați la furnizorul dumneavoastră.

Descrierea utilajului (fig. 1)

1. Prindere sculă
2. Comutator D/S
3. Buton de operare
4. Conectare la aerul comprimat
5. Reglare moment de rotație
6. set chei tubulare
7. adaptor prelungitor
8. cheie imbus pentru admisie ulei
9. pulverizator de ulei
10. niplu de racordare
11. sticlură cu ulei

Date tehnice

Filet de cuplare:	1/4"
Presiune de serviciu:	6 bar
Consum aer:	320-530 l/min
Turații la relantiu:	8.000 min ⁻¹
Moment de rotație:	310 Nm
Pătrat de antrenare:	1/2"
Greutate:	4 kg

Instrucțiuni generale de securitate



Înainte de a pune în funcțiune acest aparat, citiți cu atenție aceste instrucțiuni de securitate și respectați-le. Păstrați la loc sigur prezentele instrucțiuni de securitate!

Lucru sigur

Întrețineți-vă locul de muncă în ordine!

Dezordinea la locul de muncă poate duce la accidente.

Luați în considerare impactul mediului înconjurător

Nu expuneți aparatul la ploaie.

Nu utilizați aparatul în mediu umed sau ud.

Asigurați o iluminare bună.

Nu operați aparatul în apropierea lichidelor sau gazelor inflamabile.

Țineți celelalte persoane la o distanță sigură!

Țineți celelalte persoane, îndeosebi copiii, la o distanță sigură de locul de muncă.

Depozitați la loc sigur aparatul dvs.!

Aparatul pe care nu-l folosiți ar trebui ținut la loc uscat, încluiat, inaccesibil copiilor.

Nu vă suprasolicitați aparatul!

Lucrați în plaja puterii indicate.

Utilizați aparatul corect!

Pentru lucrări grele nu folosiți un aparat cu randament mic. Nu folosiți aparatul în scopul pentru care nu este destinat.

Purtați haine de lucru adecvate!

Nu purtați haine largi și bijuterii. Acestea pot fi prinse de componentele în mișcare.

Pentru lucrul în mediul extern recomandăm încălțăminte cu talpă antiderapantă.

Dacă aveți părul lung, purtați fixați-l într-un fileu de păr.

Folosiți accesorii de protecție!

Purtați întotdeauna ochelari de protecție.

Evitați o poziție anormală a corpului!

Asigurați-vă stabilitatea astfel ca să vă mențineți întotdeauna echilibrul.

Îngrijiți-vă utilajul!

Întrețineți utilajul în curățenie, veți lucra astfel mai bine și mai sigur.

Respectați prescripțiile de întreținere și instrucțiunile pentru înlocuirea sculelor.

Întrețineți mânerul în stare uscată, fără urme de ulei și grăsime.

Fiți atenți!

Accordați atenție la ceea ce faceți. Abordați munca cu înțelepciune. Nu lucrați cu utilajul în cazul în care sunteți oboseți.

Dați aparatul la reparat numai unui electrician!

Acest utilaj corespunde prevederilor de securitate aferente. Reparațiile pot fi efectuate numai de un electrician, aceasta numai cu piese de schimb originale, altfel utilizatorul este expus riscului de accidentare.

Instrucțiuni de securitate specifice aparatului

Înainte de a pune în funcțiune cheia pneumatică cu impact, citiți cu mare atenție toate instrucțiunile.

Toate persoanele care operează aparatul trebuie să fie complet informate de prescripțiile de securitate în utilizarea aparatelor pneumatice.

Întregul service și reparațiile pot fi efectuate numai de specialiști autorizați.

Pentru cheile cu impact folosiți în exclusivitate numai capete de forță. Niciodată nu folosiți alt tip de capete.

Niciodată nu folosiți capete de forță cu pătrat de antrenare uzat sau deteriorat. Înainte fiecărei utilizări verificați dacă pătratul de antrenare pentru capetele de forță și prelungirea sau axul cheii cu impact nu sunt uzate sau dacă nu au fisuri. Convingeți-vă înainte de a utiliza cheia că capul de forță este fixat sigur pe pătratul de antrenare al aparatului.

Fiți atenți ca să folosiți un compresor care să dea o cantitate suficientă de aer (v. datele tehnice).

Înainte de fiecare utilizare controlați dacă este reglat corect reglajul puterii. O reglare proastă poate duce la plesnirea sau chiar ruperea cuplajului șurubului sau și la mișcări necontrolabile ale utilajului.

Asigurați-vă, înainte de a pune în funcțiune utilajul, dacă supapa de comutare pentru mers stânga și dreapta se află în poziție corectă.

Nu puneți în funcțiune utilajul înainte de a fixa corect și bine capul de forță pe capul șurubului sau a piuliței.

Controlați cu regularitate furtunul pneumatic și toate cuplele sub aspectul uzurii.

Purtați utilajul de mâner, nu de furtun. În acest caz mâna dumneavoastră nu are voie să se afle nici măcar în apropierea butonului de pornire.

Nu încercați să țineți sau să duceți utilajul de capetele de forță în mișcare.

Utilajul nu este legat la pământ și nici nu este izolat electric. Nu-l folosiți în nici un caz acolo unde se presupune un contact cu curentul electric.

Evitați ca vreo componentă a utilajului în mișcare rotativă să se apropie sau să vină în contact cu părți libere de îmbrăcăminte, cravate, păr, cărpe de curățat, etc.

Asigurați-vă spațiu suficient pentru mișcare înapoi atunci când degajați îmbinări cu șuruburi, aceasta pentru ca mâna care deservește utilajul să nu se poată împănă, utilajul în timpul degajării mișcându-se de-a lungul filetelui înapoi.

Utilizați numai prelungitoare, adaptoare și articulații admise pentru a fi utilizate cu chei cu impact. Dacă în timpul utilizării aparatul dă semne de funcționare și randament neregulat, este necesar să se înceteze imediat lucrul cu el, aparatul trebuind să fie verificat și reparat.

Deconectați aparatul de la aducția de aer, atunci când nu este folosit. NICIODATĂ nu înlocuiți părți ale accesoriilor și nu efectuați NICI o lucrare de întreținere a utilajului atâta timp cât utilajul este conectat la sursa de aer.

Nu deteriorați furtunurile și cuplele purtând utilajul de furtun sau trăgând de el pentru a-l deconecta de la sursa de aer. Evitați ca furtunul să vină în contact cu temperaturi excesive, ulei și muchii ascuțite. Furtunul trebuie înlocuit dacă este deteriorat sau uzat.

Presiunea aerului în timpul funcționării NU TREBUIE să fie mai mare de 6 bar. Folosiți regulatorul de presiune care va reduce presiunea aerului la 6 bar.



Asigurați ca viteza de rotație a părților accesoriilor să corespundă vitezei de rotație a cheii cu impact sau să fie mai mare.

Marcare



Securitatea produsului:

	
Produsul corespunde normelor UE aferente	



Interdicții:

	
Interdicție generală (împreună cu o altă pictogramă)	Interdicția de a purta piese de îmbrăcăminte libere!





Avertisment:

	
Avertisment/atenție	Avertisment împotriva obiectelor în zbor
	
Respectați distanța de siguranță	



Comenzi:

	
Citiți modul de operare!	Purtați ochelari de protecție și protecții ale urechilor!







Protecția mediului ambiant:

	
Lichidați deșeurile în mod profesional astfel, ca să evitați poluarea mediului ambiant.	Ambalajul din carton poate fi predat la punctele de colectare în scopul reciclării.
	
Aparatele electrice sau electronice defecte și /sau lichidate trebuie să fie predate la puncte de colectare.	Interseroh Recycling

Ambalaj:

	
Protejați de ploaie. Atenție - fragil	Ambalajul trebuie orientat în sus

Date tehnice:

	
Presiune de lucru	Filet de cuplare
	
Consum aer	Greutate
	
Turații la relantiu	Moment de rotație

	
Pătrat de antrenare	

Garanție

Garanția se referă în exclusivitate la defecțiunile provocate de defectele de material sau de producție. Revendicarea reclamației în perioada de garanție se efectuează prin prezentarea documentului original de cumpărare cu data achiziționării. Garanția nu se aplică în cazul operării neprofesionale ca de ex. suprasolicitarea utilajului, operare forțată, deteriorare de o persoană străină sau de un obiect străin. Nerespectarea modului de utilizare și a modului de montare ca și uzura normală sunt excluse din garanție.

Comportament în cazuri extreme

În cazul unui eventual accident, la locul de muncă trebuie să se găsească întotdeauna la îndemână o trusă medicală de prim-ajutor, conform normei **DIN 13164**. Materialul pe care îl veți consuma din trusa medicală trebuie completat imediat.

În cazul în care solicitați ajutor, prezentați următoarele date:

1. **Locul accidentului**
2. **Tipul accidentului**
3. **Numărul răniților**
4. **Felul răniților**

Acordați rănitului primul ajutor și chemați într-un timp cât mai scurt ajutorul calificat al medicului. Păziți rănitul de alte accidente și calmați-l.

Utilizare conform destinației

Chei cu impact pentru strângerea și degajarea șuruburilor cu aer comprimat. Momentul de strângere și momentul de degajare v. Datele tehnice.

Este interzis a se efectua cu acest utilaj alte lucrări decât cele pentru care a fost produs și care sunt menționate în prezentul mod de operare.

Orișice altă utilizare este considerată a fi contrarie destinației. Producătorul nu garantează daunele sau accidentele ulterioare. Vă rugăm să aveți în vedere că acest utilaj, conform destinației, nu este conceput pentru uz industrial.

Lichidare

Instrucțiunile de lichidare reies din pictogramele amplasate pe utilaj, respectiv pe ambalaj. Descrierea semnificațiilor le veți găsi la capitolul „Marcare”.

Lichidarea ambalajului de transport

Ambalajul protejează utilajul în timpul transportului împotriva deteriorărilor. Materialele de ambalaj sunt utilizate de regulă în funcție de modul lor de încadrare față de mediul ambiant și a modului de lichidare, de aceea acestea pot fi reciclate. Înapoierea ambalajelor în circuitul de materiale economisește materiile prime și reduce cheltuielile pentru lichidarea deșeurilor. Părți ale ambalajului (de ex. folie, stiropor®) pot prezenta pericol pentru copii. **Există riscul de asfixiere!** Asigurați ca copiii să nu aibă acces la aceste părți ale ambalajului și lichidați-le cât mai repede.

Exigențe de operare

Operatorul trebuie ca, înainte de a folosi utilajul, să citească cu atenție modul de operare și să-l înțeleagă.

Calificare

În scopul operării utilajului, în afară de o instruire amănunțită din partea unui specialist, nu este necesară nici o altă calificare specială.

Vârsta minimă

Utilajul poate fi operat numai de persoane care au împlinit vârsta de 16 ani. Excepție o fac minorii în cadrul pregătirii lor profesionale pentru a obține deprinderi, aceasta doar sub supravegherea instructorului.

Pregătire profesională

Utilizarea aparatului necesită numai o instruire adecvată din partea unui specialist, respectiv din modul de operare. O pregătire profesională specială nu este necesară.

Depozitare

Țineți cheia cu impact la loc uscat și înălțat sau într-un loc încuiat, inaccesibil copiilor.

Înainte de a porni

- Montați conform fig. 3 pulverizatorul de ulei (face parte din livrare) pe cheia cu impact.
- Degajați șurubul lateral de pe pulverizatorul de ulei și umpleți-l cu ulei pneumatic GÜDE, comanda nr. 40060, sau cu un ulei asemănător.
- Strângeți șurubul lateral de pe pulverizatorul de ulei.
- Aerul sub presiune este purtat de pulverizatorul de ulei, deci se amestecă permanent cu ulei.

Instrucțiuni de securitate pentru operator

- Folosiți utilajul abia după ce ați citit cu atenție modul de operare.
- Respectați cu strictețe toate instrucțiunile de securitate cuprinse în manual.
- Comportați-vă cu răspundere față de celelalte persoane.
- Folosiți întotdeauna o îmbrăcăminte adecvată.
- Asigurați-vă de asemeni o stabilitate bună în timp ce lucrați.
- Decuplați furtunul pentru aducția de aer ori de câte ori doriți să montați sau să demontați capetele sau ajutajele pe și de pe aparat.

Deservire



Avertisment de securitate!

Purtați ochelari de protecție! Protejați-vă urechile purtând protecții ale urechilor!

Înainte de utilizarea zilnică, evacuați întotdeauna apa din rezervorul compresorului și suflați condensul din furtunul de aer.

Porniți acum compresorul dumneavoastră. Presiunea maximă a aerului trebuie să fie de 6 bar.

Puterea (momentul de rotație) cheilor cu impact în condiții primare de lucru se definește mai ales cu ajutorul a trei factori:

- a) presiunea de lucru folosită
- b) durata pasului de lucru pe îmbinarea cu șurub. Perioada de lucru normală pentru un șurub este de 3-5 secunde.

c) reglarea manetei de comutare față de îmbinarea cu șurub raportată la perioada de impact.

Datorită utilizării șuruburilor și a materialelor de duritate variabilă, are loc o frecțiune majoră care duce la un moment de rotație superior, fără însă ca șurubul să fie strâns mai tare.

La îmbinările cu șuruburi ruginite, înainte de folosi cheia cu impact, folosiți un mijloc adecvat de diluare a ruginii. Dacă îmbinările nu vor ceda după un impact de o durată de la 3 la 5 secunde, înseamnă că trebuie utilizată o cheie cu impact cu un grad mai mare.

Nu suprasolicitați cheia cu impact peste limita de putere a acesteia, riscați o reducere drastică a duratei de viață a utilajului.

OBSERVAȚIE: Momentul de strângere prin rotație la îmbinarea cu șurub depinde direct de duritatea șurubului, rotațiile utilajului, condiția în care se află capetele de forță folosite și de perioada de folosire a cheii cu impact în cazul respectiv de înșurubare.

Folosiți îmbinarea cea mai directă și mai simplă dintre aparat și capul de forță. Orice îmbinare și prelungire absoarbe mai multă putere și reduce randamentul.

Figura 2 demonstrează reglarea momentelor de degajare

Figura 3 demonstrează utilizarea cheii cu impact împreună cu muștiucul de ungere cu ulei.

Întreținere și grija de utilaj



ATENȚIE: Respectați instrucțiunile de întreținere pentru acest utilaj. Lucrările de întreținere care nu sunt menționate, trebuie efectuate de un service autorizat.

Ungere

1. Decuplați cheia cu impact de la aducția de aer.
2. Adăugați 4-6 picături de ulei pneumatic GÜDE, comanda nr. 40060 sau un ulei corespunzător, la intrarea pentru aer, în timp ce butonul de pornire este apăsat.
3. Acum conectați din nou utilajul la aducția de aer și lăsați să funcționeze circa 30 de secunde, pentru ca să se scurgă excesul de ulei.

Acest proces de ungere contribuie la reducerea umezelii, a prafului și impurităților care se depun cu timpul în fiecare compresor și care reduc astfel randamentul acestuia. Protecția cea mai eficientă este utilizarea rezervorului integrat de ulei.

O dată la trei luni, sau dacă cheia cu impact este folosită mai rar, doar uneori, trebuie să demontați furtunul de aer și la locul de intrare a aerului să turnați o cantitate mai mare de ulei pneumatic. Conectați apoi din nou furtunul de aer la cheia cu impact și lăsați utilajul să funcționeze circa 30 de secunde pentru ca să se curețe motorul compresorului. După curățare, respectați instrucțiunile pentru ungere.

Depistarea defecțiunilor

Problema	Cauza probabilă	Soluționarea problemei
Nici o putere	Cantitate prea mică de aer (v. datele tehnice)	Compresor mai performant

Cheia cu impact nu funcționează sau merge încet	Presiunea aerului insuficientă	Controlați presiunea aerului la intrare. Trebuie să fie de 6 bar.
	Presiunea de aer reglată la o valoare inferioară	Ridicați presiunea la 6 bar
	Cheia cu impact trebuie să fie unsă cu ulei	V. Ungerea
	Cheia cu impact trebuie curățată	V. Întreținerea
	Furtunul de aer nu este etanș	Strângeți toate îmbinările cu șuruburi de pe furtun

Увод

За да имате колкото се може по-дълго радост от своя нов уред, прочетете си преди пускане в действие старателно упътването за обслужване и прибавените инструкции за безопасност. Също препоръчваме, да съхранявате упътването за употреба в случай, че по-късно бихте искали да си припомните функциите на продукта.

В рамките на непрекъснатото по-нататъшно развитие на продукта си запазваме правото да извършваме технически изменения с цел подобряване.

При този документ се касае за оригинално упътване за обслужване.

Обем на доставката

Извадете уреда от транспортната опаковка и проверете комплектността и наличието на тези части:

- 1x пневматичен ударен пистолет за затягане
- 1x присъединяващ нипел
- 1x маслен спрей
- 1x комплект нанизващи орехи
- 1x удължаващ адаптер
- 1x шестограмен ключ
- 1x бутилка с масло
- 1x оригинално упътване за обслужване

Ако в доставката липсват части или са повредени, моля обърнете се към своя продавач.

Описание на уреда (карт. 1)

1. Дръжка на уреда
2. Превключващ лост P/L
3. Работен бутон
4. Присъединение на въздуха под налягане
5. Регулиране на въртящия момент
6. комплект нанизващи орехи
7. удължаващ адаптер
8. шестограмен ключ за приток на масло
9. маслен спрей
10. присъединяващ нипел
11. бутилка с масло

Технически данни

Присъединяваща резба:	1/4"
Работно налягане:	6 бара
Консумация на въздух:	320-530 л/мин
Обороти на празен ход:	8.000 min ⁻¹
Въртящ момент:	310 Nm
Задвижваща глава:	1/2"
Тегло:	4 кг

Общи инструкции за безопасност



Преди да пуснете този уред в действие, прочетете и спазвайте всички тези инструкции.
Добре съхранявайте тези инструкции за безопасност!

Безопасна работа

Поддържайте в ред своето работно място!

Безпорядък на работното място може да доведе до злополуки.

Вземете под внимание влиянието на околната среда

Не излагайте уреда на дъжд.
Не използвайте уреда във влажна или мокра среда.
Осигурете добро осветление.
Не използвайте уреда в близост до запалими течности и газове.

Дръжте останалите лица на безопасно разстояние!

Дръжте останалите лица, особено децата на безопасно разстояние от работното място.

Добре съхранявайте своя уред!

Уред, който не използвате, съхранявайте на сухо, заключено място недостъпно за деца.

Не претоварвайте своя уред!

Работете в посочения диапазон на мощност.

Използвайте подходящ уред!

Не употребявайте за тежки работи уреди с малка мощност. Не употребявайте уреда за цели, за които не е предназначен.

Носете подходящо работно облекло!

Не носете широко облекло нито бижута, биха могли да се захванат в подвижните части.

При работа навън препоръчваме обувки с противохлъзгача подметка.

Ако имате дълги коси, носете мрежа за коса.

Използвайте предпазни помагала!

Носете винаги предпазни очила.

Избегнете ненормално държане на тялото!

Осигурете си стабилност така, че винаги да запазите равновесие.

Грижете се за своя уред!

Поддържайте уреда чист, ще можете да работите по-добре и по-безопасно.

Спазвайте предписанията за поддръжка и инструкциите за смяна на инструментите.

Поддържайте дръжките сухи, без следи от масло и мазнини.

Бъдете внимателни!

Обърнете внимание на това, което правите. Подхождайте разумно към работата. Не употребявайте уреда когато сте изморени.

Оставете своя уред за ремонт само при електротехник!

Този уред удовлетворява съответните разпоредби за безопасност. Ремонт може да извършва само електротехник, и то само с помощта на оригинални резервни части, иначе за потребителя това може да означава риск за злополука.

Инструкции за безопасност специфични за уреда

Преди пускане на пневматичния уред в действие прочетете много старателно всички инструкции.

Всички лица занимаващи се с обслужването трябва изцяло да са информирани за предписанията за безопасност при използване на пневматичните уреди.

Всичкия сервиз и ремонти може да извършват само оторизирани специалисти.

За ударните ключове за затягане на гайки могат да се използват изключително само силови нанизващи орехи. Никога не употребявайте други видове нанизващи орехи.

Никога не употребявайте силови нанизващи орехи с износен или изтърган задвижващ квадрат.

Преди всяка употреба проверете, дали задвижващите квадрати на силовите нанизващи орехи и удълженията или вретеното на ударните ключове за затягане на гайки не са износени или не показват тънки като косъм цепнатини. Убедете се, че силовия нанизващ орех преди употреба е закрепен сигурно на задвижващия квадрат на уреда. **Грижете се за това**, да използвате компресор с достатъчно количество доставен въздух (виж Технически данни).

Преди всяка употреба проверете, дали правилно е настроено регулирането на мощността. Лошата настройка може да доведе до спукване или откъсване на винтовото съединение, както и до неконтролируеми движения на уреда.

Преди пускане в действие се убедете, дали превключващия вентил за десен и ляв ход се намира в правилно положение.

Не пускайте уреда в действие преди, силовите нанизващи орехи да бъдат поставени здраво и правилно на главата на болта или гайката.

Редовно контролирайте пневматичните маркучи и всички съединения от гледна точка за износване.

Носете уреда за дръжката а не за маркуча. В този случай Вашата ръка не бива да се намира и в близост до работните бутони.

Не се опитвайте да държите уреда или да го ръководите за въртящите се силови нанизващи орехи.

Уреда не е заземен и изолиран срещу електричество. В никакъв случай не го използвайте там, където съществува възможност за контакт с електрически ток.

Предотвратете това, въртящите части на уреда да се доближат или да стигнат до контакт със свободни части от облеклото, вратовръзки, коса, парцали за чистене и подобни.

Осигурете достатъчно пространство за движение назад при освобождаване на винтови съединения за да не може обслужващата ръка да се заклеши, тъй като по време на освобождаване инструмента се движи според дължината на резбата с ударния ключ за затягане назад.

Използвайте само удължения, адапгери и колена, които изрично са разрешени за използване с ударни ключове за затягане.

Ако по време на използване уреда показва признаци на нередовно функциониране и мощност, е необходимо веднага да се прекрати използването му и уреда да се подложи на поддръжка или ремонт.

Изключете уреда от притока на въздух, когато не се използва. НИКОГА не сменяйте части от принадлежностите и не извършвайте НИКАКВА поддръжка, докато уреда е присъединен с притока на въздух.

Не увреждайте маркучите и свързките с това, че носите уреда за маркуча или маркуча с това, че ще го отпояване от притока на въздух с дърпане. Предотвратете това, че маркуча да стигне до контакт с прекомерни температури, масло и остри ръбове. Маркуча трябва да се смени, когато е повреден или износен.

Налягането на въздуха по време на работа на уреда НЕ ТРЯБВА да бъде по-високо от 6 бара. Използвайте регулатор за налягане, който понижава налягането на въздуха на 6 бара.



Осигурете, скоростта на въртене на частите от принадлежностите да отговаря на скоростта на въртене на ударния ключ за затягане или да бъде по-голяма.

Обозначение



Безопасност на продукта:

	
Продукта отговаря на съответните норми на ЕС	



Забрани:

	
Обща забрана (свързана с друг пиктограм)	Забранено е носенето на свободни части от облеклото!





Предупреждение:

	
Предупреждение/внимание	Предупреждение пред прелитащи предмети
	
Поддържайте безопасно разстояние	

Нареждания:

	
Прочетете упътването за обслужване!	Използвайте предпазни очила и защита за ушите!

Защита на жизнената среда:

	
Ликвидирайте отпадъка професионално така, че да не вредите на околната среда.	Опаковъчния материал от картон можете да предадете за цел рецилация във вторични суровини
	
Дефектните и/или ликвидирани електрически или електронни уреди трябва да се предадат в съответните събирателни пунктове.	Interseroh Recycling

Опаковка:

	
Газете пред дъжд Внимание - чупливо Опаковката трябва да бъде ориентирана нагоре	

Технически данни:

	
Работно налягане	Присъединяваща резба
	
Консумация на въздух	Тегло
	
Обороти на празен ход	Въртящ момент
	
Задвижваща глава	

Гаранция

Гаранцията се отнася изключително за дефекти на материала или фабрични дефекти. При упражняване на рекламации в гаранционния срок прибавете оригинален документ от закупуването с дата на покупката. От право на гаранция са изключени

непрофесионална употреба като напр. претоварване на уреда, употреба със сила, увреждане от чуждо лице или от чужд предмет. Неспазване на упътването за употреба и упътването за монтаж и нормалното износване също са изключени от гаранцията.

Поведение в случай на беда

Заради евентуална злополука на работното място трябва винаги да има под ръка аптечка за първа помощ според **DIN 13164**. Материала, който вземете от аптечката трябва да бъде допълнен веднага.

Ако искате помощ, посочете тези данни:

1. **Място на злополуката**
2. **Вид на злополуката**
3. **Брой на ранените**
4. **Вид нараняване**

Окажете при злополука съответната първа помощ и повикайте колкото се може по бързо квалифицирана медицинска помощ. Предпазете пострадалия от други злополуки и го успокойте.

Употреба в съответствие с предназначението

Ударни ключове за затягане за разхлабване и затягане на болтове с въздух под налягане. Моментът на затягане и моментите на разхлабване виж Технически данни.

С този уред не може да се извършват други работи, освен работите, за които уреда е бил направен и които са описани в упътването за обслужване.

Всяка друга употреба се счита за употреба в противаречие с предназначението. За последвали щети и злополуки производителя не носи отговорност. Моля, внимавайте за това, че този уред в съответствие с предназначението не е конструиран за промишлена употреба.

Ликвидация

Инструкциите за ликвидация произлизат от пиктограмите, които са разположени на уреда респ. на опаковката. Описанието на отделните значения ще намерите в раздел "Обозначения".

Ликвидация на транспортната опаковка

Опаковката предпазва уреда пред увреждане при транспортиране. Опаковъчните материали обикновено са избрани според тяхната грижа за околната среда и начина на ликвидация и затова могат да се рециклират. Връщането на опаковката в обръщение спестява суровини за материала и понижава разходите за ликвидация на отпадъците. Части от опаковката (напр. фолио, стиропор®) могат да представляват опасност за деца. **Съществува опасност от задушаване!** Съхранявайте части от опаковката на недостъпно за деца място, и ги ликвидирайте колкото се може по-бързо.

Изисквания за обслужване

Обслужващия преди употребата на уреда трябва внимателно да прочете упътването за обслужване и да го разбере.

Квалификация

Освен подробно поучение от специалист за използването на уреда не е необходима никаква специална квалификация.

Минимална възраст

С уреда могат да работят само лица, които са навършили 16 години.

Изключения прави използването от непълнолетни само, ако това става по време на професионалното обучение с цел постигане на умение под надзора на обучаващото лице.

Обучение

Използването на уреда изисква само съответно поучение от специалист, респ. от упътването за обслужване. Специално обучение не е необходимо.

Складиране

Съхранявайте ударните ключове за затягане на сухо, висока или заключено място, недостъпно за деца.

Преди пускане

- Според карт. 3 монтирайте масления спрей върху ударния пистолет за затягане (част от доставката).
- Разхлабете страничния болт на масления спрей и напълнете масления спрей с пневматично масло GÜDE, заявка № 40060, или с подобно масло.
- Затегнете страничния болт на масления спрей.
- Сгъстения въздух преминава през масления спрей и така постоянно се смесва с маслото.

Инструкции по безопасност за обслужване

- Използвайте уреда едва след като внимателно сте прочели упътването за обслужване.
- Спазвайте всички инструкции за безопасност посочени в упътването.
- Дръжте се отговорно спрямо останалите лица.
- Използвайте винаги подходящо работно облекло.
- Също си осигурете добра стабилност.
- Отпойте маркуча за приток на въздух винаги, когато искате да монтирате на уреда нанизващи орехи или разширения или да ги демонтирате от него.

Обслужване



Предупреждение за безопасност!

Носете предпазни очила! Носете защита за уши!

Преди всекидневна работа моля, източете от резервоара на компресора винаги водата и от маркуча за въздух издухайте конденза.

Сега пуснете Вашия компресор. Максималното работно налягане на въздуха представлява 6 бара.

Мощността (момента на въртене) на ударните ключове за затягане при примарни работни условия се определя преди всичко с помощта на три фактора:

- а) използвано работно налягане
- б) времетраене на работната стъпка на винтовото съединение. Нормалното работно време за едно винтово съединение представлява средно 3-5 секунди.
- в) регулирането на превключващия лост, по отношение към винтовото съединение в съотношение към времето на причукване.

Благодарение на използването на болтове и материали с най-различна твърдост се стига до повишено триене, което причинява по-висок въртящ момент, без болта да е затегнат по-здравно.

При ръждясали винтови съединения преди употребата на ударния ключ за затягане използвайте съответен препарат разтварящ ръждата. Ако винтовите съединения след 3- до 5-секунди по време на чукане въпреки това не се разглабят, е необходимо да се използва с една степен по-голям ударен ключ за затягане.

Не претоварвайте ударния ключ за затягане над посочената граница на мощност, тъй като това драстично съкращава времето на годност на уреда.

ЗАБЕЛЕЖКА: Затягащия въртящ момент на винтовото съединение зависи пряко от здравината на болта, оборотите на уреда, кондицията на използваните силови

нанизващи ключове и времето на използване на ударния ключ за затягане за дадения случай на завинтване. Използвайте най-преки и най-опростени съединения между уреда и силовия нанизващ орех. Всяко съединение и удължение в повече абсорбира и понижава мощността.

Картинка 2 показва регулирането на разхлабващите моменти

Картинка 3 показва използването на ударния ключ за затягане с мъглено досмазване.

Поддръжка и грижа



ВНИМАНИЕ: Спазвайте упътването за поддръжка за този уред. Работи по поддръжка, които тук не са посочени трябва да извърши оторизиран сервиз.

Смазване

1. Изключете ударния ключ за затягане на гайки от притока на въздух.
2. Добавете 4-6 капки пневматично масло GÜDE, заявка № 40060 или еквивалентно масло във входа на въздуха, докато стартера е натиснат.
3. Сега съединете отново уреда с притока на въздух и оставете припл. 30 секунди да работи, за да изтече излишното масло.

Този процес на смазване подпомага за това, че се намаляват влажността, праха и мръсотията, които се нослагват с времето във всеки компресор и така понижават неговата мощност. Най-добра защита против това предлага използването на интегрирани маслени резервоари.

Всеки три месеца или ако ударния ключ за затягане работи само от време на време, трябва да демонтирате маркуча за въздух и във входа за въздух да налеете по-голямо количество пневматично масло. След това отново монтирайте маркуча за въздух и оставете ударния ключ за затягане припл. 30 секунди да работи, за да се изчисти мотора на компресора. След почистване спазвайте инструкциите за смазване.

Търсене на повреди

Проблем	Възможна причина	Уреждане на проблема
Няма мощност	Прекалено малко количество въздух (виж техн. данни)	По-голям компресор
Ударния ключ за затягане на гайки нефункционира или се движи бавно	Недостатъчно налягане на въздуха	Проверете налягането на въздуха на входа на въздуха. Трябва да е 6 бара.
	Ниско регулирано налягане на въздуха	Повишете налягането на 6 бара
	Ударния ключ за затягане на гайки трябва да бъде намазан с масло	Виж Смазване
	Ударния ключ за затягане на гайки трябва да бъде почистен	виж Поддръжка
	Маркуча за въздух не е уплътнен	Затегнете всички завинтвания на маркуча

Wstęp

Aby możliwie najdłużej cieszyć się z posiadanego urządzenia, prosimy starannie przeczytać instrukcję obsługi oraz dołączone wskazówki bezpieczeństwa. Ponadto zaleca się zachować instrukcję obsługi, aby w późniejszym czasie ponownie sprawdzić, jakie funkcje ma niniejszy produkt.

W ramach nieustannego rozwoju produktu zastrzegamy sobie prawo do wprowadzania poprawek i zmian technicznych.

Niniejszy dokument jest oryginalną instrukcją obsługi.

Zakres dostawy

Wyjąć urządzenie z opakowania transportowego i sprawdzić kompletność oraz dostępność poniższych części:

1x	Pneumatyczny klucz udarowy
1x	Końcówka przyłączeniowa sprężonego powietrza
1x	Olejarka mgłowa
1x	Zestaw nasadek
1x	Przedłużka do klucza nasadowego
1x	Klucz imbusowy
1x	Butelka z olejem
1x	Tłumaczenie oryginalnej instrukcji obsługi

W przypadku brakujących lub uszkodzonych części zakresu dostawy prosimy o kontakt ze sprzedawcą.

Opis urządzenia (rys. 1)

1. Uchwyt narzędziowy
2. Dźwignia zmiany obrotów prawe/lewe
3. Włącznik
4. Przyłącze sprężonego powietrza
5. Regulator momentu obrotowego
6. Zestaw nasadek
7. Przedłużka do klucza nasadowego
8. Klucz imbusowy Króciec oleju
9. Olejarka mgłowa
10. Końcówka przyłączeniowa sprężonego powietrza
11. Butelka z olejem

Dane techniczne Pneumatyczny klucz udarowy

Gwint przyłączeniowy:	1/4"
Ciśnienie robocze:	6 barów
Zużycie powietrza:	320-530 l/min
Prędkość obrotowa biegu jałowego:	8000 min ⁻¹
Moment obrotowy:	310 Nm
Napęd czworokątny:	1/2"
Masa wraz z walizką:	4 kg

Ogólna instrukcja bezpieczeństwa



Przed uruchomieniem urządzenia należy przeczytać i przestrzegać wszystkich poniższych informacji. Instrukcję dotyczącą bezpieczeństwa należy przechowywać w bezpiecznym miejscu!

Bezpieczna praca

Należy zachować porządek na swoim stanowisku roboczym!

Nieporządek w miejscu pracy może prowadzić do wypadków.

Należy uwzględnić wpływ otoczenia

Nie narażać narzędzia na kontakt z opadami atmosferycznymi.
Nie używać narzędzia w wilgotnych lub mokrych warunkach. Zapewnić dobre oświetlenie.
Nie używać narzędzia w pobliżu palnych cieczy lub gazów.

Trzymać z dala od osób postronnych!

Osoby, zwłaszcza dzieci, powinny trzymać się z dala od miejsca pracy.

Należy przechowywać posiadane narzędzia!

Nie używane narzędzia należy przechowywać w suchym, zamkniętym miejscu, niedostępnym dla dzieci

Nie przeciążać narzędzia!

Użytkowanie narzędzia w podanym zakresie mocy zapewni bardziej wydajną i bezpieczną pracę.

Należy używać odpowiedniego narzędzia!

Do ciężkich prac nie wolno używać urządzeń o zbyt małej mocy. Nie używać narzędzi do celów i pracy, do których nie są przeznaczone.

Nosić odpowiednią odzież roboczą!

Nie nosić luźnej odzieży lub biżuterii, ponieważ mogą zostać one pochwycone przez ruchome części urządzenia. Podczas prac na wolnym powietrzu zaleca się nosić obuwie antypoślizgowe.
W przypadku długich włosów należy nosić siatkę na włosy.

Używać osobistego wyposażenia ochronnego!

Należy zawsze nosić okulary ochronne.

Należy unikać nienaturalnej pozycji ciała!

Dbać o stabilną postawę i zawsze utrzymywać równowagę.

Narzędzia należy pielęgnować z najwyższą starannością!

Utrzymywanie narzędzi w czystym stanie zapewnia lepszą i bezpieczniejszą pracę.
Należy przestrzegać instrukcji konserwacji i informacji dotyczących wymiany narzędzia.
Utrzymywać uchwyty w suchym stanie, wolnym od oleju i smaru.

Należy zachować ostrożność!

Zwracać uwagę na to, co się robi. Podchodzić do pracy z rozsądkiem. Nie używać narzędzia będąc zmęczonym.

Zlecać naprawę narzędzia specjalistom!

Narzędzie jest zgodne z odpowiednimi przepisami bezpieczeństwa. Naprawy mogą być przeprowadzane wyłącznie przez specjalistę elektryka, z zastosowaniem oryginalnych części zamiennych, w przeciwnym razie może dojść do wypadków.

Wskazówki bezpieczeństwa typowe dla urządzenia

Przed uruchomieniem narzędzia pneumatycznego przeczytać uważnie wszystkie instrukcje. Wszystkie osoby obsługujące narzędzia pneumatyczne muszą być dokładnie zaznajomione z przepisami bezpieczeństwa związanymi z ich użytkowaniem.

Wszystkie prace serwisowe i naprawcze mogą być wykonywane wyłącznie przez wykwalifikowanych specjalistów.

W przypadku stosowania klucza udarowego należy używać tylko końcówek nasadzanych. Nigdy nie używać końcówek innego typu.

Nigdy nie używać nasadek ze zużytym lub wybitym napędem czworokątnym. Przed każdym użyciem należy sprawdzić, czy napęd czworokątny nasadki i przedłużki lub wrzecionie klucza udarowego nie jest zużyty lub czy nie występują na nim mikropełnięcia. Przed użyciem należy

upewnić się, że nasadka jest bezpiecznie przymocowana do napędu czworokątnego narzędzia.

Należy pamiętać, aby korzystać ze sprężarki z wystarczającą ilością dostarczanego powietrza (patrz dane techniczne).

Przed każdym użyciem należy sprawdzić, czy regulator mocy jest prawidłowo ustawiony. Nieprawidłowe ustawienie może prowadzić do złamania lub zerwania połączenia śrubowego, a także do niekontrolowanych ruchów narzędzia.

Przed uruchomieniem należy upewnić się, że zawór przełączający dla obrotów w lewo i w prawo znajduje się we właściwym położeniu.

Nie należy uruchamiać narzędzia, zanim nasadki nie zostaną mocno i prawidłowo osadzone na łbie śruby lub nakrętki.

Sprawdzać regularnie wąż sprężonego powietrza, jak i wszystkie przyłącza, pod kątem zużycia.

Narzędzie przenosić trzymając za uchwyt a nie za wąż. Ręka nie powinna wtedy znajdować się blisko przycisków obsługi.

Nie próbować trzymać lub prowadzić narzędzia za obracającą się nasadkę.

Narzędzie nie jest uziemione ani izolowane elektrycznie. W żadnym wypadku nie używać go w miejscu, gdzie istnieje możliwość kontaktu z elektrycznością.

Należy unikać sytuacji, w której obracająca się część narzędzia znajdzie się w pobliżu lub nawet w kontakcie z luźnymi częściami odzieży, krawatem, włosami, szmatami do czyszczenia itp.

Podczas odkręcania połączeń śrubowych należy **zapewnić odpowiednią ilość miejsca z tyłu**, aby nie dopuścić do zakleszczenia ręki trzymającej narzędzie, ponieważ narzędzie podczas odkręcania przesuwają się do tyłu w zależności od długości gwintu.

Stosować wyłącznie przedłużki, adaptory i elementy przegubowe, które są wyraźnie dopuszczone do stosowania z kluczami udarowymi.

Jeśli narzędzie wykazuje oznaki nieregularnego działania i wydajności podczas użytkowania, należy natychmiast zaprzestać jego używania i zlecić jego naprawę lub serwisowanie.

Odłączyć urządzenie od dopływu powietrza, jeśli nie jest używane. NIGDY nie wymieniać części wyposażenia lub nie przeprowadzać ŻADNYCH prac konserwacyjnych, gdy urządzenie podłączone jest do dopływu powietrza.

Nie uszkadzać węży lub elementów łączących poprzez przenoszenie urządzenia za wąż lub odłączanie węża od dopływu powietrza przez szarpanie. Zabezpieczyć wąż przed kontaktem z wysoką temperaturą, olejem lub ostrymi krawędziami. Wąż należy wymienić, kiedy ten jest uszkodzony lub zużyty.

NIGDY nie obsługiwać urządzenia, gdy podawane jest sprężone powietrze powyżej 6 barów. Ustawić regulator ciśnienia tak, aby zredukować ciśnienie powietrza do 6 barów.



Upewnić się, że prędkość obrotowa akcesoriów jest taka sama lub większa niż prędkość obrotowa klucza udarowego.

Oznaczenie



Bezpieczeństwo produktu:

	
Produkt jest zgodny z odnośnymi normami Wspólnoty Europejskiej	



Zakazy:

	
Zakaz ogólny (w połączeniu z innym piktogramem)	Zakaz noszenia luźnej odzieży!





Ostrzeżenie:

	
Ostrzeżenie/Uwaga	Ostrzeżenie przed wyrzucanymi obiektami
	
Zachować bezpieczny odstęp	

Nakazy:

	
Przeczytać instrukcję obsługi!	Nosić okulary ochronne i ochronniki uszu!

Ochrona środowiska:





	
Nie usuwać odpadów do środowiska naturalnego, lecz we właściwy sposób.	Materiał opakowania można przekazać do specjalnych punktów zbiórki w celu recyklingu.
	
Uszkodzony i/lub przeznaczony do usunięcia sprzęt elektryczny lub elektroniczny musi zostać przekazany w punktach zbiórki w celu recyklingu.	Interseroh – recykling

Opakowanie:

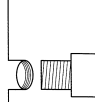
	
Chronić przed wilgocią Ostrożnie delikatne elementy Orientacja paczki do góry	

Dane techniczne:

	
Ciśnienie robocze	Gwint przyłączeniowy

	
Zużycie powietrza	Masa
	
Prędkość obrotowa na biegu jałowym	Moment obrotowy
	
Napęd czworokątny	

Gwarancja

Gwarancja dotyczy wyłącznie wad materiałowych i błędów zaistniałych w procesie produkcji. W przypadku roszczeń z powodu wady towaru należy, zgodnie z warunkami gwarancji, przedstawić dowód zakupu z datą sprzedaży.

Gwarancja nie obejmuje niewłaściwego zastosowania, np.: przeciążenia urządzenia, zastosowania z użyciem siły zewnętrznej, uszkodzeń na skutek działania czynników zewnętrznych lub przez ciała obce. Gwarancja nie obejmuje również nieprzestrzegania instrukcji użytkowania i montażu oraz zwykłego zużycia części.

Postępowanie w nagłym przypadku

W przypadku obrażeń udzielić pierwszej pomocy w niezbędnym zakresie i możliwie jak najszybciej wezwać fachową pomoc lekarską. Zabezpieczyć poszkodowanego przed dalszymi obrażeniami i unieruchomić go.

Zgodnie z normą DIN 13164 w miejscu pracy powinna być zawsze pod ręką apteczka, jeśli ewentualnie dojdzie do wypadku. Materiał wyjęty z apteczki należy natychmiast uzupełnić.

W przypadku wezwania pomocy, należy podać następujące informacje:

1. Miejsce, w którym wydarzył się wypadek
2. Rodzaj wypadku
3. Liczba poszkodowanych w wypadku
4. Rodzaj obrażeń

Zastosowanie zgodne z przeznaczeniem

Pneumatyczny klucz udarowy do odkręcania i dokręcania śrub za pomocą sprężonego powietrza. Moment obrotowy patrz Dane techniczne.

Za pomocą niniejszego urządzenia nie można wykonywać innych pracy niż te, do których urządzenie zostało skonstruowane i te, które opisano w instrukcji obsługi.

Każde użycie wykraczające poza ten zakres jest uznawane za niezgodne z przeznaczeniem. Producent nie ponosi odpowiedzialności za wynikające z tego szkody lub obrażenia. Proszę pamiętać o tym, że niniejsze urządzenie, zgodnie z jego przeznaczeniem, nie zostało skonstruowane do użycia do celów komercyjnych.

Utylizacja

Wskazówki dotyczące utylizacji wynikają z piktogramów zamieszczonych na urządzeniu lub opakowaniu. Opis pojedynczych znaczeń znajduje się w rozdziale „Oznaczenie”.

Usuwanie opakowania transportowego

Opakowanie chroni urządzenie przed szkodami transportowymi.

Materiały opakowania są z reguły dobierane z uwzględnieniem zasad ochrony środowiska, jak i aspektów technicznych utylizacji. Dlatego też nadają się do recyklingu. Wprowadzenie opakowania z powrotem do obiegu oszczędza surowce i zmniejsza ilość odpadów. Elementy opakowania (np. folie, Styropor®) mogą być szkodliwe dla dzieci. **Istnieje zagrożenie uduszeniem!** Należy przechowywać elementy opakowania poza zasięgiem dzieci i usuwać je możliwie jak najszybciej.

Wymagania stawiane użytkownikowi

Przed obsługą urządzenia użytkownik powinien uważnie przeczytać instrukcję obsługi.

Kwalifikacje

Oprócz szczegółowego instruktażu przeprowadzonego przez wykwalifikowaną osobę, do korzystania z urządzenia nie są potrzebne żadne specjalne kwalifikacje.

Minimalny wiek

Urządzenie może być używane wyłącznie przez osoby, które ukończyły 16. rok życia. Wyjątkiem jest stosowanie urządzenia pod nadzorem instruktora w procesie nauki w celu uzyskania pełnego przygotowania do zawodu.

Szkolenie

Używanie urządzenia wymaga jedynie odpowiedniego instruktażu przeprowadzonego przez wykwalifikowaną osobę lub zapoznania się z instrukcją obsługi. Nie jest potrzebne specjalne szkolenie.

Przechowywanie

Klucz udarowy należy przechowywać w suchym, wysoko położonym lub zamkniętym miejscu, niedostępnym dla dzieci.

Przed uruchomieniem

- Zamontować załączoną do zestawu olejarkę mgłową na kluczu udarowym, jak pokazano na rys. 3.
- Poluzować boczną śrubę olejarki mgłowej i napelnić ją olejem GÜDE do narzędzi pneumatycznych, nr art. 40060 lub olejem podobnej klasy.
- Zamknąć boczną śrubę olejarki mgłowej.
- Sprężone powietrze jest prowadzone przez olejarkę mgłową i w ten sposób jest stale mieszane z olejem.

Wskazówki bezpieczeństwa podczas obsługi

- Używać urządzenia dopiero po dokładnym zapoznaniu się z instrukcją obsługi.
- Przestrzegać wszystkich wskazówek bezpieczeństwa podanych w instrukcji.
- Zachowywać się w sposób odpowiedzialny w stosunku do innych osób.
- Zawsze stosować odpowiednią odzież roboczą.
- Zwrócić uwagę na stabilną pozycję.
- Przed przystąpieniem do montażu lub demontażu nasadek lub końcówek nasadzanych do lub z

urządzenia należy zawsze odłączyć wąż pneumatyczny od klucza udarowego.

Obsługa



Wskazówka bezpieczeństwa! Należy nosić okulary ochronne!

Należy nosić ochronniki słuchu!

Przed codzienną pracą należy zawsze spuścić wodę ze zbiornika sprężarki powietrza i wydmuchać skropliny z węża pneumatycznego.

Włączyć sprężarkę powietrza. Maksymalne ciśnienie powietrza roboczego wynosi 6 barów.

Moc (moment obrotowy) kluczy udarowych w podstawowych warunkach pracy zależy głównie od trzech czynników:

- stosowane ciśnienie robocze
- czas trwania operacji na złączu śrubowym. Normalny czas pracy dla połączenia śrubowego wynosi średnio 3-5 sekund.
- ustawienie dźwigni zmiany kierunku obrotów, w zależności od połączenia śrubowego w stosunku do czasu trwania udaru.

Zastosowanie śrub i materiałów o różnej twardości powoduje większe tarcie, co z kolei powoduje większy moment obrotowy bez mocniejszego dokręcenia śruby.

W przypadku zardzewiałych połączeń śrubowych, przed użyciem klucza udarowego należy użyć odpowiedniego odrdzewiacza. Jeżeli połączenia śrubowe nadal nie poluzują się po 3 do 5 sekundach czasu trwania udaru, należy użyć klucza udarowego większego rozmiaru.

Nie należy przeciążać klucza udarowego powyżej określonej granicy mocy, ponieważ znacznie skróci to żywotność urządzenia.

UWAGA: Moment dokręcania połączenia śrubowego jest bezpośrednio związany z wytrzymałością śruby, prędkością obrotową narzędzia, stanem zastosowanych nasadek oraz czasem użycia klucza udarowego na danym połączeniu śrubowym. Użyć najbardziej bezpośredniego i prostego połączenia pomiędzy narzędziem a nasadką. Każde dodatkowe połączenie i przedłużenie absorbuje i redukuje moc.

Rysunek 2 przedstawia ustawienie momentów odkręcania śrub.

Rysunek 3 przedstawia zastosowanie klucza udarowego z olejarką mgłową.

Konserwacja i pielęgnacja



UWAGA: Przestrzegać instrukcji konserwacji dla tego urządzenia. Wszelkie niewymienione prace konserwacyjne muszą być wykonywane przez autoryzowany serwis.

Smarowanie

- Odłączyć klucz udarowy od zasilania pneumatycznego.
- Wprowadzić 4-6 kropli oleju GÜDE do narzędzi pneumatycznych, nr art. 40060 lub oleju podobnej klasy do wlotu powietrza podczas naciskania włącznika.
- Następnie ponownie podłączyć urządzenie do zasilania pneumatycznego i pozwolić mu pracować przez około 30 sekund, aby usunąć nadmiar oleju.

Ten proces smarowania pomaga zmniejszyć ilość wilgoci, kurzu i brudu, które z czasem gromadzą się w każdym urządzeniu pneumatycznym podczas użytkowania, zmniejszając jego wydajność. Najlepszą ochroną przed tym jest zastosowanie zintegrowanego zbiornika na olej. Co trzy miesiące lub gdy klucz udarowy jest rzadko używany, należy wyjąć wąż pneumatyczny i wlać większą ilość oleju do urządzeń pneumatycznych do wlotu powietrza. Następnie należy ponownie podłączyć wąż pneumatyczny i pozwolić kluczowi udarowemu pracować przez około 30 sekund, aby oczyścić silnik narzędzia pneumatycznego. Po oczyszczeniu należy postępować zgodnie z instrukcjami dotyczącymi smarowania.

Rozwiązywanie problemów

Problem	Możliwa przyczyna	Rozwiązanie problemu
Brak mocy	Zbyt mała ilość powietrza (patrz Dane techniczne)	Podłączyć sprężarkę o większej mocy
Klucz udarowy nie działa lub pracuje powoli	Niewystarczające ciśnienie powietrza	Sprawdzić ciśnienie powietrza na wlocie powietrza. Musi ono wynosić 6 bar.
	Ciśnienie powietrza ustawiona na zbyt niską wartość	Zwiększyć ciśnienie robocze do 6 bar
	Klucz udarowy należy nasmarować	Brak smarowania
	Klucz udarowy należy wyczyścić	Patrz Konserwacja
Wąż pneumatyczny jest nieszczelny		Dokręcić wszystkie zamocowania węża

Introducción

Para que pueda disfrutar de su nuevo dispositivo durante el mayor tiempo posible, lea atentamente el manual de instrucciones y las instrucciones de seguridad adjuntas. También se recomienda que guarde las instrucciones de uso en caso de que desee recordar las funciones del artículo en el futuro.

En el marco del desarrollo continuo de los productos, nos reservamos el derecho de introducir cambios técnicos para mejorar nuestros productos.

El presente documento es el manual de instrucciones original.

Volumen de suministro

Extraiga el dispositivo del embalaje de transporte y compruebe que las siguientes piezas estén completas y presentes:

- 1x Atornillador de impacto de aire comprimido
- 1x Boquilla de conexión de aire comprimido
- 1x Lubricador por neblina
- 1x Juego de conectores
- 1x Extensión de conector
- 1x Llave Allen
- 1x Botella de aceite
- 1x Traducción del manual de instrucciones original

Si faltan piezas en el volumen de suministro o están dañadas, póngase en contacto con su distribuidor.

Descripción del dispositivo (Fig. 1)

1. Portaherramientas
2. Palanca de cambio I/D
3. Palanca de funcionamiento
4. Conexión aire comprimido
5. Ajuste del par de torsión
6. Juego de conectores
7. Extensión de conector
8. Llave Allen Suministro de aceite
9. Lubricador por neblina
10. Boquilla de conexión de aire comprimido
11. Botella de aceite

Datos técnicos Atornillador de percusión de aire comprimido

Rosca de conexión:	1/4"
Presión de funcionamiento:	6 bar
Consumo de aire:	320-530 l/min
Velocidad de ralentí:	8000 min ⁻¹
Par de torsión:	310 Nm
Cabezal cuadrado:	1/2"
Peso incluyendo la caja:	4 kg

Instrucciones generales de seguridad



Lea y observe todas estas instrucciones antes de operar esta máquina.

¡Guarde las instrucciones de seguridad en un lugar seguro!

Trabajo seguro

¡Mantenga su área de trabajo ordenada!

El desorden en el lugar de trabajo puede derivar en accidentes.

Tenga en cuenta las influencias del entorno

No exponga la herramienta a la lluvia.

No utilice la herramienta en un ambiente húmedo o mojado.

Proporcione una buena iluminación.

No utilice la herramienta cerca de líquidos o gases inflamables.

¡Mantenga alejadas a otras personas!

Mantenga a otras personas, especialmente a los niños, lejos del lugar de trabajo.

¡Mantenga sus herramientas en un lugar seguro!

Las herramientas no utilizadas deben almacenarse en un lugar seco, cerrado y fuera del alcance de los niños.

¡No sobrecargue sus herramientas!

Funcionan mejor y son más seguras en el rango de potencia especificado.

¡Use la herramienta correcta!

No utilice máquinas de baja potencia para trabajos pesados.

No utilice las herramientas para fines para los que no están destinadas.

¡Utilice ropa de trabajo apropiada!

No use ropa o joyas sueltas, pueden ser atrapadas por las partes móviles.

Cuando se trabaja en el exterior, se recomienda el uso de calzado antideslizante.

Use una red para el pelo largo.

¡Utilice equipo de protección!

Siempre use gafas protectoras.

¡Evite las posturas anormales!

Mantenga una postura segura y conserve en todo momento el equilibrio.

¡Trate sus herramientas con cuidado!

Mantenga las herramientas limpias para trabajar mejor y de forma más segura.

Siga las instrucciones de mantenimiento y la información sobre el cambio de herramientas.

Mantenga las asas secas y libres de aceite y grasa.

¡Manténgase siempre alerta!

Preste atención a lo que está haciendo. Realice el trabajo con sensatez. No utilice la herramienta cuando esté cansado.

¡Encargue la reparación de su herramienta a un especialista!

Esta herramienta cumple con las normas de seguridad pertinentes. Las reparaciones pueden realizarlas solo un electricista cualificado con piezas de repuesto originales, ya que, de lo contrario, el usuario podría sufrir accidentes.

Instrucciones de seguridad específicas del dispositivo

Lea todas las instrucciones con mucho cuidado antes de utilizar la herramienta neumática. Todos los operarios deben estar plenamente informados sobre las normas de seguridad al utilizar herramientas neumáticas.

Todas las medidas de servicio y reparación solo podrán ser llevadas a cabo por especialistas capacitados.

Cuando se utilizan atornilladores de percusión, solo se pueden emplear llaves de vaso. Nunca use otros tipos de llaves.

Nunca use llaves de vaso con el cabezal cuadrado golpeado o desgastado.

Antes de cada uso, compruebe que el cabezal cuadrado de las llaves de vaso y la extensión o el eje del atornillador de percusión no esté desgastado o muestre una grieta fina. Asegúrese de que la llave de vaso

esté bien sujeta al cabezal cuadrado de la herramienta antes de usarla.

Asegúrese de utilizar un compresor con suficiente suministro de aire (véanse Datos técnicos).

Antes de cada uso, compruebe que el control de potencia esté bien ajustado. Un ajuste incorrecto puede provocar la rotura o el desgarro de la unión roscada, así como movimientos incontrolables de la herramienta.

Antes de la puesta en marcha, asegúrese de que la válvula de cambio para la rotación a la izquierda y a la derecha está en la posición correcta.

No ponga en funcionamiento la herramienta antes de que las llaves de vaso estén firmes y correctamente asentadas en el cabeza del tornillo o la tuerca.

Compruebe regularmente el desgaste de la manguera de aire comprimido y de todas las conexiones.

Transporte la herramienta por el asa y no por la manguera. En este caso, su mano tampoco debe estar cerca del mango de operación.

No intente sujetar o guiar la herramienta por las llaves de vaso.

La herramienta no está conectada a tierra ni aislada contra la electricidad. Nunca la use donde haya posibilidad de contacto con la electricidad.

Evite que la parte giratoria de la herramienta se acerque o incluso entre en contacto con ropa suelta, corbatas, pelo, trapos de limpieza y similares.

Asegúrese de que haya suficiente espacio hacia atrás cuando se aflojen las uniones roscadas para que la mano del operario no pueda quedar atrapada, ya que la herramienta se mueve hacia atrás con el atornillador de percusión durante el proceso de aflojamiento de acuerdo con la longitud de la rosca.

Utilice únicamente extensiones, adaptadores y piezas de unión que estén expresamente permitidas para su uso con atornilladores de percusión.

Si la herramienta muestra signos de funcionamiento y rendimiento irregulares durante su uso, deje de utilizarla inmediatamente y haga que la herramienta sea revisada o reparada.

Desconecte el dispositivo del suministro de aire cuando no esté en uso. NUNCA cambie ningún accesorio ni realice ningún mantenimiento mientras el dispositivo esté conectado al suministro de aire.

No dañe las mangueras y los conectores llevando el aparato por la manguera o sacando la manguera del suministro de aire. Evite que la manguera entre en contacto con calor, aceite o bordes afilados. La manguera debe ser reemplazada si está dañada o desgastada.

NUNCA opere el dispositivo con una presión de aire de más de 6 bar. Use un regulador de presión que reduzca la presión del aire a 6 bar.



Asegúrese de que la velocidad de rotación de los accesorios es igual o superior a la velocidad de rotación del atornillador de percusión.

Identificación



Seguridad del producto:

	
Este producto cumple con las normas pertinentes de la Comunidad Europea	



Prohibiciones:

	
Prohibición, general (en relación con otros pictogramas)	¡Prohibición de prendas sueltas!





Advertencia:

	
Advertencia/Atención	Advertencia de objetos que salen proyectados
	
Mantenga una distancia segura	

Obligaciones:

	
¡Leer el manual de instrucciones!	¡Usar gafas de seguridad y protección para los oídos!



Protección del medioambiente:

	
No elimine los residuos en el medioambiente, sino de forma adecuada.	El material de cartón del embalaje puede entregarse en los puntos de reciclaje designados.
	
Los dispositivos eléctricos o electrónicos dañados y/o a eliminar deben entregarse en los puntos de reciclaje designados.	Interseroh Recycling

Embalaje:

	
Proteger de la humedad Precaución, frágil Orientación del paquete Arriba	

Datos técnicos:

	
Presión de funcionamiento	Rosca de conexión

	
Consumo de aire	Peso
	
Velocidad de ralentí	Par de torsión
	
Cabezal cuadrado	

Garantía

La garantía cubre únicamente defectos causados por fallos de material o de fabricación. Al hacer valer un defecto en el sentido de la garantía, se debe adjuntar el comprobante original de compra con la fecha de venta.

Queda excluido de la garantía cualquier uso no autorizado, tales como la sobrecarga del dispositivo, el uso de la violencia o daños causados por influencias externas o cuerpos extraños. El incumplimiento de las instrucciones de uso y montaje, así como el desgaste normal también están excluidos de la garantía.

Comportamiento en caso de emergencia

Lleve a cabo las medidas de primeros auxilios necesarias para la lesión correspondiente y solicite asistencia médica cualificada lo más rápido posible. Mantenga a la persona afectada protegida de otras posibles lesiones y tranquilízela.

En caso de accidente, siempre se debe disponer de un botiquín de primeros auxilios según DIN 13164 en el lugar de trabajo. Cualquier material retirado del botiquín de primeros auxilios debe ser reemplazado inmediatamente. Cuando solicite ayuda, proporcione la siguiente información:

1. Lugar del accidente
2. Tipo de accidente
3. Número de heridos
4. Tipo de lesiones

Uso apropiado

Atornillador de percusión para aflojar y apretar tornillos con aire comprimido. Par de torsión: ver Datos técnicos.

Esta máquina no debe utilizarse para otros trabajos que no sean aquellos para los que ha sido diseñada y que se describen en el presente manual de instrucciones.

Cualquier uso más allá de esto se considera un uso indebido. El fabricante no se hace responsable de los daños o lesiones resultantes. Tenga en cuenta que este dispositivo no está diseñado para uso comercial.

Eliminación

Las instrucciones de eliminación pueden consultarse en los pictogramas del dispositivo o del embalaje. Puede encontrar una descripción de los significados individuales en el capítulo «Marcado».

Eliminación del embalaje de transporte

El embalaje protege al dispositivo contra daños durante el transporte.

Por lo general, los materiales de embalaje se seleccionan según criterios compatibles con el medioambiente y la eliminación de residuos, por lo que son reciclables.

El retorno del embalaje al ciclo de materiales ahorra materias primas y reduce la cantidad de residuos. Las distintas partes del embalaje (p. ej., láminas, Styropor®) pueden ser peligrosas para los niños. **¡Existe peligro de asfixia!** Mantenga las piezas del embalaje fuera del alcance de los niños y elimínelas lo antes posible.

Requisitos del operario

El operario debe haber leído detenidamente el manual de instrucciones antes de utilizar el dispositivo.

Cualificaciones

Aparte de una instrucción detallada por parte de una persona competente, no se requiere ninguna cualificación especial para el uso del dispositivo.

Edad mínima

Solo personas que ya hayan cumplido los 16 años de edad pueden utilizar el dispositivo. Una excepción será el uso por parte de adolescentes en caso de formación profesional para conseguir su capacitación bajo la supervisión de un instructor.

Capacitación

El uso del dispositivo requiere solo una instrucción adecuada por parte de un especialista y el manual de instrucciones. No es necesaria una capacitación especial.

Almacenamiento

Guarde el atornillador de percusión en un lugar seco, alto o cerrado, fuera del alcance de los niños.

Antes del comienzo

- Monte el lubricador por neblina suministrado en el atornillador de percusión como se muestra en la figura 3.
- Afloje el tornillo del lado del lubricador por neblina y llénelo con aceite de aire comprimido GÜDE, n.º art. 40060 o un aceite equivalente.
- Cierre el tornillo lateral del lubricador por neblina.
- El aire comprimido es conducido a través del lubricador por neblina y por lo tanto se mezcla constantemente con el aceite.

Instrucciones de seguridad para el funcionamiento

- No utilice el dispositivo hasta que haya leído detenidamente el manual de instrucciones.
- Tenga en cuenta todas las instrucciones de seguridad incluidas en el manual.
- Actúe de manera responsable con el resto de personas.
- Siempre use la ropa de trabajo adecuada.
- También asegúrese de tener una postura firme.
- Desconecte siempre la manguera de suministro de aire del atornillador de percusión antes de montar o desmontar los conectores o accesorios de la unidad.

Manejo



**¡Alerta de seguridad! ¡Use gafas protectoras!
¡Use protección auditiva!**

Antes del funcionamiento diario, siempre drene el agua del tanque del compresor de aire y sople el agua de condensación de la manguera de aire.

Ahora encienda su compresor de aire. La máxima presión de aire es de 6 bar.

El rendimiento (torsión) del atornillador de percusión en las condiciones de trabajo primarias está determinado principalmente por tres factores:

- la presión de trabajo utilizada
- la duración de la operación en la unión roscada. El tiempo normal de trabajo para una unión roscada es en promedio de 3 a 5 segundos.
- el ajuste de la palanca de cambio, en relación con una unión roscada, en relación con el tiempo de percusión.

El uso de tornillos y materiales de distinta dureza da lugar a una mayor fricción, lo que provoca un mayor par de torsión sin que el tornillo se apriete con mayor firmeza.

En caso de uniones roscadas oxidadas, utilice los disolventes de corrosión apropiados antes de usar el atornillador de percusión. Si las uniones roscadas no se aflojan después de 3 a 5 segundos de tiempo de percusión, se debe usar un atornillador de percusión del siguiente tamaño.

No sobrecargue el atornillador de percusión más allá del límite de potencia especificado, ya que esto reducirá drásticamente la vida útil del dispositivo.

NOTA: El par de apriete de la unión roscada está directamente relacionado con la fuerza del tornillo, la velocidad de la herramienta, el estado de las llaves de vaso utilizadas y el tiempo que se ha utilizado el atornillador de percusión en el atornillado en cuestión. Utilice la conexión más directa y sencilla entre la herramienta y la llave de vaso. Cada conexión y extensión adicional absorbe y reduce la energía.

La figura 2 muestra el ajuste de los pares de aflojamiento.

La figura 3 muestra el uso del atornillador de percusión con un lubricador por neblina.

Mantenimiento y cuidado



ATENCIÓN: Siga las instrucciones de mantenimiento de este dispositivo. Cualquier trabajo de mantenimiento que no se mencione debe ser realizado por un centro de servicio autorizado.

Lubricación

- Desconecte el atornillador de percusión del suministro de aire.
- Añada 4 - 6 gotas del aceite de aire comprimido GÜDE, n.º art. 40060 o un aceite equivalente en la entrada de aire mientras se presiona el gatillo.
- Ahora reconecte el dispositivo al suministro de aire y déjelo funcionar durante unos 30 segundos para eliminar el exceso de aceite.

Este proceso de lubricación ayuda a reducir la humedad, el polvo y la suciedad que con el tiempo se acumulan en cada dispositivo de aire

durante su uso, reduciendo su rendimiento. La mejor protección contra ello es usar un contenedor de aceite integrado.

Cada tres meses, o cuando el atornillador de percusión se utiliza raramente, se debe retirar la manguera de aire y verter una mayor cantidad de aceite DL en la entrada de aire. Luego reconecte la manguera de aire y deje que el atornillador de percusión funcione durante unos 30 segundos para limpiar el motor de la herramienta de aire. Después de la limpieza, siga las instrucciones para la lubricación.

Localización de averías

Problema	Posibles causas	Solución del problema
No hay potencia	Volumen de aire demasiado bajo (véanse los datos técnicos)	Compresor más grande
El atornillador de percusión no funciona o funciona lento	Presión de aire insuficiente	Compruebe la presión del aire en la entrada de aire. Debe ser de 6 bar.
	Presión de aire establecida baja	Aumentar la presión a 6 bar
	Se debe aceitar el atornillador de percusión	Ver lubricación
	Se debe limpiar el atornillador de percusión	Ver Mantenimiento
	La manguera de aire tiene una fuga	Apriete todas las sujeciones de la manguera

Original – EG-Konformitätserklärung

Hiermit erklären wir, dass die nachfolgend bezeichneten Geräte aufgrund ihrer Konzipierung und Bauart sowie in den von uns in Verkehr gebrachten Ausführungen den einschlägigen, grundlegenden Sicherheits- und Gesundheitsanforderungen der EG-Richtlinien entsprechen. Bei einer nicht mit uns abgestimmten Änderung der Geräte verliert diese Erklärung Ihre Gültigkeit.

Translation of the EC-Declaration of Conformity

We, hereby declare the conception and construction of the below mentioned appliances correspond - at the type of construction being launched - to appropriate basic safety and hygienic requirements of EC Directives.

In case of any change to the appliance not discussed with us the Declaration expires.

Traduction de la déclaration de conformité CE

Nous déclarons par la présente, que les appareils indiqués ci-dessous répondent, du point de vue de leur conception, construction et réalisation ainsi que leur mise sur le marché, aux exigences fondamentales en matière de santé et d'hygiène des directives CE.

Toute modification de l'appareil non autorisée entraîne la perte de validité de la présente déclaration.

Traduzione della dichiarazione di conformità CE

Dichiariamo con il presente noi, che la concezione e costruzione degli apparecchi elencati, nelle realizzazioni che stiamo introducendo alla vendita, sono conforme ai requisiti principali delle direttive CE sulla sicurezza ed igiene.

Nel caso della modifica dell'apparecchio da noi non autorizzata, la presente dichiarazione perde la propria validità.

Vertaling van de EG-Conformiteitverklaring

Hiermede verklaren wij, dat de genoemde machine, op grond van zijn ontwerp en bouwwijze, evenals de door ons in omloop gebrachte uitvoeringen, aan de desbetreffende fundamentele veiligheids- en gezondheidverordeningen van de EG-richtlijnen voldoen.

Bij een niet met ons overeengekomen wijziging aan het apparaat verliest deze verklaring haar geldigheid.

Překlad prohlášení o shodě EU

Tímto prohlašujeme my, že koncepce a konstrukce uvedených přístrojů v provedeních, která uvádíme do oběhu, odpovídá příslušným základním požadavkům směrnic EU na bezpečnost a hygienu.

V případě změny přístroje, která s námi nebyla konzultována, ztrácí toho prohlášení svou platnost.

Peklad vyhlásenie o zhode EÚ

Týmto vyhlasujeme my, že koncepcia a konštrukcia uvedených prístrojov vo vyhotoveniach, ktoré uvádzame do obehu, zodpovedá príslušným základným požiadavkám smerníc EÚ na bezpečnosť a hygienu.

V prípade zmeny prístroja, ktorá s nami nebola konzultovaná, stráca toho vyhlásenie svoju platnosť.

Fordításá azonossági nyilatkozat EU

Ezzel kijelentjük mi, a hogy a lentiében megjelölt gépipari termék, koncepciója és tervezése, az általunk forgalomba kerülő kivitelezésben, megfelel az EU illetékes biztonsági és higiéniai szabályzatok alapkövetelményeinek.

A gépen, a velünk való konzultáció nélkül végzett változások esetén, a jelen nyilatkozat érvényességét veszti.

Prevod izjava o ustreznosti EU

S tem izjavljamo, da koncepcija in zgradba spodaj navedenih naprav v izvedbi, ki jih uvajamo na trg, odgovarja pristojnim osnovnim zahtevam smernic EU za varnost in higieno.

V primeru spremembe naprave, o kateri se niste posvetovali z nami, ta izjava izgubi svojo veljavnost.

Prevođenje u Izjava o sukladnosti EU

Ovime izjavljujemo da koncepcija i konstrukcija navedenih strojeva u izvedbi u kojoj se isti puštaju u promet, udovoljavaju odgovarajućim osnovnim zahtjevima smjernica EU u području sigurnosti i higijene.

Ova Izjava prestaje važiti u slučaju promjene opreme izvršene bez naše suglasnosti.

Превод на Декларация за сходство с ЕС

С това декларираме ние, че концепцията и конструкцията на посочените уреди в изпълнения, които пускаме в обръщение, отговарят на съответните изисквания на инструкциите на ЕС за безопасност и хигиена.

В случай на изменение на уреда, което не е било консултирано с нас, тази декларация губи своята валидност.

Traducere a declarație de conformitate UE

Prin prezenta noi declarăm, că concepția și construcția utilajelor prezentate, în execuția în care sunt puse în circulație, sunt conforme cu exigențele de bază aferente directivelor UE privind securitatea și igiena. În cazul modificărilor pe utilaj care nu au fost consultate cu noi, prezenta declarație își pierde valabilitatea.

Prevođenje u Izjava o usklađenosti sa propisima EU

Ovim izjavljujemo da koncepcija i konstrukcija navedenih uređaja, a u izvedbi u kojoj se isti puštaju u promet, zadovoljavaju odgovarajuće osnovne zahteve iz direktiva EU u vezi sa sigurnošću i higijenom.

Ova izjava prestaje da važi u slučaju promena na opremi izvršenih bez naše saglasnosti.

Tłumaczenie Deklaracji zgodności WE

Niniejszym oświadczamy, my że koncepcja i konstrukcja przedstawionych poniżej urządzeń w wersji, która jest wprowadzona do obiegu, odpowiada stosownym podsta-wowym wymogom dyrektyw UE dotyczących bezpieczeństwa i higieny.

Niniejsza deklaracja przestaje obowiązywać w przypadku zmiany urządzenia, która nie została z nami skonsultowana.

AT uygunluk beyanı tercümesi

Beyan ederiz ki aşağıda belirtilen piyasaya sürdüğümüz modellerin tasarım ve yapıları itibarıyla güvenlik ve hijyen ile ilgili AB yönetmeliklerine uygun olduğunu beyan ederiz.

Aletlerde bize danışılmadan yapılacak bir değişiklik durumunda işbu beyanname geçerliliğini yitirir.

Traducción De La Declaración De Conformidad Ce Original

Por la presente declaramos que, debido a su diseño y construcción, los dispositivos descritos a continuación, en los modelos comercializados por nuestra parte, cumplen con los requisitos fundamentales de seguridad y salud de las Directivas CE.

En caso de modificación no autorizada de los dispositivos, esta declaración perderá su validez.

DRUCKLUFT-SCHLAGSCHRAUBER-SATZ

PNEUMATIC IMPACT WRENCH - SET | CLE A CHOCS PNEUMATIQUE - ENSEMBLE | PNEUMATICKÝ RÁZOVÝ ÚTAHOVÁK - SOUPRAVA | PNEUMATICKÝ RÁZOVÝ ÚTAHOVÁK - SÚPRAVA | PERSLUCHT-SLAGSCHROEVENDRAAIER SET | AVVITATORE PNEUMATICO AD IMPULSI - CONFEZIONE | PNEUMATIKUS ÚTVECSAVARÓZÓ - KÉSZLET | PNEUMATSKI UDARNI IZVIJAČ - KOMPLET | PNEUMATSKI UDARNI ZATEZAC - KOMPLET | PNEUMATSKI UDARNI PRITEZAC - KOMPLET | CHEIE PNEUMATICĂ CU IMPACT - SET | ЗА ЗАТЯГАНЕ - КОМПЛЕКТ | ZESTAW PNEUMATYCZNYCH KLUCZY UDAROWYCH | JUEGO DE ATORNILLADOR DE PERCUSIÓN DE AIRE COMPRIMIDO

40039

Einschlägige EG-Richtlinien

Appropriate EU Directives | Directives CE applicables | Prohlášení o shodě EU | Vyhlášení o zhode EÚ | Desbetreffende EG-Richtlijnen | Direttive CE applicabili | Illetékes EU előírások | Primjenjive smjernice EU | Uporabne smernice EU | Directivele UE aferente | Съответни наредби на ЕС | Primjenjive smjernice EU | Stosowne dyrektywy UE | Ilgili AB yönetmelikleri | Directivas CE pertinentes

- | | |
|------------------------------------------------|---------------------------------------|
| <input type="checkbox"/> 2014/35 EU | <input type="checkbox"/> 2014/30/EU |
| <input type="checkbox"/> 1935/2004/EC | <input type="checkbox"/> 1907/2006/EC |
| <input type="checkbox"/> 2011/65/EU&2015/863EU | <input type="checkbox"/> 2016/426/EU |
| <input type="checkbox"/> 2016/425/EU (PPE) | <input type="checkbox"/> 2019/1784/EU |
| <input type="checkbox"/> 2015/1188/EU | <input type="checkbox"/> 2014/29/EU |
| <input checked="" type="checkbox"/> 2006/42 EC | <input type="checkbox"/> |

Annex IV

Notified Body Name:
No: Address:

Type Ex. Cert.-No.:

- | |
|-------------------------------------------------|
| <input type="checkbox"/> 97/68/EC_&2016/1628/EU |
| Emission No.: |
| <input type="checkbox"/> 2000/14/EC_2005/88/EC |

Konformitätsbewertungsverfahren

Method of compliance assessment | Méthodes d'évaluation de la conformité | Modo di valutazione della conformità | Conformiteitsbeoordelingsprocedure | Způsob posouzení shody | Spôsob posúdenia zhody | Az azonosság megítélésének a módja | Način presoje istovetnosti | Način ocenjivanja skladnosti | Начин на обсъждане на сходство | Modul de evaluare a conformității | Način ocenjivanja usklađenosti | Uygunluk değerlendirme usulü | Metoda oceny zgodności | Procedimiento de evaluación de la conformidad

Annex VI

Wolpertshausen, 04/05/2022

Steffen Linkohr

Geschäftsführer | Managing Director | Gérant | Amministratore delegato | Bedrijfsleider | Jednatel | Konateľ | Ügyvezető igazgató | Direktör | Direktor | Управител | Administrator | Direktor | Sirket temsilcisi | Durektor | Director General | Güde GmbH & Co. KG, Birkichstraße 6, 74549 Wolpertshausen, Germany

Joachim Bürkle

Güde GmbH & Co. KG, Birkichstraße 6, 74549 Wolpertshausen, Germany

Bevollmächtigt die technischen Unterlagen zusammenzustellen.

Authorized to compile the technical file | Autorisé à compiler la documentation technique | Autorizzato alla preparazione della documentazione tecnica | Gemachtigd voor samenstelling van de technische documenten | Zplnomocněn k sestavování technických podkladů. | Splnomocnený zostaviť technické podklady. | Műszaki dokumentáció összeállításra felhatalmazva | Pooblaščen za izdelavo spisov tehnične dokumentacije. | Ovlašten za formiranje tehničke dokumentacije. | Упълномощен за съставяне на техническата документация | İmputernicit să elaboreze documentația tehnică. | Ovlašten za formiranje tehničke dokumentacije. | Teknik evrakları hazırlamakla görevlendirilmiştir. | Upełnomocniony do zestawienia danych technicznych | Autorizado para la redacción de los documentos técnicos

Angewandte harmonisierte Normen

Harmonised standards used | Normes harmonisées applicables | Použité harmonizované normy | Použité harmonizované normy | Gebruikte harmoniserende normen | Applicate norme armonizzate | Használt harmonizált normák | Primjenjeni harmonizirani standardi | Uporabljeni usklajeni standardi | Norme armonizate folosite | Използвани хармонизирани норми | Primjenjeni harmonizirani standardi | Wykorzystane zharmonizowane normy | Kullanılan uyum normları | Normas armonizadas aplicadas

EN ISO 11148-6:2012

AfPS GS 2019:01 PAK

Garantierter Schalleistungspegel

Guaranteed sound power level | Niveau de puissance acoustique garanti | Livello di potenza sonora garantito | Gegarandeerd geluidsdrumniveau | Zaručená hladina akustického výkonu | Garantována hladina akustického výkonu | Garantált akusztikus teljesítményszint | Zajamčena ravan akustične zmogljivosti | Garantirana razina akustičke snage | Гарантирано ниво на звукова мощност | Nivelul garantat al puterii sunetului | Garantovani nivo akustične snage | Garanti edilen gürültü emisyonu seviyesi | Gwarantowany poziom mocy akustycznej | Nivel de potencia sonora garantizado

L_{WA} dB (A)

Gemessener Schalleistungspegel

Measured sound power level | Niveau de puissance acoustique mesuré | Livello di potenza sonora misurato | Gemeten geluidsdrumniveau | Naměřená hladina akustického výkonu | Namerana hladina akustického výkonu | Mért akusztikus teljesítményszint | Zajamčena ravan akustične zmogljivosti | Izmerena razina akustičke snage | Измерено ниво на звукова мощност | Nivel măsurat al puterii sunetului | Izmereni nivo akustične snage | Ölçülen gürültü emisyonu seviyesi | Zmierzony poziom mocy akustycznej | Nivel de potencia sonora medido

L_{WA} 90.5 dB (A)



GÜDE GmbH & Co. KG
Birkichstrasse 6
74549 Wolpertshausen
Deutschland

Tel.: +49-(0)7904/700-0
Fax.: +49-(0)7904/700-250
eMail: info@guede.com

