



FEUERSCHALE

"TENERIFFA"

ARTIKEL-NR. 17575



**LESEN SIE DIE BEDIENUNGSANLEITUNG UND DIE SICHERHEITSHINWEISE
VOR DER ERSTEN VERWENDUNG GRÜNDLICH DURCH!**

**DEMA-VERTRIEBS GMBH • IM TOBEL 4 • 74547 ÜBRIGSHAUSEN
WWW.DEMA-VERTRIEB.COM**

© DEMA VERTRIEBS-GMBH

Inhaltsverzeichnis

1 SICHERHEITSHINWEISE.....	3
2 MONTAGE & AUFBAU	4
3 WARTUNG	4
4 ENTSORGUNG.....	4
5 TECHNISCHE DATEN.....	4
6 EXPLOSIONSZEICHNUNG.....	5
7 TEILELISTE	6

1 SICHERHEITSHINWEISE

- Änderungen die dem technischen Fortschritt dienen, können ohne Vorankündigung vom Hersteller getätigt werden und sind eventuell in der Bedienungsanleitung noch nicht berücksichtigt.
- Kontrollieren Sie die Feuerschale vor Inbetriebnahme auf Vollständigkeit und Funktion.
- Die Feuerschale ist nur für den Außenbereich geeignet, verwenden Sie diese niemals in Innenräumen bzw. Gebäuden!
- Achten Sie darauf, dass die Feuerschale sich immer in einer stabilen, senkrechten Lage befindet.
- Verwenden Sie als Brennstoff nur Holz und Holzkohle.
- Verwenden Sie handelsübliche Grillanzünder, verwenden Sie kein Brennspritus!
- Schütten Sie niemals flüssigen Grillanzünder auf schon brennende bzw. glühende Kohlen!
- Achten Sie bei der Nutzung darauf, dass die Feuerschale **mindestens** einen Meter von allen entflammaren Gegenständen entfernt steht.
- Stellen Sie die Feuerschale bei Nutzung niemals auf trockenes Gras oder andere leicht entflammaren Untergründe. **BRANDGEFAHR!**
- Lassen Sie die Feuerschale niemals während der Nutzung unbeaufsichtigt!
- Berühren Sie niemals die Feuerschale mit der bloßen Hand während der Nutzung! Tragen Sie hitzeresistente Handschuhe.
- Bewegen Sie die Feuerschale nicht während der Nutzung!
- Verwenden Sie die Feuerschale immer mit Bedacht und der nötigen Vorsicht!
- Wenden Sie auf keinen Fall übermäßige Gewalt an!
- Halten Sie Kinder und unbeteiligte Dritte vom Grillbereich fern!
- Verwahren Sie Verpackungsteile (Folien, Plastikbeutel, Styropor, etc.) nur an Orten auf, die Kindern insbesondere Säuglingen nicht zugänglich sind! Da Verpackungsteile oft nicht erkennbare Gefahren bergen (z. B. Erstickungsgefahr).

2 MONTAGE & AUFBAU

- Beim Aufbau und Ausrichtung der Feuerschale empfiehlt es sich, eine zweite Person zur Hilfe hinzuzuziehen.
- Verwenden Sie die Explosionszeichnung (Kap. 6) als Aufbauhilfe!

ACHTUNG: Ziehen Sie die Schrauben und Muttern erst fest, nachdem der Zusammenbau beendet wurde!

- Montieren Sie die Verbindungsplatten (005) an die Füße (004). Verwenden Sie hierfür die Schrauben M6x15 (006).
- Montieren Sie die Sockelplatte (003) an die Verbindungsplatten (005). Verwenden Sie hierfür die Schrauben M6x15 (006) und die Muttern M6 (007).
- Montieren Sie die Feuerschale (002) an die Füße (004). Verwenden Sie hierfür die Schrauben M6x15 (006).
- Legen Sie den Grillrost (001) in die Feuerschale (002).

3 WARTUNG

- Nach dem vollständigen Erlöschen des Feuers und Abkühlen der Feuerschale können Sie die Asche entnehmen und entsorgen.
- Entnehmen Sie den Kohlerost und reinigen Sie diesen mit Wasser und einem milden, fettlösenden Reinigungsmittel.
- Reiben Sie die Oberfläche der Feuerschale regelmäßig mit einem geeigneten Rostschutz ein.
- Lagern Sie den Grill an einem trockenen und witterungsgeschützten Ort.

4 ENTSORGUNG

Im Falle der Entsorgung dieses Gerätes wenden Sie sich bitte an die DEMA Vertriebs-GmbH, Ihren lokalen Händler oder einen lokalen Wertstoffverwerter. Führen Sie das Gerät keinesfalls einer kommunalen Sammelstelle zu! Entsorgen Sie das Gerät keinesfalls über den normalen Hausmüll! Sie leisten damit einen wichtigen Beitrag zur Erhaltung der Umwelt.





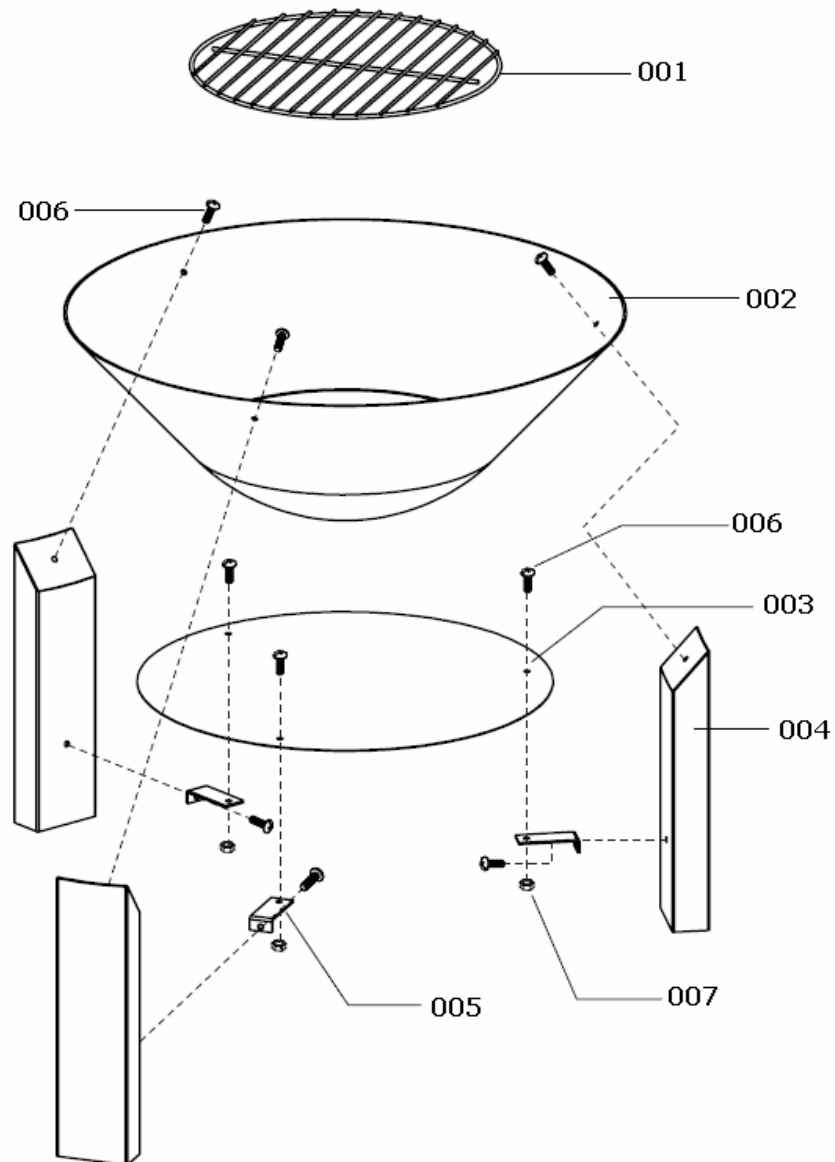

5 TECHNISCHE DATEN

Maße (ØxH)	600 x 330 mm
Gewicht	10,2 kg

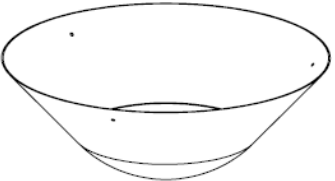
6 EXPLOSIONSZEICHNUNG



7 TEILELISTE

TEILE-NR	ABBILDUNG	BEZEICHNUNG	STÜCK
001		Kohlerost	1
002		Feuerschale	1
003		Sockelplatte	1
004		Fuß	3
005		Verbindungsplatte	3
006		Schraube M6x15	9
007		Schraube M6	3