

STRECKMETALLTISCH "Vancouver"

ARTIKEL-NR. 94047



**LESEN SIE DIE BEDIENUNGSANLEITUNG UND DIE SICHERHEITSHINWEISE
VOR DER ERSTEN VERWENDUNG GRÜNDLICH DURCH!**

**DEMA-VERTRIEBS GMBH • IM TOBEL 4 • 74547 ÜBRIGSHAUSEN
WWW.DEMA-VERTRIEB.COM**

© DEMA VERTRIEBS-GMBH

Inhaltsverzeichnis

1 SICHERHEITSHINWEISE.....	3
1-1 Bestimmungsgemäße Verwendung	3
2 TECHNISCHE DATEN.....	3
3 ENTSORGUNG	3
4 MONTAGE & AUFBAU	4
5 TEILELISTE	5
6 WARTUNG	5

1 SICHERHEITSHINWEISE

- Änderungen die dem technischen Fortschritt dienen, können ohne Vorankündigung vom Hersteller getätigt werden und sind eventuell in der Bedienungsanleitung noch nicht berücksichtigt.
- Kontrollieren Sie die Parkbank vor Inbetriebnahme auf Vollständigkeit und Funktion!
- Nehmen Sie niemals ein defektes oder funktionsunfähiges Gerät in Betrieb! Kontaktieren Sie den Hersteller oder lassen Sie das Gerät von einem Mechaniker kontrollieren.
- Arbeiten Sie immer mit Bedacht und der nötigen Vorsicht!
- Wenden Sie auf keinen Fall übermäßige Gewalt an!
- Springen Sie niemals auf den Tisch!
- Verwenden Sie den Tisch niemals als Steighilfe!
- Setzen Sie sich niemals auf den Tisch!
- Lehnen Sie sich niemals an die Tischkante
- Arbeiten Sie niemals wenn Sie müde sind oder unter dem Einfluss von Alkohol, Drogen, Medikamente oder sonstigen Rauschmitteln stehen.
- Verwahren Sie Verpackungsteile (Folien, Plastikbeutel, Styropor, etc.) nur an Orten auf, die Kindern insbesondere Säuglingen nicht zugänglich sind! Da Verpackungsteile oft nicht erkennbare Gefahren bergen (z. B. Erstickungsgefahr).

1-1 BESTIMMUNGSGEMÄßE VERWENDUNG

- Der Tisch ist geeignet als Ablagefläche für haushaltsübliche Waren.
- Der Tisch ist nicht geeignet als Steighilfe!

2 TECHNISCHE DATEN

Maße (LxBxH)	150 x 72 x 90 cm
Gewicht	ca. 16,7 kg

3 ENTSORGUNG

Im Falle der Entsorgung dieses Gerätes wenden Sie sich bitte an die DEMA Vertriebs-GmbH, Ihren lokalen Händler oder einen lokalen Wertstoffverwerter. Führen Sie das Gerät keinesfalls einer kommunalen Sammelstelle zu! Entsorgen Sie das Gerät keinesfalls über den normalen Hausmüll! Sie leisten damit einen wichtigen Beitrag zur Erhaltung der Umwelt.

4 MONTAGE & AUFBAU



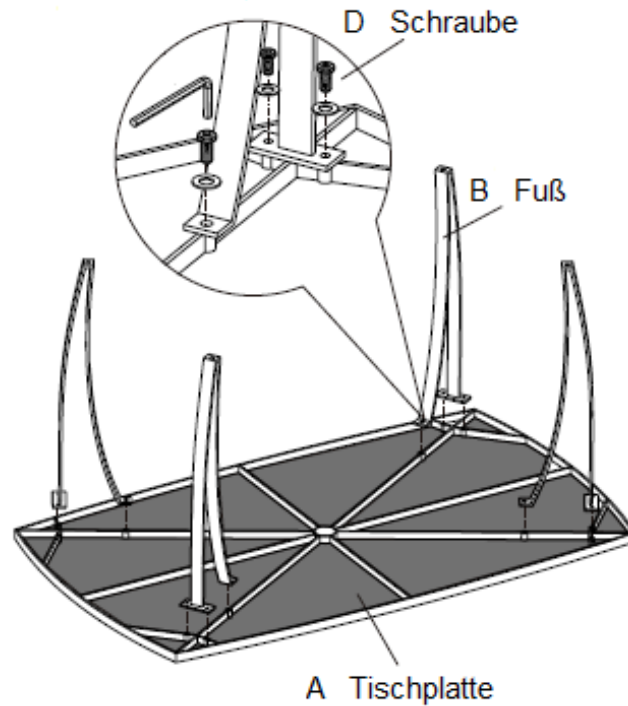

- Ziehen Sie für den Aufbau des Gartentisches eine weitere Person hinzu.
- Fixieren Sie die Beine (B) an der Unterseite der Tischplatte (A) mit Hilfe der Schrauben und Unterlegscheiben (D).

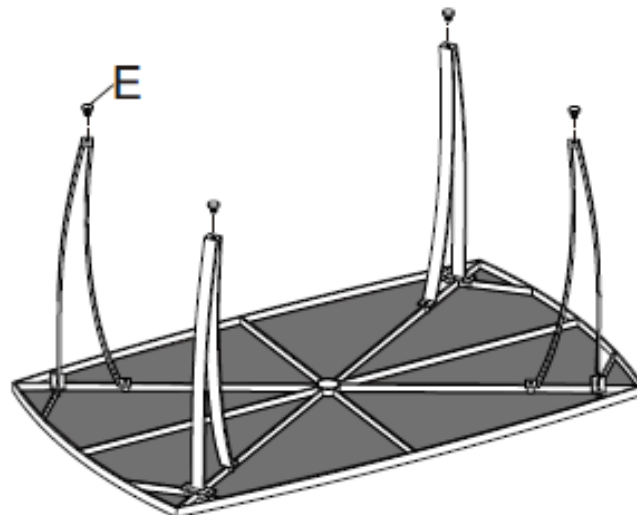

- Schrauben Sie die Ausgleichfüße (E) in die Unterseite der Fußteile (B).

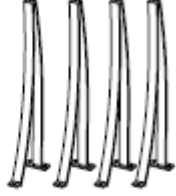

5 TEILELISTE

A Tischplatte  x1	B Fußteil  x4
D Schraube  x12	E Ausgleichfuß  x4
F Innensechskant- schlüssel  x1	

6 WARTUNG

- Prüfen Sie regelmäßig ob die Schrauben fest angezogen sind!