

STAHL UNIVERSAL BOCK (2 STÜCK)

SUB 120 M

ARTIKEL-NR. 20090



**LESEN SIE DIE BEDIENUNGSANLEITUNG UND DIE SICHERHEITSHINWEISE
VOR DER ERSTEN VERWENDUNG GRÜNDLICH DURCH!**

**DEMA-VERTRIEBS GMBH • IM TOBEL 4 • 74547 ÜBRIGSHAUSEN
WWW.DEMA-VERTRIEB.COM**

© DEMA VERTRIEBS-GMBH

1 SICHERHEITSHINWEISE

- Änderungen die dem technischen Fortschritt dienen, können ohne Vorankündigung vom Hersteller getätigt werden und sind eventuell in der Bedienungsanleitung noch nicht berücksichtigt.
- Kontrollieren Sie das Gerät vor Inbetriebnahme auf Vollständigkeit und Funktion!
- Nehmen Sie niemals ein defektes oder funktionsunfähiges Gerät in Betrieb! Kontaktieren Sie den Hersteller oder lassen Sie das Gerät von einem qualifizierten Fachmann kontrollieren.
- Arbeiten Sie immer mit Bedacht und der nötigen Vorsicht!
- Überschreiten Sie niemals die max. Kapazität des Bocks!
- Wenden Sie auf keinen Fall übermäßige Gewalt an!
- Halten Sie Kinder und unbeteiligte Dritte vom Arbeitsbereich fern.
- Klettern Sie niemals auf den Bock!
- Arbeiten Sie niemals, wenn Sie müde sind oder unter dem Einfluss von Drogen, Medikamenten oder Alkohol stehen.
- Verwahren Sie Verpackungsteile (Folien, Plastikbeutel, Styropor, etc.) nur an Orten auf, die Kindern insbesondere Säuglingen nicht zugänglich sind! Da Verpackungsteile oft nicht erkennbare Gefahren bergen (z. B. Erstickungsgefahr).

1-1 BESTIMMUNGSGEMÄßE VERWENDUNG



- Das Gerät eignet sich Lasten zu Halten.
- Das Gerät eignet sich nicht als Kletterhilfe für Personen.

2 MONTAGE & EXPLOSIONSZEICHNUNG

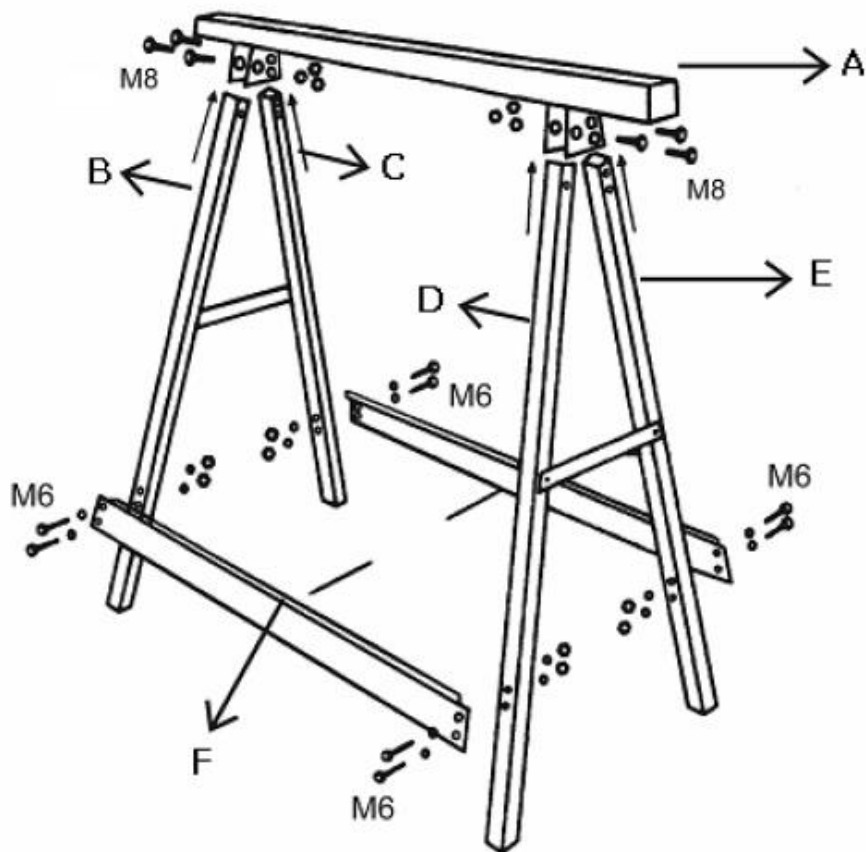



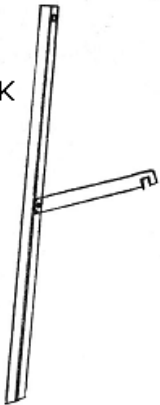
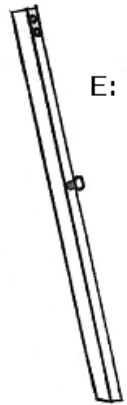
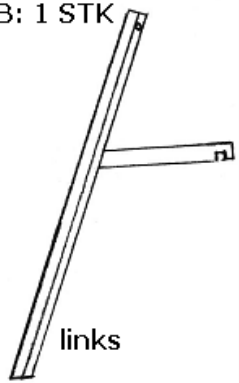
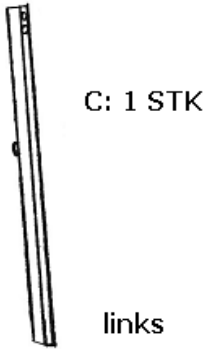

- Verwenden Sie die Explosionszeichnung unten bzw. die Teilelisten (Kap. 3+4) als Aufbauhilfe
- Verwenden Sie die mitgelieferten Schrauben, Unterlegscheiben und Muttern um die einzelnen Teile zu fixieren.



3 TEILELISTE

 A: 1 STK		 D: 1 STK rechts	 E: 1 STK rechts
 B: 1 STK links	 C: 1 STK links	 F: 2 STK	

4 KLEINTEILELISTE

	M6XP1.0X28mm	8 STK
	Ø13XØ6X1.2	8 STK
	M6XP1.0	8 STK
	M8X35mm	6 STK
	Ø16.0XØ8X1.2	12 STK
	M8XP1.2	6 STK

5 ENTSORGUNG

Im Falle der Entsorgung dieses Gerätes wenden Sie sich bitte an die DEMA Vertriebs-GmbH, Ihren lokalen Händler oder einen lokalen Wertstoffverwerter. Führen Sie das Gerät keinesfalls einer kommunalen Sammelstelle zu! Entsorgen Sie das Gerät keinesfalls über den normalen Hausmüll! Sie leisten damit einen wichtigen Beitrag zur Erhaltung der Umwelt.

6 WARTUNG

- Prüfen Sie die Böcke vor JEDER Verwendung auf Risse, Verformungen und andere Schäden, die die Stabilität des Bocks mindern könnten!

7 TECHNISCHE DATEN

Artikelnummer	20091
Max. Kapazität	120 kg
Maße (BxTxH)	610 x 41 x 710 mm
Gewicht	ca. 3 kg pro Bock