



D

Originalbetriebsanleitung

GB

Translation of the original instructions

F

Traduction du mode d'emploi d'origine

I

Traduzione del Manuale d'Uso originale

NL

Vertaling van de originele gebruiksaanwijzing

CZ

Překlad originálního návodu k provozu

SK

Preklad originálneho návodu na prevádzku

H

Az eredeti használati utasítás fordítása

PL

Tłumaczenie oryginalnej instrukcji obsługi

ES

Traducción del manual de instrucciones original



GSK 140/420

Steinknacker

#55381

**DEUTSCH****Bitte lesen Sie die Gebrauchsanweisung vor Inbetriebnahme sorgfältig durch.**

ENGLISH

Please read the instructions carefully before starting the machine.

FRANÇAIS

Veuillez lire avec soin le mode d'emploi avant la mise en service

ITALIANO

Leggere attentamente le istruzioni per l'uso prima di mettere in funzione l'elettrodomestico.

NEDERLANDS

Graag instructies zorgvuldig doorlezen vóóordat u de machine in gebruik neemt.

CESKY

Před spuštěním stroje si pečlivě přečtěte návod k používání.

SLOVENSKY

Pred prvým použitím prístroja si pozorne prečítajte návod na obsluhu.

MAGYAR

Kérjük alaposan olvassa el a tájékoztatót mielőtt a gépet használja.

POLSKI

Przed przystąpieniem do uruchomienia prosimy o dokładne zapoznanie się z instrukcją obsługi.

ESPAÑOL



Por favor, lea este manual de instrucciones detenidamente antes de la puesta en marcha.

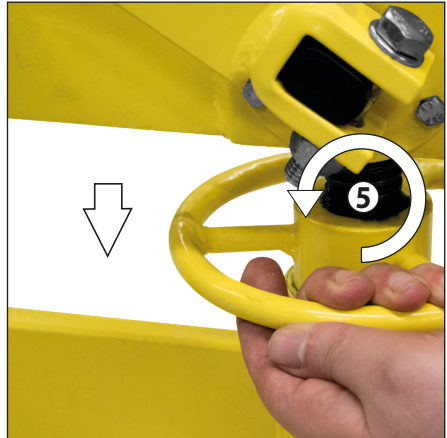
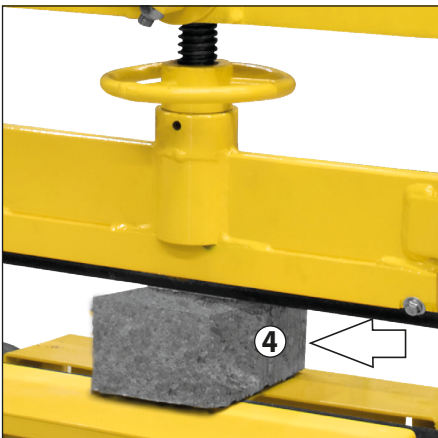
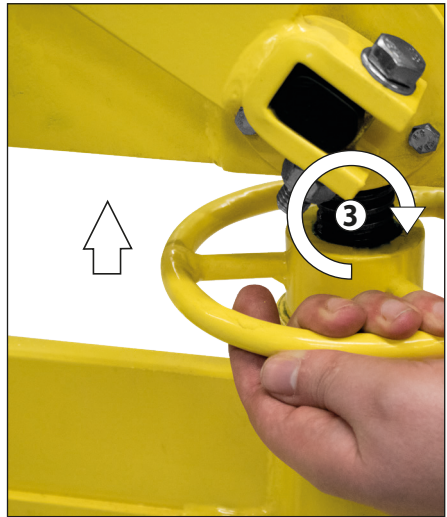
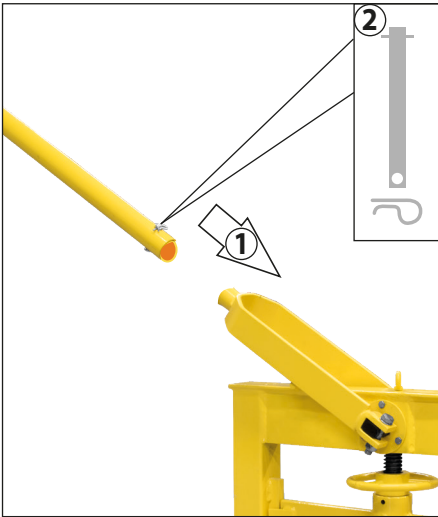

Deutsch	TECHNISCHE DATEN BESTIMMUNGSGEMÄSSE VERWENDUNG GERÄTEBESCHREIBUNG RESTRISIKEN VERHALTEN IM NOTFALL ANFORDERUNGEN AN DEN BEDIENER SYMBOLE SICHERHEITSHINWEISE WARTUNG GEWÄHRLEISTUNG SERVICE _____	6
English	TECHNICAL DATA SPECIFIED CONDITIONS OF USE POWER TOOL DESCRIPTION EMERGENCY PROCEDURE RESIDUAL RISKS EMERGENCY PROCEDURE REQUIREMENTS FOR OPERATING STAFF SYMBOLS SAFETY INSTRUCTIONS MAINTENANCE GUARANTEE SERVICE _____	8
Français	CARACTÉRISTIQUES TECHNIQUES SPECIFIED CONDITIONS OF USE DESCRIPTION DE LA MACHINE RISQUES RÉSIDUELS CONDUITE EN CAS D'URGENCE OPÉRATEUR SYMBOLES CONSIGNES DE SÉCURITÉ ENTRETIEN GARANTIE SERVICE _____	10
Italiano	DATI TECNICI USO IN CONFORMITÀ ALLA DESTINAZIONE DESCRIZIONE DELL'ELETTROUTENSILE PERICOLI RESIDUALI COMPORTAMENTO IN CASO D'EMERGENZA REQUISITI ALL'OPERATORE SIMBOLI ISTRUZIONI DI SICUREZZA MANUTENZIONE GARANZIA ASSISTENZA _____	12
Nederlands	TECHNISCHE GEGEVENS VOORGESCHREVEN GEBRUIK VAN HET SYSTEEM BESCHRIJVING VAN HET APPARAAT RESTRISICO'S HANDELSWIJZE IN NOODGEVAL EISEN AAN DE BEDIENENDE PERSOON SYMBOLEN VEILIGHEIDSADVIEZEN ONDERHOUD GARANTIE SERVICE _____	14
Cesky	TECHNICKÉ ÚDAJE POUŽITÍ V SOULADU S URČENÍM POPIS PŘÍSTROJE ZBYTKOVÁ NEBEZPEČÍ CHOVÁNÍ V PŘÍPADĚ NOUZE POŽADAVKY NA OBSLUHU SYMBOLY BEZPEČNOSTNÍ POKYNY ÚDRŽBA ZÁRUKA SERVIS _____	16
Slovensky	TECHNICKÉ ÚDAJE POUŽITIE PODĽA PREDPISOV POPIS PRÍSTROJA SEKUNDARNE NEVARNOSTI SPRÁVANIE V PRÍPADE NÚDZE POŽIADAVKY NA OBSLUHU SYMBOLY BEZPEČNOTNÉ POKYNY ÚDRŽBA ZÁRUKA SERVIS _____	18
Magyar	MŰSZAKI ADATOK RENDELTETÉS SZERINTI HASZNÁLAT A KÉSZÜLÉK LEÍRÁSA MARADÉKVESZÉLYEK VISELKEDÉS KÉNYSZERHELYZETBEN KÖVETELMÉNYEK A GÉP KEZELŐJÉRE SZIMBÓLUMOK BIZTONSÁGI UTASÍTÁSOK KARBANTARTÁS JÓTÁLLÁS SZERVIZ _____	20
Polski	DANE TECHNICZNE ZASTOSOWANIE ZGODNE Z PRZEZNACZENIEM WSKAZÓWKI DOTYCZĄCE BEZPIECZEŃSTWA KONSERWACJA GWARANCJA _____	22
Español	TDATOS TÉCNICOS USO PREVISTO INSTRUCCIONES DE SEGURIDAD MANTENIMIENTO GARANTÍA _____	24

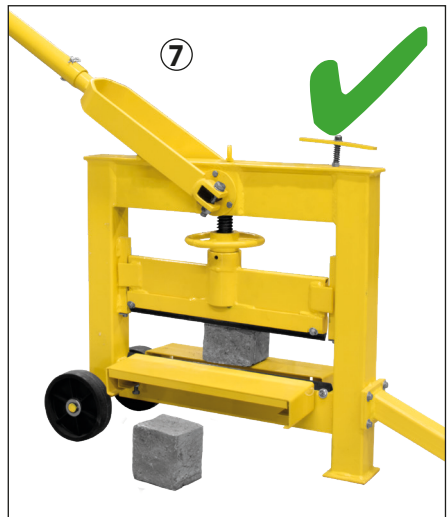
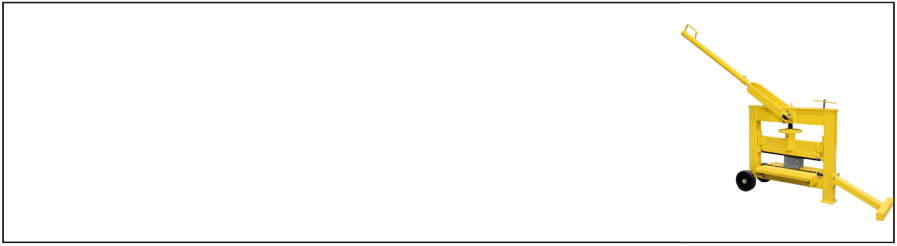





 	<p>Wir bedanken uns für den Kauf eines Güde Steinknackers GSK 140/420 und das von Ihnen entgegengebrachte Vertrauen in unser Sortiment.</p> <p>!!! Lesen Sie bitte diese Bedienungsanleitung sorgfältig durch, bevor Sie das Gerät in Betrieb nehmen !!!</p>
<p>A.V. 2 Nachdrucke, auch auszugsweise, bedürfen der Genehmigung. Technische Änderungen vorbehalten.</p>	

Kennzeichnung:

Produktsicherheit:

	
Produkt ist mit den einschlägigen Normen der Europäischen Gemeinschaft konform	





Verbote:

	
Verbot, allgemein (in Verbindung mit anderem Piktogramm)	



Warnung:

	
Warnung/Achtung	Warnung vor fortschleudernde Teilen!
	
Quetschgefahr	



Gebote:

	
Vor Gebrauch Bedienungsanleitung lesen	Tragen Sie eine Schutzbrille!
	
Sicherheitshandschuhe tragen!	Sicherheitsschuhe tragen!



Umweltschutz:

	
Abfall nicht in die Umwelt sondern fachgerecht entsorgen.	Verpackungsmaterial aus Pappe kann an den dafür vorgesehen Recycling-Stellen abgegeben werden.

Verpackung:

	
Vor Nässe schützen	Packungsorientierung Oben
	
Interseroh-Recycling	

Technische Daten:

	
Gewicht	
	
Schnittlänge	Schnittstärke

Technische Daten

Gewicht:	39 kg
Schnittlänge:	420 mm
Schnittstärke:	10 - 140 mm

Gewährleistung

Die Gewährleistungszeit beträgt 12 Monate bei gewerblicher Nutzung, 24 Monate für Verbraucher und beginnt mit dem Zeitpunkt des Kaufs des Gerätes.

Die Gewährleistung erstreckt sich ausschließlich auf Mängel, die auf Material- oder Herstellungsfehler zurückzuführen sind. Bei Geltendmachung eines Mangels im Sinne der Gewährleistung ist der Kaufbeleg - der das Verkaufsdatum auszuweisen hat - mit Verkaufsdatum beizufügen.

Von der Gewährleistung ausgeschlossen sind unsachgemäße Nutzung, wie z. B. Überlastung des Gerätes, Gewaltanwendung, Beschädigungen durch Fremdeinwirkung, Fremdkörper, sowie Nichtbeachtung der Gebrauchs- und Aufbauanleitung und normaler Verschleiß.

Allgemeine Sicherheitshinweise

⚠ Sicherheitshinweis! Wenn die folgenden Hinweise nicht beachtet werden, kann dies zu Verletzungen bei Ihnen oder anderen Personen führen.

1. Lesen Sie vor Inbetriebnahme des Steinknackers die Bedienungsanleitung ganz durch. Alle Bedienungspersonen müssen über die Sicherheitsvorschriften im Gebrauch des Gerätes informiert sein.
2. Benutzen Sie Ihren Steinknacker nicht, wenn Sie müde sind oder unter dem Einfluss von Drogen, Alkohol oder Medikamenten stehen.
3. Tragen Sie IMMER eine geprüfte Schutzbrille, Sicherheitshandschuhe und Sicherheitsschuhe.
4. Stellen Sie sicher, dass Sie Ihre Hände bei der Arbeit am Gerät frei bewegen können, damit die Arbeit sicher verrichtet werden kann.
5. Halten Sie Ihren Arbeitsplatz stets sauber und sorgen Sie für ausreichende Beleuchtung. Chaos und Arbeiten im Dunkeln kann zu Unfällen führen.
6. Den Schwenkhebel bei Nichtgebrauch oder Transport sichern.
7. Sorgen Sie dafür, dass Sie Ihre Hände nicht unter die Schneidekante halten.

Verhalten im Notfall

Leiten Sie die der Verletzung entsprechend notwendigen Erste Hilfe Maßnahmen ein und fordern Sie schnellst möglich qualifizierte ärztliche Hilfe an. Bewahren Sie den Verletzten vor weiteren Schädigungen und stellen Sie diesen ruhig.

Für einen eventuell eintretenden Unfall sollte immer ein Verbandskasten nach DIN 13164 am Arbeitsplatz griffbereit vorhanden sein. Dem Verbandskasten entnommenes Material ist sofort wieder aufzufüllen. Wenn Sie Hilfe anfordern, machen Sie folgende Angaben:

1. Ort des Unfalls
2. Art des Unfalls
3. Zahl der Verletzten
4. Art der Verletzungen

Bestimmungsgemäße Verwendung

Es dürfen mit dieser Maschine keine anderen Arbeiten verrichtet werden, als die Arbeiten, für die die Maschine gebaut ist und die in der Bedienungsanleitung beschrieben werden.

Jeder darüber hinausgehende Gebrauch gilt als nicht bestimmungsgemäß. Für daraus resultierende Schäden oder Verletzungen haftet der Hersteller nicht. Bitte beachten Sie das dieses Gerät bestimmungsgemäß nicht für den gewerblichen Einsatz konstruiert sind.

Entsorgung

Die Entsorgungshinweise ergeben sich aus den Piktogrammen die auf dem Gerät bzw. der Verpackung aufgebracht sind. Eine Beschreibung der einzelnen Bedeutungen finden Sie im Kapitel „Kennzeichnung“.

Entsorgung der Transportverpackung

Die Verpackung schützt das Gerät vor Transportschäden. Die Verpackungsmaterialien sind in der Regel nach umweltverträglichen und entsorgungstechnischen Gesichtspunkten ausgewählt und deshalb recycelbar. Das Rückführen der Verpackung in den Materialkreislauf spart Rohstoffe und verringert das Abfallaufkommen. Verpackungsteile (z.B. Folien, Styropor®) können für Kinder gefährlich sein. **Es besteht Erstickungsgefahr!** Bewahren Sie Verpackungsteile außerhalb der Reichweite von Kindern auf und entsorgen Sie sie so schnell wie möglich.

Anforderungen an den Bediener

Der Bediener sollte vor Gebrauch des Gerätes aufmerksam die Bedienungsanleitung gelesen haben.

Qualifikation

Außer einer ausführlichen Einweisung durch eine sachkundige Person ist keine spezielle Qualifikation für den Gebrauch des Gerätes notwendig.

Mindestalter

Das Gerät darf nur von Personen betrieben werden, die das 16. Lebensjahr vollendet haben. Eine Ausnahme stellt die Benutzung als Jugendlicher dar, wenn die Benutzung im Zuge einer Berufsausbildung zur Erreichung der Fertigkeit unter Aufsicht eines Ausbilders erfolgt.

Schulung

Die Benutzung des Gerätes bedarf lediglich einer entsprechenden Unterweisung durch eine Sachkundige Person bzw. die Bedienungsanleitung. Eine spezielle Schulung ist nicht notwendig.

Bedienung

Stellen Sie sicher, dass der Steinknacker beim Arbeiten sicher steht und nicht umfallen kann.

Schritt-für-Schritt-Anleitung

1. Zeichnen Sie eine Bruchlinie an die Stelle des Werkstücks, an der das Werkstück gebrochen werden soll.

2. Legen Sie das Werkstück in den Knacker ein und platzieren Sie die Schneidekante bei teilweise heruntergedrücktem Hebel auf die Bruchlinie.
3. Drücken Sie den Hebel gleichmäßig nach unten.
4. Durch die Brechkante wird der Stein sauber entlang Ihrer vorgezeichneten Linie gebrochen.

Wartung und Pflege

⚠ Alle Service- und Reparaturmaßnahmen dürfen nur von ausgebildeten Fachleuten durchgeführt werden.

- Gerät regelmäßig von Steinstaub und Steinsplitter säubern.
- Mechanische Funktionsteile mit geeignetem Schmiermittel schmieren.

Wenden der Schneidekante:

- Ist die Schneidekante abgenutzt, drehen Sie den Vierkantstahl. Dazu lösen Sie die vier Sechskantschrauben und nehmen Sie den Vierkantstahl heraus. Mit einer intakten Kante in Schneiderichtung wieder einlegen und mit den Sechskantschrauben sichern.

Störungen-Ursachen-Behebung

Störung	Mögliche Ursachen	Behebung
Handgriff lässt sich nicht mehr richtig nach oben oder unten bewegen.	Untersuchen Sie den Steinknacker nach Steinresten	Entfernen Sie die Steinreste mit einem Pinsel oder blasen Sie diese weg.
Werkstück steht nicht gerade auf den Polsterauflagen.	Es könnten sich kleine Steinstücke auf den Polsterauflagen befinden.	Säubern Sie die Polsterauflagen und den unteren Bereiche des Steinknackers

Service

Sie haben **technische Fragen? Eine Reklamation? Benötigen Ersatzteile oder eine Bedienungsanleitung?** Auf unserer Homepage www.guede.com im Bereich **Service** helfen wir Ihnen schnell und unbürokratisch weiter. Bitte helfen Sie uns Ihnen zu helfen. Um Ihr Gerät im Reklamationsfall identifizieren zu können benötigen wir die Seriennummer sowie Artikelnummer und Baujahr. Alle diese Daten finden Sie auf dem Typenschild. Um diese Daten stets zur Hand zu haben, tragen Sie diese bitte unten ein.

Seriennummer:
Artikelnummer:
Baujahr:

Tel.: +49 (0) 79 04 / 700-360
Fax: +49 (0) 79 04 / 700-51999
E-Mail: support@ts.guede.com



Thank you for purchasing Stone splitter Güde GSK 140/420 and for your confidence in our product.

!!! Before you start operating the device, please read this manual carefully !!!

A.V. 2 Reprints, even partial require permission. Technical changes reserved.

Labelling:

Product safety:

Product complies with EU standards	

Restrictions:

General restriction (in connection with other pictogram)	

Warning:

Warning/Watch out	Warning of flying away objects!
Warning of hand injury!	

Orders:

Read the manual before use	Wear eye protection!
Wear safety gloves!	Wear safety boots!

Environmental protection

Dispose the waste professionally so you avoid damage to the environment.	Packing material can be dispose for recycling to scrap-yard
Malfunctioning and/or disposed electric or electronic devices must be disposed to authorized scrap-yards.	

Packing:

Protect from humidity	Packing must face up
Interseroh-Recycling	

Technical data:

Weight	

cutting length	section width

Technical data

Weight: 39 kg
Split length: max. 420 mm
Split width: 10 - 140 mm

Warranty

A warranty period of 12 months applies to commercial use and 24 months apply to private use and commences on the day of purchase of the device.

Warranty applies exclusively to failures due to defective material or workmanship. An original sale slip with indication of date of sale must be presented in case of claiming for the warranty rights.

Warranty does not cover unprofessional use such as device overload, violent use, damage caused by third party or foreign materials, failure to comply with operations and assembly manual, and normal wear and tear.

General Safety Instructions

⚠ Safety Warning! While violating these instructions, you can injure yourself or other person.

1. Read the whole manual before starting device. All operating personal must be informed about safety instructions when using the device.
2. Do not use the stone splitter when tired or under influence of drugs, alcohol or narcotics
3. always wear safety goggles, safety gloves and safety shoes.
4. Make sure you can move your hands freely on the device, so you can work safely.
5. Keep your workplace clean and tidy at all times and ensure proper lighting. Chaos and work in dark can cause injuries.
6. Secure the rotating lever when not using the device or while transporting it.
7. Make sure your hands are not placed under the cutting edge.

Behavior in case of emergency

Apply the first aid adequate to the injury and get qualified medical assistance as quickly as possible. Protect the injured person from more accidents and calm him/her down. **For the sake of eventual accident, in accordance with DIN 13164, a workplace has to be fitted with a first-aid kit. It is essential to replace any used material in the first-aid kit immediately after it has been used. If you seek help, state the following pieces of information:**

1. Accident site
2. Accident type
3. Number of injured persons
4. Injury type(s)

Use as designated

Works other than those for which the appliance has been designed and which are specified in the Operating Instructions cannot be performed with this appliance.

Any other use will be considered a use in conflict with the designation. The manufacturer will not be liable for any consequential damage and injuries. Please be sure to know that the appliance has not been designed for industrial purposes.

Disposal

Disposal instructions are illustrated in the form of pictograms on the device or packaging. Description of the pictograms is given in "Identification" chapter.

Disposal of transport packaging

Packaging protects the device against damage during transport. Packaging materials are usually selected according to their effect on environment and disposal methods and can therefore be recycled.

Returning of the packaging back to circulation saves resources and costs for packaging disposal.

Parts of the packaging (e.g. foil, styropor) may be dangerous for children. **Risk of suffocation!**

Keep these parts of the packaging out of reach of children and dispose as soon as possible.

Requirements for the operator

The operator should have read the operating manual carefully before using the product.

Qualification

Besides a detailed training through a skilled staff, no special qualification for the use of the product is necessary.

Minimum age

The product may not be operated by people, who are less than 16 years old.

The use by young people forms an exception, if the operation takes place during a vocational training to achieve the skill and under supervision through a trainer.

Training

The use of the product requires only a corresponding training through a skilled staff or on the basis of the operating manual. A special training is not necessary.

Operation

Make sure the stone splitter is positioned properly and cannot be tipped over.

Instructions step by step

1. Mark a split line on the workpiece, where you want it to be split.
2. Put the workpiece into the splitter and position the cutting edge on the split line with the lever half way down.
3. Press the lever down with constant pressure.
4. Cutting edge will break the stone evenly along the marked line.

Maintenance and protection

 **All service and repair works can be done by skilled professionals only.**

- Keep the device clean of the dust and stone sherds.
- Grease the mechanical parts by suitable lubricant.

Turning the cutting blade:

- If the blade is worn out, turn the squared steel. Loose four hexagonal bolts and take the squared steel out. Intact edge put back into the cutting mechanism and secure it by hexagonal bolts.

Malfunction – reasons - elimination

Malfunction	Possible reasons	Elimination
The handle cannot be moved neither up nor down.	Look for bits of stones on the splitter.	Remove the bits of stones using a brush or by blowing.
Workpiece is not standing on upholstered supports evenly.	There can be small bits of stones on the upholstered supports.	Clean up the upholstered supports and lower part of the splitter.

Servicing

Do you have any **technical questions? A claim? Do you need spare parts or the Operating Instructions?**

You will be helped quickly and without needless bureaucracy at our webpage **www.guede.com** in the **Service** part. Please help us be able to assist you. To be able to identify your appliance when claimed, we need to know its serial No., order No. and year of production. All these details can be found on the type label. Enter the details below for future reference.

Serial No.:

Order No.:

Year of production:

Tel.:

+49 (0) 79 04 / 700-360

Fax:

+49 (0) 79 04 / 700-51999

E-Mail:

support@ts.guede.com

FR



Nous vous remercions d'avoir acheté le coupe-dalles Güde GSK 140/420 et de la confiance que vous témoignez à nos produits.

!!! Avant de mettre l'appareil en marche, veuillez lire attentivement ce mode d'emploi. !!!

A.V. 2 Toute réimpression, même partielle, nécessite une approbation. Modifications techniques réservées.

Symboles :

Sécurité du produit:



Produit répond aux normes correspondantes de la CE

Interdictions:



Interdiction générale (en combinaison avec un autre pictogramme)

Avertissement :



Avertissement/attention



Avertissement – objets éjectés !



Danger de blessure des mains !

Consignes :



Lisez le mode d'emploi avant l'utilisation.



Portez des lunettes de protection !



Portez des gants de sécurité



Portez des chaussures de sécurité !

Protection de l'environnement :



Liquidez les déchets de manière à ne pas nuire à l'environnement.



Déposez l'emballage en carton au dépôt pour recyclage.

Emballage :



Protégez de l'humidité



Sens de pose



Interseroh-Recycling

Caractéristiques techniques :



Poids



longueur de coupe



largeur de section

Caractéristiques techniques

Poids: 39 kg
Longueur de coupe : max. 420 mm
Largeur de coupe : 10 – 140 mm

Garantie

La durée de la garantie est de 12 mois en cas d'une utilisation industrielle et de 24 mois pour le consommateur final. La période de garantie commence à courir à compter de la date d'achat de l'appareil.

La garantie s'applique exclusivement sur les défauts de matériel ou des défauts de fabrication. En cas de réclamation pendant la durée de la garantie, veuillez joindre l'original du justificatif d'achat comportant la date d'achat.

La garantie ne couvre pas une utilisation incompétente, telle que surcharge de l'appareil, utilisation de force, endommagement par une personne étrangère ou un objet étranger, non respect du mode d'emploi et du mode de montage et usure normale.

Consignes générales de sécurité

⚠ Avertissement de sécurité ! Le non respect des consignes suivantes peut engendrer des accidents pouvant concerner vous même ou des tiers.

1. Avant de mettre le coupe-dalles en marche, lisez tout le mode d'emploi. Toutes les personnes utilisant la machine doivent s'informer sur les règles de sécurité lors de l'utilisation de la machine.
2. N'utilisez pas le coupe-dalles si vous êtes fatigués ou sous l'influence de drogues, d'alcool ou de médicaments.
3. Portez TOUJOURS des lunettes de protection vérifiées, des gants de sécurité et des chaussures de sécurité.
4. Veillez à pouvoir librement bouger vos mains sur l'appareil, de façon à travailler en toute sécurité.
5. Maintenez votre lieu de travail toujours propre et assurez un éclairage suffisant. Le désordre et le travail dans l'obscurité peuvent engendrer des accidents.
6. Si vous n'utilisez pas la machine ou la transportez, bloquez le levier rotatif.
7. Ne placez pas vos mains sous l'arête tranchante.

En cas d'urgence

Effectuez les premiers gestes de secours et appelez rapidement les premiers secours. Protégez le blessé d'autres blessures et calmez-le.

Pour des raisons de risque d'accident, le lieu de travail doit être équipé d'une armoire à pharmacie selon DIN 13164. Il est nécessaire de compléter immédiatement le matériel pris dans l'armoire à pharmacie. Si vous appelez les secours, fournissez les renseignements suivants:

1. Lieu d'accident
2. Type d'accident
3. Nombre de blessés
4. Type de blessure

Utilisation en conformité avec la destination

Cet appareil ne doit pas être utilisé pour d'autres travaux que ceux pour lesquels il a été conçu et qui sont décrits dans le mode d'emploi.

Toute autre utilisation est considérée comme contraire à la destination. Le fabricant décline toute responsabilité pour des dommages consécutifs à une telle utilisation. Notez que nos appareils ne sont pas conçus pour l'utilisation industrielle.

Recommandations

Les consignes de liquidation résultent des pictogrammes indiqués sur l'appareil ou sur l'emballage. La description des significations individuelles se trouve dans le chapitre « Indications sur l'appareil ».

Liquidation de l'emballage de transport

L'emballage protège l'appareil de l'endommagement lors du transport. En général, le matériel d'emballage est choisi de façon à ce qu'il réponde aux règles de protection de l'environnement et de liquidation des déchets, par conséquent, il peut être recyclé.

La remise de l'emballage dans le circuit de matières permet d'économiser des matières premières et de réduire les déchets.

Des parties de l'emballage (telles que films, styropore) peuvent être dangereux pour les enfants. **Danger d'étouffement !**

Rangez les parties de l'emballage hors de portée des enfants et liquidez-les le plus rapidement possible.

Instructions pour l'opérateur

L'opérateur doit lire attentivement ce guide d'utilisation avant son utilisation de l'appareil.

Qualification

Aucune qualification n'est nécessaire pour utiliser l'appareil à part un entraînement détaillé avec un formateur expérimenté.

Age minimal

L'appareil ne peut pas être utilisé par une personne de moins de 16 ans.

L'utilisation par une personne jeune reste une exception si l'opération se fait dans le cadre d'une formation professionnelle surveillée par un entraîneur.

Entraînement

L'utilisation de l'appareil demande seulement un entraînement avec un formateur ou doit se faire en consultant le guide d'utilisation. Aucune formation particulière n'est nécessaire.

Manipulation

Assurez-vous que le coupe-dalles est placé en toute sécurité et ne peut pas basculer.

Mode d'emploi étape par étape

1. Dessinez une ligne de coupe à l'endroit de cassure de la pièce.
2. Insérez la pièce dans le coupe-dalles et placez l'arête tranchante sur la ligne de cassure en abaissant le levier à moitié.
3. Abaissez le levier en poussant régulièrement.
4. L'arête tranchante casse la pierre le long de la ligne que vous avez dessinée.

Entretien et soins

 **Tous les travaux de manutention et de réparations doivent être confiés uniquement aux spécialistes formés.**

- Débarrassez régulièrement l'appareil de la poussière et des éclats de pierres.

- Graissez les pièces mécaniques fonctionnelles à l'aide d'une graisse adéquate.

Renversement de l'arête tranchante :

- Si l'arête tranchante est usée, tournez l'acier carré. Pour cela, desserrez quatre vis hexagonales et retirez l'acier carré. Réinsérez l'arête par le côté intact dans le dispositif de coupe et bloquez à l'aide des vis hexagonales.

Pannes – causes - suppression

Panne	Causes probables	Suppression
Impossible de monter ou de descendre la poignée.	Vérifiez si le coupe-dalle ne contient pas de restes de pierres.	Retirez les restes de pierres à l'aide d'un pinceau ou soufflez-les.
La pièce travaillée n'est pas droite sur les supports rembourrés.	Présence possible de particules de pierres sur les supports rembourrés.	Nettoyez les supports rembourrés et la partie inférieure du coupe-dalles.

Service

Vous avez des **questions techniques ? Une réclamation ? Vous avez besoin de pièces détachées ou d'un mode d'emploi ?**

Nous vous aiderons rapidement et sans bureaucratie inutile par l'intermédiaire de nos pages Web www.guede.com dans la rubrique **Service**. Aidez-nous pour que nous puissions vous aider. Pour identifier votre appareil en cas de réclamation, nous avons besoin du numéro de série, numéro de produit et l'année de fabrication. Toutes ces informations se trouvent sur la plaque signalétique. Pour avoir ces informations toujours à portée de main, veuillez les inscrire ici :

Numéro de série :
N° de commande :
Année de fabrication

Tél.: +49 (0) 79 04 / 700-360
Fax: +49 (0) 79 04 / 700-51999
E-mail: support@ts.guede.com



Vi ringraziamo dell'acquisto della rompipietra Güde GSK 140/420 a e della fiducia prestata da Voi per nostro assortimento.

!!! Prima di mettere in funzione l'apparecchio, leggere attentamente, per favore, questo Manuale d'uso!!!

A.V. 2 Le stampe supplementari, anche parziali, richiedono l'autorizzazione. Sono riservate le modifiche tecniche.

Segnaletica:

Sicurezza del prodotto:

Prodotto è conforme alle relative norme CE	

Divieti:

Divieto generale (unito all'altro pittogramma)	

Avviso:

Avviso/attenzione	Avviso agli oggetti volanti!
Avviso alle ferite delle mani!	

Direttive:

Prima dell'uso leggere il Manuale d'Uso	Utilizzare gli occhiali di protezione!
Utilizzare i guanti di protezione!	Utilizzare le scarpe di protezione!

Tutela dell'ambiente:

Smaltire i rifiuti in modo professionale, che non sia inquinato l'ambiente.	Il materiale d'imballo di cartone può essere consegnato al Centro di raccolta allo scopo di riciclo.
Gli apparecchi elettrici/elettronici difettosi e/o da smaltire devono essere consegnati ai centri autorizzati.	

Imballo:

Proteggere dall'umidità	L'imballo deve essere rivolto verso alto
Interseroh-Recycling	

Dati tecnici:

Peso	

lunghezza di taglio	spessore di taglio

Dati tecnici

Peso: 39 kg
Lunghezza del taglio: max. 420 mm
Larghezza del taglio: 10 - 140 mm

Garanzia

Il periodo di garanzia è di 12 mesi in caso di uso industriale, di 24 mesi per i consumatori, e inizia a decorrere dalla data dell'acquisto dell'apparecchio.

La garanzia si riferisce esclusivamente ai difetti dovuti a difetti di materiale o di fabbricazione. Nel caso di reclamo durante il periodo di garanzia occorre allegare il documento originale d'acquisto con la data di vendita.

Non rientra nella garanzia l'uso improprio quale ad es. sovraccarico dell'apparecchio, applicazione di una forza eccessiva, danneggiamento dovuto ad un intervento dei terzi o oggetti estranei, mancato rispetto del manuale d'uso e di montaggio e usura normale.

Istruzioni di sicurezza generali

⚠ Avviso di sicurezza! Nel caso dell'inosservanza delle seguenti istruzioni possono avvenire le ferite per Voi e per le altre persone.

1. Prima di mettere in funzione la rompipietra leggere attentamente il manuale d'Uso. Tutti operatori devono essere informati sulle norme di sicurezza per uso dell'apparecchio.
2. Non utilizzare la rompipietra quando siete stanchi, sotto l'effetto delle droghe, alcol oppure i medicinali.
3. Indossare SEMPRE gli occhiali di sicurezza provati, guanti e le scarpe di protezione.
4. Assicurarsi il movimento libero delle Vostre mani perché il lavoro possa essere svolto in sicurezza.
5. Mantenere il posto di lavoro sempre pulito ed assicurare l'illuminazione sufficiente. Disordine e lavoro in buio possono provocare le ferite.
6. Bloccare la leva girevole nel caso, in cui la macchina non viene utilizzata, oppure nel trasporto.
7. Attendersi a non avere le mani sotto il tagliente.

Comportamento in caso di emergenza

Applicare il pronto soccorso relativo all'incidente e rivolgersi più rapidamente al medico qualificato. Proteggere il ferito agli ulteriori incidenti e tranquillizzarlo. **Con riferimento alla DIN 13164, il luogo di lavoro deve essere sempre dotato della cassetta di pronto soccorso per eventuali incidenti. Il materiale utilizzato deve essere aggiunto immediatamente.** In caso di richiesta del pronto soccorso comunicare le seguenti informazioni:

1. Luogo dell'incidente
2. Tipo dell'incidente
3. Numero dei feriti
4. Tipo della ferita

Uso in conformità alla destinazione

Non è possibile eseguire con tal apparecchio i lavori diversi da quelli, per i quali è stato costruito e chi sono descritti nel Manuale d'Uso.

Ogni altro uso è considerato per controverso alla destinazione. Il costruttore non assume la responsabilità dei successivi danni e delle ferite. Tenere presente che i nostri apparecchi non sono costruiti per l'uso industriale.

Smaltimento

Le istruzioni per lo smaltimento derivano dai pittogrammi attaccati sull'apparecchio e sull'imballo. La descrizione dei singoli significati riporta il capitolo "Segnaletica".

Smaltimento dell'imballo da trasporto

L'imballo protegge l'apparecchio contro i danni durante il trasporto. I materiali d'imballo sono scelti a seconda la tutela dell'ambiente ed il modo di smaltimento, perciò possono essere riciclati.

Il ritorno dell'imballo in circolazione dei materiali risparmia le materie prime e diminuisce i costi di lavorazione dei rifiuti.

Le singole parti dell'imballo (es. fogli, styropor) possono essere pericolosi per i bambini. **Esiste il pericolo di soffocamento!**

Tenere le parti dell'imballo fuori portata dei bambini e smaltirli prima possibile.

Requisiti per l'operatore

L'operatore deve aver letto attentamente il manuale operativo prima di utilizzare il prodotto.

Qualificazione

Oltre ad una formazione approfondita attraverso un personale qualificato, non qualificazione speciale per l'uso del prodotto è necessario.

Età minimage

Il prodotto non può essere operato da persone che hanno meno di 16 anni.

L'uso da parte dei giovani costituisce una eccezione, se l'operazione si svolge nel corso di una formazione professionale per conseguire la competenza e sotto la supervisione attraverso un formatore.

Formazione

L'uso del prodotto richiede solo una corrispondente formazione attraverso un personale qualificato, o sulla base di un manuale di istruzioni. Una formazione speciale non è necessaria.

Manovra

Accertarsi che la rompipietra è appoggiata sul suolo con sicurezza e non può rovesciarsi.

Manuale step by step

1. Indicarsi la linea di rottura sul pezzo lavorato da rompere.
2. Inserire il pezzo lavorato nella rompipietra e, premendo a mezzo la leva, mettere il tagliente sopra la linea di frattura.
3. Premere gradatamente la leva verso il basso.
4. Il tagliente rompe la pietra correttamente nella linea da Voi indicata.

Manutenzione e cura

 **Tutti lavori di servizio e le riparazioni possono essere svolte solo dal personale competente.**

- Pulire periodicamente l'apparecchio dalla polvere e dai residui delle pietre.

- Lubrificare gli elementi meccanici di funzione di un lubrificante adatto.

Inversione del tagliente:

- Quando il tagliente risulta consumato, girare l'acciaio quadrato. Allentare perciò leviti esagonali ed estrarre l'acciaio quadrato. Girandolo sull'altro canto tagliente, rimetterlo nella macchina e bloccare le viti esagonali.

Guasti – cause - rimozione

Guasto	Cause possibili	Rimozione
Non è possibile muovere il manico su né giù.	Ispezionare la rompipietra che non siano rimasti i pezzi di pietra.	Con una spazzola oppure con aria compressa eliminare i resti della pietra.
Il pezzo da lavorare non è appoggiato piano sugli appoggi rivestiti.	Sugli appoggi rivestiti sono probabilmente i pezzi della pietra.	Pulire gli appoggi rivestiti e la parte inferiore della rompipietra.

Assistenza tecnica

Avete le domande tecniche? Contestazioni? Avete bisogno dei ricambi oppure del Manuale d'Uso?

Sul nostro sito www.guede.com, nel settore **Assistenza tecnica**, Vi aiuteremo velocemente ed in via non burocratica. Ci dareste la mano, per favore, per poter aiutar Vi? Per poter identificare il Vostro apparecchio nel caso di contestazione abbiamo bisogno del numero di serie, cod. ord. e l'anno di produzione. Tutte queste indicazioni troverete sulla targhetta della macchina. Per avere questi dati sempre disponibili, indicarli qui sotto, per favore:

N° serie:



Cod. ord.:

Anno di produzione:

Tel.: +49 (0) 79 04 / 700-360

Fax: +49 (0) 79 04 / 700-51999

E-Mail: support@ts.guede.com

 	Wij danken u voor de aankoop van de steensnijder Güde GSK 140/420 en voor uw vertrouwen in ons assortiment. !!! Vóór ingebruikneming van het apparaat deze gebruiksaanwijzing aandachtig doorlezen.
A.V. 2 Voor nadruk en uittreksels is toestemming vereist. Technische wijzigingen voorbehouden.	



Aanduiding:



Productveiligheid:	
	
Het product is conform de desbetreffende normen van de Europese Gemeenschap	

Verboden:	
	
Verbod, algemeen (in verbinding met ander pictogram)	

Waarschuwing:	
	
Waarschuwing/Let op	Waarschuwing voor weggeslingerde onderdelen
	
Waarschuwingen voor handletsels	

Aanwijzingen:	
	
Vóór gebruik gebruiksaanwijzing lezen	Draag een veiligheidsbril!
	
Veiligheidshandschoenen dragen!	Veiligheidshandschoenen dragen!

Milieubescherming:	
	
Afval niet in het milieu, maar vakkundig verwijderen	Verpakkingsmateriaal van karton bij de daarvoor bestemde recyclingplaatsen afleveren
	
Beschadigde en/of verwijderde elektrische of elektronische apparaten bij de daarvoor bestemde recyclingplaatsen afleveren	

Verpakking:	
	
Beschermen tegen vocht	Verpakkingsoriëntering boven
	
Interseroh-Recycling	

Technische Daten:	
	
Gewicht	

	
snijlengte	snijdikte

Technische gegevens

Gewicht:	39 kg
Snijlengte:	max. 420 mm
Snijdikte:	10 - 140 mm

Garantie

De garantieperiode is 12 maanden bij commercieel gebruik en 24 maanden voor eindgebruikers en begint met de datum van aankoop van het apparaat.

De garantie heeft uitsluitend betrekking op onvolkomenheden die op materiaal- en/of productiefouten zijn terug te voeren. Bij een claim betreffende een onvolkomenheid, in de zin van garantie, dient de aankoopfactuur - die de verkoopdatum bewijst - met de aankoopdatum bijgesloten te worden.

Uitgesloten van garantie zijn verkeerd gebruik, zoals bijv. overbelasting van het apparaat, gebruik van geweld, beschadigingen door vreemde invloeden of vreemde voorwerpen evenals het niet naleven van gebruiks- en montageaanwijzingen en normale slijtage.

Algemene veiligheidsinstructies

 **Veiligheidsinstructie! Indien de volgende instructies niet opgevolgd worden, kan dit tot letsels bij u of omringende personen leiden.**

1. Lees deze gebruiksaanwijzing vóór de inbedrijfstelling van de steensnijder door. Alle bedienende personen dienen over de veiligheidsvoorschriften bij het gebruik van het apparaat geïnformeerd te zijn.
2. Gebruik de steensnijder niet, indien u moe bent of onder de invloed van drugs, alcohol of medicijnen staat.
3. Draag ALTIJD een goedgekeurde veiligheidsbril, veiligheidshandschoenen en veiligheidsschoenen.
4. Voor een veilige werking: controleer of uw handen zich bij het werken met het apparaat vrijelijk kunnen bewegen.
5. Houd de werkplaats steeds schoon en zorg voor voldoende verlichting. Chaos en werken in het donker kan tot ongevallen leiden.
6. De zwenkhandel bij niet-gebruik of transport borgen.
7. Zorg daarvoor dat uw handen niet onder de snijkant worden gehouden.

geval van nood

Tref de noodzakelijke maatregelen om éérste hulp te verlenen, die met het letsel overeenkomt en vraag zo snel mogelijk gekwalificeerde medische hulp aan. Bescherm gewonde personen voor overig letsel en stel ze gerust. **Voor het eventueel plaatsvinden van een ongeval zou altijd een verbandtrommel, volgens DIN 13164, op de werkplaats bij de hand moeten zijn. Het uit de verbandtrommel genomen materiaal dient onmiddellijk aangevuld te worden. Indien u hulp vraagt, geef de volgende gegevens door:**

1. Plaats van het ongeval
2. Soort van het ongeval
3. Aantal gewonden mensen
4. Soort verwondingen

Gebruik volgens de bepalingen

Met deze machine mogen geen andere werkzaamheden verricht worden dan de werkzaamheden waarvoor de machine is gebouwd en die in de gebruiksaanwijzing worden beschreven.

Ieder ander gebruik geldt als niet volgens deze gebruiksregels. De producent is voor de eventuele hieruit ontstane schades niet aansprakelijk. Let er op dat deze machine niet voor industriële toepassing is geconstrueerd.

Verwijdering

De verwijdering instructies zijn met pictogrammen aangegeven die op de machine, resp. op de verpakking, te vinden zijn. Een beschrijving van de afzonderlijke betekenissen is in het hoofdstuk "Aanduiding" te vinden.

Verwijdering van de transportverpakking

De verpakking beschermt het apparaat tegen transportschades. De verpakkingsmaterialen zijn meestal volgens milieuvriendelijke en verwijderingstechnische standpunten gekozen en derhalve recyclebaar.

Het terugbrengen van de verpakking naar de materiaalomloop spaart grondstoffen en verlaagt de afvalhoeveelheden.

Verpakkingsdelen (bijv. folies, styropor) kunnen voor kinderen gevaarlijk zijn. **Er bestaat verstikkingsgevaar!**

Bewaar de verpakking buiten het bereik van kinderen en verwijder deze zo snel mogelijk.

Vereisten voor de bediener

De bediener moet de handleiding zorgvuldig door lezen voor het gebruik van product,

Kwalificatie

Behalve de gedegen opleiding door gespecialiseerd personeel, geen andere speciale kwalificatie voor het gebruiken van het toestel vereist.

Minimum leeftijd

Het product mag niet gebruikt worden van mensen onder 16 jaar oud.
Het gebruik door jongeren mensen is een uitzondering, alleen indien de operatie vindt plaats tijdens een beroepsopleiding om de vaardigheid te hebben en moet onder toezicht van een trainer.

Opleiden

Het gebruik van het toestel vereist slechts een overeenkomstige opleiding door persoon met ervaring, of op de basis van de handleiding. Een speciale opleiding is niet nodig.

Bediening

Controleer dat de steensnijder tijdens uw werkzaamheden veilig staat en niet kan omvallen.

Aanwijzingen stap voor stap

1. Teken de breeklijn af op de plaats waar het werkstuk gebroken moet worden.
2. Plaats het werkstuk in de snijder en druk de snijkant, met een gedeeltelijk naar beneden gedrukte hendel, op de breeklijn.
3. Druk de hendel gelijkmatig verder naar beneden.
4. Door de breekkant wordt de steen schoon en langs de voorgetekende lijn gebroken.

Onderhoud en verzorging

⚠ Alle service- en reparatiemaatregelen mogen uitsluitend door geschoolde vakmensen uitgevoerd worden.

- Maak het apparaat regelmatig schoon van steen en steengruis.
- Mechanische functionele onderdelen met een geschikt smeermiddel smeren.

Draaien van de snijkant:

- Als de snijkant versleten is, draai dan het vierkante snijstaal. Maak hiervoor de vier zeskantschroeven los en neem het vierkante snijstaal uit. Plaats het met een nog goede kant terug in de snijinrichting en borg het met de zeskantschroeven.

Storingen – Oorzaken – Oplossingen

Storing	Mogelijke oorzaken	Oplossing
Handgreep beweegt niet meer soepel naar boven of beneden	Controleer steenresten in de steensnijder	Verwijder steenresten met een kwast of blaas deze weg
Werkstuk staat niet recht op de zachte opleglaag	Er kunnen kleine stukjes steen op de zachte opleglaag liggen	Maak de zachte opleglaag schoon evenals de onderste gedeelten van de steensnijder

Service

Hebt u **technische vragen? Een reclamatie? Hebt u reserveonderdelen of een gebruiksaanwijzing nodig?**

Op onze website www.guede.com in **Service** helpen wij u snel en niet-bureaucratisch verder. Help ons om u te helpen, a.u.b. Om uw machine in geval van reclamatie te kunnen identificeren hebben wij het serienummer evenals artikelnummer en productiejaar nodig. Deze gegevens vindt u op het typeplaatje. Vul deze gegevens hieronder in om deze altijd bij de hand te hebben.

Serienummer:
Artikelnummer:
Productiejaar:

Tel.: +49 (0) 79 04 / 700-360
Fax: +49 (0) 79 04 / 700-51999
E-mail: support@ts.guede.com

CZ



Děkujeme Vám za koupi lamačky kamene Güde GSK 140/420 a za důvěru Vámi projevenou v náš sortiment.

!!! Dříve než uvedete přístroj do provozu, přečtěte si prosím pečlivě tento návod k obsluze !!!

A.V. 2 Dotisky, a to i částečné, vyžadují schválení. Technické změny vyhrazeny.

Označení:

Bezpečnost produktu:

Produkt odpovídá příslušným normám EU	

Zákazy:

Zákaz, všeobecný (ve spojení s jiným piktogramem)	

Výstraha:

Výstraha/Pozor	Výstraha před odmrštěnými předměty!
Výstraha před poraněními rukou!	

Příkazy:

Před použitím si přečtěte návod k obsluze	Noste ochranné brýle!
Noste bezpečnostní rukavice!	Noste bezpečnostní obuv!

Ochrana životního prostředí:

Odpad zlikvidujte odborně tak, abyste neškodili životnímu prostředí.	Obalový materiál z lepenky lze odevzdat za účelem recyklace do sběrný.

Obal:

Chránit před vlhkem	Obal musí směřovat nahoru
Interseroh-Recycling	

Technické údaje:

Hmotnost	
Délka řezu	průměrná tloušťka

Technické údaje

Hmotnost:	39 kg
Délka řezu:	max. 420 mm
Šířka řezu:	10 - 140 mm

Záruka

Záruční doba činí 12 měsíců při průmyslovém použití, 24 měsíců pro spotřebitele a začíná dnem nákupu přístroje.

Záruka se vztahuje výhradně na nedostatky způsobené vadou materiálu nebo výrobní vadou. Při reklamaci v záruční době je třeba přiložit originální doklad o koupi s datem prodeje.

Do záruky nespadá neodborné použití jako např. přetížení přístroje, použití násilí, poškození cizím zásahem nebo cizími předměty, nedodržení návodu k použití a montáži a normální opotřebení.

Všeobecné bezpečnostní pokyny

⚠ Bezpečnostní upozornění! Pokud nebudou dodržovány následující pokyny, můžete se zranit Vy nebo jiné osoby.

- Před uvedením lamačky do provozu si přečtěte celý návod k obsluze. Všichni pracovníci obsluhy musí být informováni o bezpečnostních předpisech při používání přístroje.
- Lamačku nepoužívejte, jste-li unavení nebo pod vlivem drog, alkoholu či léků.
- Noste VŽDY prověřené ochranné brýle, bezpečnostní rukavice a bezpečnostní obuv.
- Zajistěte, abyste mohli svými rukama pohybovat volně na přístroji, aby mohla být práce bezpečně provedena.
- Své pracoviště udržujte vždy čisté a zajistěte dostatečné osvětlení. Chaos a práce ve tmě mohou mít za následek úrazy.
- Otočnou páku zajistěte, pokud stroj nepoužíváte nebo přepravujete.
- Zajistěte, abyste své ruce nedrželi pod řeznou hranou.

Chování v případě nouze

Zaveďte úrazu odpovídající potřebnou první pomoc a vyzvěte co možná nejdříve kvalifikovanou lékařskou pomoc. Chraňte zraněného před dalšími úrazy a uklidněte jej.

Kvůli případné nehodě musí být na pracovišti vždy po ruce lékárnička první pomoci dle DIN 13164. Materiál, který si z lékárničky vezmete, je třeba ihned doplnit.

Pokud požadujete pomoc, uveďte tyto údaje:

- Místo nehody
- Druh nehody
- Počet zraněných
- Druh zranění

Použití v souladu s určením

S tímto strojem nelze vykonávat jiné práce, než pro jaké byl tento stroj zkonstruován a jež jsou popsány v návodu k obsluze.

Každé jiné použití je považováno za použití v rozporu s určením. Za následné škody a úrazy výrobce neručí. Dbejte

prosím na to, že tento přístroj není konstruován pro průmyslové použití.

Likvidace

Pokyny pro likvidaci vyplývají z piktogramů umístěných na přístroji resp. obalu. Popis jednotlivých významů najdete v kapitole „Označení“.

Likvidace přepravního obalu

Obal chrání přístroj před poškozením při přepravě. Obalové materiály jsou zvoleny zpravidla podle jejich šetrnosti vůči životnímu prostředí a způsobu likvidace a lze je proto recyklovat.

Vrácení obalu do oběhu materiálu šetří suroviny a snižuje náklady na likvidaci odpadů.

Části obalu (např. fólie, styropor) mohou být nebezpečné pro děti. **Existuje riziko udušení!**

Části obalu uschovejte mimo dosah dětí a co nejrychleji zlikvidujte.

Požadavky na obsluhu

Obsluhující osoba by měla před použitím tohoto přístroje pečlivě pročit návod k obsluze.

Kvalifikace

Kromě podrobné instruktaže odborně zdatnou osobou není pro používání tohoto přístroje potřebná žádná zvláštní kvalifikace.

Minimální věk

Přístroj smí provozovat pouze osoby, které dovršily 16. rok věku.

Výjimkou je používání mladistvými v rámci přípravy na povolání za účelem dosažení dané dovednosti pod dozorem vyučujícího.

Školení

K používání tohoto přístroje je potřebná pouze příslušná instruktaž odborně zdatnou osobou nebo pročetí návodu k obsluze. Speciální školení není nutné.

Obsluha

Ujistěte se, zda lamačka kamene bezpečně stojí a nemůže přepadnout.

Návod krok za krokem

1. Nakreslete si linii zlomu na místě obrobku, na které má být obrobek zlomen.
2. Obrobek vložte do lamačky a řeznou hranu umístěte při napůl stlačené páce na linii zlomu.
3. Páku tlačte pravidelně dolů.
4. Lámací hranou se kámen zlomí čistě podél Vámi vyznačené linie.

Údržba a ošetřování

 **Všechny servisní a opravářské práce smí provádět jen vyškolení odborníci.**

- Přístroj pravidelně zbavujte prachu a úlomků z kamene.
- Mechanické funkční díly mažte vhodným mazivem.

Obrácení řezné hrany:

- Je-li řezná hrana opotřebená, otočte čtyřhrannou ocel. K tomu povolte čtyři šestihřanné šrouby a vyjměte čtyřhrannou ocel. Intaktní hranou vložte opět do řezného zařízení a zajistěte šestihřannými šrouby.

Poruchy-příčiny-odstranění

Porucha	Možné příčiny	Odstranění
Rukojetí již nelze pohnout správně nahoru ani dolů.	Prohlédněte lamačku, zda neobsahuje zbytky kamene	Odstraňte zbytky kamene štětcem nebo je odfoukněte.
Obrobek nestojí na čalouněných opěrkách rovně.	Na čalouněných opěrkách mohou být malé kousky kamene.	Očistěte čalouněné opěrky a spodní část lamačky.

Servis

Máte technické otázky? Reklamací? Potřebujete náhradní díly nebo návod k obsluze?

Na naší domovské stránce www.guede.com Vám v oddílu **Servis** pomůžeme rychle a nebyrokraticky. Prosím pomozte nám pomoci Vám. Aby bylo možné Váš přístroj v případě reklamacie identifikovat, potřebujeme sériové číslo, objednávací číslo a rok výroby. Všechny tyto údaje najdete na typovém štítku. Abyste měli tyto údaje vždy po ruce, zapište si je prosím dole.

Sériové číslo:
Objednávací číslo:
Rok výroby:

Tel.: +49 (0) 79 04 / 700-360
Fax: +49 (0) 79 04 / 700-51999
E-Mail: support@ts.guede.com

SK



Ďakujeme vám za kúpu lámačky kameňa Güde GSK 140/420 a za dôveru vami prejavenu v náš sortiment.

!!! Skôr ako uvediete prístroj do prevádzky, prečítajte si, prosím, starostlivo tento návod na obsluhu!!!

A.V. 2 Dotlač, a to i čiastočná, vyžaduje schválenie. Technické zmeny vyhradené.

Označenia:

Bezpečnosť produktu:



Produkt zodpovedá príslušným normám EÚ

Zákazy:



Zákaz, všeobecný
(v spojení s iným piktogramom)

Výstraha:



Výstraha/Pozor



Výstraha pred odmrštenými predmetmi!



Výstraha pred poraneniami rúk!

Príkazy:



Pred použitím si prečítajte návod na obsluhu



Noste ochranné okuliare!



Noste bezpečnostné rukavice!



Noste bezpečnostnú obuv!

Ochrana životného prostredia:



Odpad zlikvidujte odborne tak, aby ste neškodili životnému prostrediu.



Obalový materiál z lepenky je možné odovzdať s cieľom recyklácie do zberne.



Chybné a/alebo likvidované elektrické či elektronické prístroje musia byť odovzdané do príslušných zberní.

Obal:



Chráňte pred vlhkom



Obal musí smerovať hore



Interseroh-Recycling

Technické údaje:



Hmotnosť

	
Dĺžka rezu	rezanie hrúbky

Technické údaje

Hmotnosť: 39 kg
Dĺžka rezu: max. 420 mm
Šírka rezu: 10 - 140 mm

Záruka

Záručná lehota je 12 mesiacov pri priemyselnom použití, 24 mesiacov pre spotrebiteľa a začína dňom nákupu prístroja.

Záruka sa vzťahuje výhradne na nedostatky spôsobené chybou materiálu alebo výrobnou chybou. Pri reklamácií v záručnej lehote je potrebné priložiť originálny doklad o kúpe s dátumom predaja.

Do záruky nepatrí neodborné použitie, ako napr. preťaženie prístroja, použitie násilia, poškodenie cudzím zásahom alebo cudzími predmetmi, nedodržanie návodu na použitie a montáž a normálne opotrebenie.

Všeobecné bezpečnostné pokyny

⚠ Bezpečnostné upozornenie! Pokiaľ nebudú dodržované nasledujúce pokyny, môžete sa zraniť vy alebo iné osoby.

- Pred uvedením lámačky do prevádzky si prečítajte celý návod na obsluhu. Všetci pracovníci obsluhy musia byť informovaní o bezpečnostných predpisoch pri používaní prístroja.
- Lámačku nepoužívajte, ak ste unavení alebo pod vplyvom drog, alkoholu či liekov.
- Noste VŽDY preverené ochranné okuliare, bezpečnostné rukavice a bezpečnostnú obuv.
- Zaistite, aby ste mohli svojimi rukami pohybovať voľne na prístroji, aby mohla byť práca bezpečne vykonaná.
- Svoje pracovisko udržiavajte vždy čisté a zaistite dostatočné osvetlenie. Chaos a práca v tme môžu mať za následok úrazy.
- Otočnú páku zaistite, pokiaľ stroj nepoužívate alebo prepravujete.
- Zaistite, aby ste svoje ruky nedržali pod reznou hranou.

Správanie sa v prípade mimoriadnej udalosti

Zavedte úrazu zodpovedajúcu potrebnú prvú pomoc a vyzvite čo možno najrýchlejšie kvalifikovanú lekársku pomoc. Chráňte zraneného pred ďalšími úrazmi a upokojte ho. Pre prípadnú nehodu musí byť na pracovisku vždy poruke lekárnica prvej pomoci podľa DIN 13164. Materiál, ktorý si z lekárnice vezmete, je potrebné ihneď doplniť. Ak požadujete pomoc, uveďte tieto údaje:

- Miesto nehody
- Druh nehody
- Počet zranených
- Druh zranenia

Použitie v súlade s urče

S týmto strojom nie je možné vykonávať iné práce, než na aké bol tento stroj skonštruovaný a ktoré sú opísané v návode na obsluhu.

Každé iné použitie je považované za použitie v rozpore s určením. Za následné škody a úrazy výrobcu neručí. Dbajte, prosím, na to, že tento prístroj nie je konštruovaný na priemyselné použitie.

Likvidácia

Pokyny na likvidáciu vyplývajú z piktogramov umiestnených na prístroji, resp. obale. Popis jednotlivých významov nájdete v kapitole „Označenia“.

Likvidácia prepravného obalu

Obal chráni prístroj pred poškodením pri preprave. Obalové materiály sú zvolené spravidla podľa ich šetrnosti voči životnému prostrediu a spôsobu likvidácie a je možné ich preto recyklovať.

Vrátenie obalu do obehu materiálu šetrí suroviny a znižuje náklady na likvidáciu odpadov.

Časti obalu (napr. fólia, styropor) môžu byť nebezpečné pre deti. **Existuje riziko udusení!**

Časti obalu uschovajte mimo dosahu detí a čo najrýchlejšie zlikvidujte.

Požiadavky na operátora

Prevádzkovateľ by mal mať prečítať návod pozorne pred použitím produktu.

Kvalifikácia

Okrem podrobného školenia prostredníctvom kvalifikovaných zamestnancov, žiadna špeciálna kvalifikácia pre používanie tohto výrobku je potrebné.

Minimálny vek

Výrobok nesmie byť prevádzkovaný ľuďmi, ktorí majú menej ako 16 rokov.

Použitie, ktoré mladí ľudia tvoria výnimku, ak sa uskutočňuje v priebehu odbornej prípravy k dosiahnutiu kvalifikácie a pod dozorom prostredníctvom trénera.

Školenia

Použitie výrobku vyžaduje iba zodpovedajúci výcvik pomocou kvalifikovaných zamestnancov alebo na základe operačného manuálu. Špeciálne školenia nie je potrebné.

Obsluha

Uistite sa, či lámačka kameňa bezpečne stojí a nemôže prepadnúť.

Návod krok za krokom

1. Nakreslite si líniu zlomu na mieste obrobku, na ktorej má byť obrobok zlomený.
2. Obrobok vložte do lámačky a reznú hranu umiestnite pri polovične stlačenej páke na líniu zlomu.
3. Páku tlačte pravidelne dole.
4. Lámacou hranou sa kameň zlomí čisto pozdĺž vami vyznačenej línie.

Údržba a ošetrovanie

 **Všetky servisné a opravárske práce smú vykonávať len vyškolení odborníci.**

- Prístroj pravidelne zbavujte prachu a úlomkov z kameňa.
- Mechanické funkčné diely mažte vhodným mazivom.

Obrátenie reznej hrany:

- Ak je rezná hrana opotrebovaná, otočte štvorhrannú oceľ. Na to povoľte štyri šesťhranné skrutky a vyberte štvorhrannú oceľ. Intaktnou hranou vložte opäť do rezného zariadenia a zaistite šesťhrannými skrutkami.

Poruchy – príčiny – odstránenie

Porucha	Možné príčiny	Odstránenie
Rukoväťou už nie je možné pohnúť správne hore ani dole.	Prehliadnite lámačku, či neobsahuje zvyšky kameňa	Odstráňte zvyšky kameňa štetcom alebo ich odfúknite.
Obrobok nestojí na čalúnených opierkach rovno.	Na čalúnených opierkach môžu byť malé kusky kameňa.	Očistite čalúnené opierky a spodnú časť lámačky.

Servis

Máte technické otázky? **Reklamáciu? Potrebujete náhradné diely alebo návod na obsluhu?**

Na našej domovskej stránke www.guede.com vám v oddiele **Servis** pomôžeme rýchlo a nebyrokraticky. Pomôžte nám, prosím, aby sme mohli pomôcť vám. Aby bolo možné váš prístroj v prípade reklamácie identifikovať, potrebujeme sériové číslo, objednávacie číslo a rok výroby. Všetky tieto údaje nájdete na typovom štítku. Aby ste mali tieto údaje vždy poruke, zapíšte si ich, prosím, dole.

Sériové číslo:

Objednávacie číslo:

Rok výroby:

Tel.:

+49 (0) 79 04 / 700-360

Fax:

+49 (0) 79 04 / 700-51999

E-mail:

support@ts.guede.com

HU



Köszönjük, hogy megvásárolta a GSK 140/420 köhasítót és ezzel kinyilvánította bizalmát a termékekhez

**!!! Mielőtt a készüléket üzembe állítja,
kérjük ezt a használati utasítást gondosan olvassa el !!!**

A.V. 2 Utánnomás, kivonat készítése is jóváhagyást igényel. Műszaki változtatás joga fenntartva.

Megjelölés**Gyártmány biztonsága:**

Gyártmány megfelel az EU szabványoknak	

Tiltalmak:

Tilalom, általános (más piktogramhoz kapcsolódva)	

Intelmek:

Figyelmeztetés/vigyázz!	Figyelmeztetés elhajított tárgyakra
Figyelmeztetés a kéz sebesülésének veszélyére	

Utasítások:

Használat előtt olvassa el a használati utasítást	Viseljen védőszemüveget.
Viseljen biztonsági kesztyűt!	Viseljen biztonsági kesztyűt!

Környezet védelem:

Hulladékot szakszerűen semmisítse meg, ne ártson a környezetnek.	Papírlemez csomagoló anyagot újra feldolgozásra le kell adni
Hibás vagy javíthatatlan villamos készüléket megfelelő gyűjtőhelyen leadni	

Csomagolás:

Óvja a nedvességtől	Csomagot felfelé állítani
Interseroh-Recycling	

Műszaki adatok:

Tömege	
Gap hosszú	osztott vastagsága

Műszaki adatok

Tömeg : 39 kg
Vágás hossza: max. 420 mm
Vágás szélessége: 10 - 140 mm

Jótállás

Jótállás időtartama 12 hónap ipari használat esetén, fogyasztó esetén 24 hónap, jótállás a készülék megvétele napján kezdődik.

A jótállás kizárólag anyag vagy gyártási hibából eredő hibákra vonatkozik. A garancia idő alatt történt reklamáció esetén mellékelni kell az eredeti vételt igazoló nyugtát az eladás dátumával.

Jótállás nem vonatkozik szakszerűtlen használatra pl. készülék túlterhelése, idegen beavatkozás vagy tárgy okozta sérülésekre, használati és szerelési útmutató be nem tartására, normális kopásra.

Általános biztonsági utasítások

Biztonsági figyelmeztetés! Amennyiben nem lesz betartva a következő utasítások, megsérülhet Ön vagy más személyek.

1. Készülék használatba vétele előtt olvassa el az egész használati útmutatót. Minden kezelőt tájékoztatni kell a biztonsági előírásokról a készülék használata közben.
2. Köhasítót tilos használni ha a kezelő szeszes ital, orvosság vagy kábítószer hatása alatt van.
3. MINDÍG használjon megvizsgált védőszemüveget, kesztyűt és biztonsági szemüveget.
4. Gondoskodjon keze szabad mozgásáról a készüléken, hogy a munka biztonságosan lehessen elvégezve.
5. Munkahelyét tartsa tisztán és biztosítja a megfelelő világítást. Káosz és sötétben végzett munka következménye baleset lehet.
6. Forgó kart biztosítsa be, amennyiben a gépet nem használja vagy szállítja.
7. Gondoskodjon arról, hogy kezét ne tegye a vágó él alá.

Viselkedés vészhelyzet esetén

Biztosítson a balesetnek megfelelő elsősegélyt és lehető leggyorsabban hívjon kvalifikált orvosi segítséget. Óvja a sebesültet további sebesüléssel ellen és nyugtassa meg.

Az esetleges balesetek miatt a munkahelyen, a DIN 13164 norma követelménye szerint, mindig legyen kéznél, elsősegély nyújtáshoz, kézi patika. Amit, szükség esetén, a kézi patikából kivesz, azonnal pótolja vissza. Ha segítségre van szüksége, tüntesse fel az alábbi adatokat:

1. A baleset színhelye
2. A baleset típusa
3. A sebesültek száma
4. A sebesülések típusa

Rendeltetés szerinti használat

A géppel kizárólag olyan munkát szabad végezni, melyre konstruálva volt, s melyet a használati utasítás tartalmaz.

Minden másféle használat a rendeltetéssel ellenkező használatnak van minősítve. A gyártó nem felelős az általános érvényességű előírások, s a használati utasítás be nem tartása következtében keletkezett károkért.

Megsemmisítés

A berendezés megsemmisítése a gépen elhelyezett piktogrammból olvasható le. Az egyes jelzések értelmét a „Jelzések” fejezetben találja meg.

A csomagolás megsemmisítése

A csomagolás védi a gépet szállítás alatti megrongálódás ellen. A csomagolás anyaga az ökológiai szempontok és megsemmisítési lehetőségek szerint van kiválasztva, tehát recikálható.

A csomagoló anyag körforgalomba való visszatérése nyersanyagot spórol meg és csökkenti a hulladék mennyiségét.

A csomagoló anyag egyes részei (pl. fólia, polisztrén), veszélyesek lehetnek gyerekek részére. **Fulladás veszélye fenyegeti!**

Tehát a csomagoló anyag illetékes darabjait raktározza olyan helyen, ahová nem juthatnak gyerekek, s minél előbb semmisítse meg.

Követelményei az üzemben

Az üzemeltetőnek kell olvasni a kezelési utasítás, mielőtt használja a terméket.

Végzettség

Emellett egy részletes képzés a képzett személyzet, nem külön minősítési a termék használata nem szükséges.

Minimális életkor

A termék nem lehet működtetni az emberek, akik legalább 16 évesek.

A fiatalok által használt formák kivétel, ha a művelet során kerül sor a szakmai képzés megvalósítására a szakképzettség és a felügyelete alatt egy edző.

Képzés

A termék használata kizárólag a megfelelő képzés, illetve a szakképzett személyzet alapján a működési kézikönyv. Speciális képzés nem szükséges.

Kezelés

Győződjön meg arról, hogy a készülék biztonságosan áll és nem fordulhat fel.

Útmutató lépéstől lépésre

1. A munkadarabra rajzolja fel a törés vonalát, ahol a munkadarabot el kell törni.
2. Munkadarabot helyezze a hasítóba félig lenyomott karral a törés vonalon.
3. Kart nyomja szabályosan lefelé.
4. Törőélel a kő tisztán törik el az Ön által kijelölt vonalon.

Karbantartás és ápolás

 **Minden szerviz és javítási munkát kizárólag kiképzett szakember végezhet.**

- Készüléket rendszeresen tisztítsa le a portól és kőtörmeléktől.
- Mechanikus működő részeket kenje megfelelő kenőanyaggal.

Vágó él megfordítása:

- Ha a vágóél elkopott, fordítsa meg a négyélű acél darabot. Ehhez lazítsa fel a négy hatélú csavart és vegye ki a hatélú acélt. Sértetlen élével helyezze vissza a vágó berendezésbe és hatélú csavarokkal biztosítsa be.

Hibák – okok - elhárítás

Hiba	Lehető hibák	Eltávolítása
Fogantyút nem lehet helyesen le fel mozgatni	Vizsgálja meg a vágóeszközt nem-e tartalmaz kőtörmelék	Ecsettel, fúvással távolítsa el a kőtörmelék.
A munkadarab nem fekszik a kárpitozott támasztékon	A kárpitozott támasztékon apró kődarabok lehetnek.	Tisztítsa le a kárpitozott támasztókat a törő alsó részén.

Szerviz

Vannak műszaki kérdései? **Reklamáció?** Szüksége van **pótalkatrészekre**, vagy **használati utasításra**? Honlapunkon www.guede.com a **Szerviz** fejezetben gyorsan és bürokráciát kizárva segítségére leszünk. **Segítsenek, hogy segíthessünk Önöknek. Ahhoz, hogy esetleges reklamáció esetén berendezését identifikálhassuk, szükségünk van a széria számra, megrendelési számra és a gyártási évre. Ezeket az adatokat megtalálja gépe típuscímkéjén. Annak érdekében, hogy ezek az adatok állandóan a keze ügyében legyenek, kérem, írja be ezeket az alábbi táblázatba.**

Széria szám:

Termékszám:

Gyártási év:

Tel.:



+49 (0) 79 04 / 700-360

Fax:

+49 (0) 79 04 / 700-51999

E-Mail:



support@ts.guede.com



 	<p>Dziękujemy za zakup łuparki do kamieni GSK 140/420 firmy Güde i zaufanie, jakim obdarzyliście Państwo nasz asortyment produktów.</p> <p>!!! Przed uruchomieniem urządzenia należy dokładnie zapoznać się z instrukcją obsługi!!!</p>
<p>A.V. 2 Dodatkowy druk, również wybranych części instrukcji, wymaga zezwolenia. Zmiany techniczne zastrzeżone.</p>	



Oznaczenie:



Bezpieczeństwo produktu:	
	
Produkt jest zgodny z odnośnymi normami Wspólnoty Europejskiej	



Zakazy:	
	
Zakaz, ogólnie (w połączeniu z innym piktogramem)	

Ostrzeżenie:	
	
Ostrzeżenie/Uwaga	Ostrzeżenie przed wyrzucaniem części!
	
Niebezpieczeństwo przygniecenia	

Nakazy:	
	
Przed użyciem przeczytać instrukcję obsługi	Należy nosić okulary ochronne!
	
Nosić rękawice ochronne!	Nosić obuwie ochronne!

Ochrona środowiska:	
	
Nie usuwać odpadów do środowiska naturalnego, lecz we właściwy sposób.	Materiał opakowania można przekazać do specjalnych punktów zbiórki w celu recyklingu.

Opakowanie:	
	
Chronić przed wilgocią	Orientacja paczki do góry
	
Recykling Interseroh	

Dane techniczne:	
	
Masa	
	
Długość cięcia	Grubość cięcia

Dane techniczne

Ciężar:	39 kg
Długość cięcia:	420 mm
Grubość cięcia:	10 - 140 mm

Gwarancja

Okres gwarancji wynosi 12 miesięcy w przypadku użytkowania komercyjnego, a 24 miesiące w przypadku użytkowania prywatnego i rozpoczyna się on w momencie zakupu urządzenia.

Gwarancja dotyczy wyłącznie wad materiałowych i błędów powstałych w procesie produkcji. W przypadku roszczeń z powodu wady towaru należy, zgodnie z warunkami gwarancji, przedstawić dowód zakupu z datą sprzedaży.

Gwarancja nie obejmuje niewłaściwego używania, np.: przeciążenia urządzenia, zastosowania z użyciem siły zewnętrznej, uszkodzeń na skutek działania czynników zewnętrznych lub przez ciała obce, nieprzestrzegania instrukcji obsługi i montażu oraz zwykłego zużycia.

Ogólna instrukcja bezpieczeństwa

⚠ Wskazówka bezpieczeństwa! Niezastosowanie się do poniższych wskazówek może spowodować obrażenia u użytkownika lub osób postronnych.

1. Przed uruchomieniem łuparki do kamieni należy przeczytać instrukcję obsługi. Wszystkie osoby obsługujące urządzenie muszą być poinformowane o przepisach bezpieczeństwa związanych z ich użytkowaniem.
2. Nie używać łuparki do kamieni w przypadku zmęczenia lub pod wpływem narkotyków, alkoholu lub działania leków.
3. ZAWSZE nosić okulary ochronne, rękawice i obuwie ochronne.
4. Upewnić się, że możliwe jest swobodne poruszanie rękoma podczas pracy na urządzeniu, aby praca mogła być wykonywana bezpiecznie.
5. Zawsze należy utrzymywać swoje miejsce pracy w czystości i zadbać o odpowiednie oświetlenie. Chaos i praca w ciemności mogą prowadzić do wypadków.
6. W przypadku nieużywania lub transportu należy zabezpieczyć dźwignię wahlwą.
7. Należy dopilnować, by nie wkładać dłoni pod krawędź tnącą.

Postępowanie w nagłym przypadku

W przypadku obrażeń udzielić pierwszej pomocy w niezbędnym zakresie i możliwie jak najszybciej wezwać fachową pomoc lekarską. Zabezpieczyć uszkodzonego przed dalszymi obrażeniami i unieruchomić go. **Zgodnie z normą DIN 13164 w miejscu pracy powinna być zawsze pod ręką apteczka, jeśli ewentualnie dojdzie do wypadku. Materiał wyjęty z apteczki należy natychmiast uzupełnić.** W przypadku wezwania pomocy należy podać następujące informacje:

1. Miejsce, w którym wydarzył się wypadek
2. Rodzaj wypadku
3. Liczba uszkodzonych w wypadku
4. Rodzaj obrażeń

Zastosowanie zgodne z przeznaczeniem

Za pomocą niniejszego urządzenia nie można wykonywać innych pracy niż te, do których urządzenie zostało skonstruowane i te, które opisano w instrukcji obsługi.

Każde użycie wykraczające poza ten zakres jest uznawane za niezgodne z przeznaczeniem. Producent nie ponosi odpowiedzialności za wynikające z tego szkody lub obrażenia. Proszę pamiętać o tym, że niniejsze urządzenie, zgodnie z jego przeznaczeniem, nie zostało skonstruowane do użycia do celów komercyjnych.

Utylizacja

Wskazówki dotyczące utylizacji wynikają z piktogramów zamieszczonych na urządzeniu lub opakowaniu. Opis pojedynczych znaczeń znajduje się w rozdziale „Oznaczenie”.

Usuwanie opakowania transportowego

Opakowanie chroni urządzenie przed szkodami transportowymi. Materiały opakowania są z reguły dobierane z uwzględnieniem zasad ochrony środowiska, jak i aspektów technicznych utylizacji. Dlatego też nadają się do recyklingu. Wprowadzenie opakowania z powrotem do obiegu oszczędza surowce i zmniejsza ilość odpadów. Elementy opakowania (np. folie, Styropor®) mogą być szkodliwe dla dzieci. **Istnieje zagrożenie uduszeniem!** Należy przechowywać elementy opakowania poza zasięgiem dzieci i usuwać je możliwie jak najszybciej.

Wymagania stawiane użytkownikowi

Przed obsługą urządzenia użytkownik powinien uważnie przeczytać instrukcję obsługi.

Kwalifikacje

Oprócz szczegółowego instruktażu przeprowadzonego przez wykwalifikowaną osobę, do korzystania z urządzenia nie są potrzebne żadne specjalne kwalifikacje.

Minimalny wiek

Urządzenie może być używane wyłącznie przez osoby, które ukończyły 16. rok życia. Wyjątkiem jest stosowanie urządzenia pod nadzorem instruktora w procesie nauki w celu uzyskania pełnego przygotowania do zawodu.

Szkolenie

Używanie urządzenia wymaga jedynie odpowiedniego instruktażu przeprowadzonego przez wykwalifikowaną osobę lub zapoznania się z instrukcją obsługi. Nie jest potrzebne specjalne szkolenie.

Obsługa

Upewnić się, że łuparka do kamieni pewnie stoi podczas pracy i nie może się przewrócić.

Instrukcja krok po kroku

1. Należy narysować linię złamania w miejscu obrabianego przedmiotu, w którym przedmiot ma zostać rozłupany.

2. Włożyć element do łuparki i umieścić krawędź tnącą na linii złamania z częściowo opuszczoną dźwignią.
3. Równomiernie naciskać dźwignię.
4. Krawędź łamania gwarantuje, że kamień zostanie czysto złamany wzdłuż zaznaczonej linii.

Konserwacja i pielęgnacja

⚠ Wszystkie działania serwisowe i naprawy mogą być wykonywane wyłącznie przez przeszkolonych specjalistów.

- Regularnie czyścić urządzenie z pyłu kamiennego i odprysków kamieni.
- Nasmarować mechaniczne części funkcjonalne odpowiednim smarem.

Obracanie krawędzi tnącej:

- Gdy krawędź tnąca jest zużyta, należy obrócić kwadratowy pręt. W tym celu należy poluzować cztery śruby z łbem sześciokątnym i wyjąć pręt. Wsunąć pręt z nienaruszoną krawędzią w kierunku cięcia i zabezpieczyć śrubami z łbem sześciokątnym.

Usuwanie przyczyn usterek

Usterka	Możliwe przyczyny	Usunięcie usterki
Uchwytu nie da się prawidłowo przesunąć w górę ani w dół.	Sprawdź łuparkę do kamieni pod kątem resztek kamieni	Usuń resztki kamieni za pomocą pędzla lub zdmuchnij je.
Przedmiot obrabiany nie stoi prosto na tapicerowanej podpórcie.	Na tapicerowanej podpórcie mogą znajdować się małe kawałki kamienia.	Wyczyść podpórkę i dolną część łuparki do kamieni



Serwis

Czy mają Państwo pytania natury technicznej? **Może chodzi o reklamację? Czy potrzebują Państwo części zamiennych lub instrukcji obsługi?**

Na naszej stronie www.guede.com w dziale **Serwis** udzielimy Państwu pomocy szybko i bez zbędnej biurokracji. Prosimy pozwolić nam sobie pomóc. Aby w przypadku reklamacji można było dokładnie zidentyfikować Państwa urządzenie, prosimy o podanie numeru seryjnego oraz numeru artykułu i roku produkcji. Wszystkie te dane znajdują się na tabliczce znamionowej. Aby te dane stale mieć pod ręką, proszę wprowadzić je poniżej.

Numer seryjny:
Numer artykułu:
Rok produkcji:

Tel.: +49 (0) 79 04 / 700-360
Faks: +49 (0) 79 04 / 700-51999
E-mail: support@ts.guede.com

 	<p>Le agradecemos la compra de un cortador de piedra GSK 140/420 de Güde y la confianza que ha depositado en nuestra gama de productos.</p> <p>!!! Por favor, lea detenidamente este manual de instrucciones antes de poner en marcha el dispositivo.</p>
<p>A.V. 2 Cualquier reimpresión, incluso parcial, requiere autorización. Se reserva el derecho a realizar modificaciones técnicas.</p>	

Marcado:



Seguridad del producto:

	
<p>Este producto cumple con las normas pertinentes de la Comunidad Europea</p>	





Prohibiciones:

	
<p>Prohibición, general (junto con otros pictogramas)</p>	



Advertencia:

	
<p>Advertencia/Atención</p>	<p>¡Advertencia de piezas que salen proyectadas!</p>
	
<p>Riesgo de aplastamiento</p>	



Obligaciones:

	
<p>Leer el manual de instrucciones antes del uso</p>	<p>¡Utilice gafas de seguridad!</p>
	
<p>¡Utilice guantes de seguridad!</p>	<p>¡Utilice zapatos de seguridad!</p>



Protección del medioambiente:

	
<p>No elimine los residuos en el medioambiente, sino de forma adecuada.</p>	<p>El material de cartón del embalaje puede entregarse en los puntos de reciclaje designados.</p>

Embalaje:

	
<p>Proteger de la humedad</p>	<p>Orientar el paquete hacia arriba</p>
	
<p>Interseroh-Recycling</p>	

Datos técnicos:

	
<p>Peso</p>	
	
<p>Longitud de corte</p>	<p>Espesor de corte</p>

Datos técnicos

Peso:	39 kg
Longitud de corte:	420 mm
Espesor de corte:	10 - 140 mm

Garantía

El periodo de garantía es de 12 meses para un uso industrial y de 24 meses para consumidores privados. Este comenzará en el momento de la compra del dispositivo.

La garantía cubre únicamente defectos causados por fallos de material o de fabricación. En caso de reclamación por un defecto a efectos de la garantía, deberá presentarse la factura original con la fecha de compra.

La garantía no cubre el uso indebido, por ejemplo, sobrecarga del dispositivo, uso de la violencia, daños causados por influencias externas, cuerpos extraños, incumplimiento de las instrucciones de uso y montaje, así como el desgaste normal.

Instrucciones generales de seguridad

⚠ ¡Aviso de seguridad! Si no se observan las siguientes indicaciones, podría provocar lesiones a usted mismo o a otras personas.

1. Lea las instrucciones de uso completamente antes de usar el cortador de piedra. Todo el personal operario debe ser informado sobre las normas de seguridad al utilizar el dispositivo.
2. No utilice el cortador de piedra si se siente cansado o se encuentra bajo los efectos de las drogas, el alcohol o medicamentos.
3. Lleve SIEMPRE gafas, guantes y zapatos de seguridad aprobados.
4. Asegúrese de que pueda mover las manos libremente cuando trabaje en el dispositivo para que el trabajo pueda llevarse a cabo con seguridad.
5. Mantenga siempre limpio su lugar de trabajo y proporcione una iluminación adecuada. El desorden y trabajar en la oscuridad pueden conducir a accidentes.
6. Asegure la palanca basculante cuando no se utilice o durante el transporte.
7. Asegúrese de no poner las manos bajo el filo de corte.

Comportamiento en caso de emergencia

Lleve a cabo las medidas de primeros auxilios necesarias para la lesión correspondiente y solicite asistencia médica cualificada lo más rápido posible. Mantenga a la persona afectada protegida de otros posibles daños y tranquilízela.

En caso de accidente, siempre se debe disponer de un botiquín de primeros auxilios según DIN 13164 en el lugar de trabajo. Cualquier material retirado del botiquín de primeros auxilios debe ser reemplazado inmediatamente.

Cuando solicite ayuda, proporcione la siguiente información:

1. Lugar del accidente
2. Tipo de accidente
3. Número de heridos
4. Tipo de lesiones

Uso previsto

Esta máquina no debe utilizarse para otros trabajos que no sean aquellos para los que ha sido diseñada y que se describen en el presente manual de instrucciones.

Cualquier uso que vaya más allá de los mencionados se considera un uso no previsto. El fabricante no se hace responsable de los daños o lesiones resultantes. Tenga en cuenta que este dispositivo no está diseñado para uso comercial.

Eliminación

Las instrucciones de eliminación pueden consultarse en los pictogramas del dispositivo o del embalaje. Puede encontrar una descripción de los significados individuales en el capítulo "Marcado".

Eliminación del embalaje de transporte

El embalaje protege al dispositivo contra daños durante el transporte. Por lo general, los materiales de embalaje se seleccionan según criterios compatibles con el medioambiente y la eliminación de residuos, por lo que son reciclables.

El retorno del embalaje al ciclo de materiales ahorra materias primas y reduce la cantidad de residuos.

Las distintas partes del embalaje (p. ej., láminas, Styropor®) pueden ser peligrosas para los niños. **¡Existe peligro de asfixia!**

Mantenga las piezas del embalaje fuera del alcance de los niños y elimínelas lo antes posible.

Requisitos del operario

El operario debe haber leído detenidamente el manual de instrucciones antes de utilizar el dispositivo.

Cualificaciones

Aparte de haber recibido una instrucción detallada por parte de una persona competente, no es necesaria ninguna cualificación especial para el uso del dispositivo.

Edad mínima

Solo personas que ya hayan cumplido los 16 años de edad pueden utilizar el dispositivo.
Una excepción será el uso por parte de adolescentes en caso de formación profesional para conseguir su capacitación bajo la supervisión de un instructor.

Capacitación

El uso del dispositivo requiere solo una instrucción adecuada por parte de un especialista y el manual de instrucciones. No es necesaria una capacitación especial.

Manejo

Asegúrese de que el cortador de piedra esté bien sujeto y que no pueda caerse durante el trabajo.

Instrucciones paso a paso

1. Dibuje una línea de ruptura en el lugar de la pieza de trabajo que se vaya a cortar.
2. Inserte la pieza de trabajo en el cortador y coloque el filo de corte en la línea de rotura con la palanca parcialmente presionada.

3. Presione la palanca hacia abajo de manera uniforme.
4. La piedra se romperá limpiamente a lo largo de la línea previamente dibujada.

Mantenimiento y cuidado

⚠ Todas las medidas de servicio y reparación solo podrán ser llevadas a cabo por especialistas capacitados.

- Limpie el dispositivo con regularidad para eliminar el polvo y los pedazos de piedra.
- Lubrique las piezas funcionales mecánicas con un lubricante adecuado.

Girar el filo de corte:

- Si el filo de corte está desgastado, gire la sección cuadrada. Para ello, afloje los cuatro tornillos de cabeza hexagonal y retire la sección cuadrada. Reinserte un canto intacto en la dirección de corte y asegúrela con los tornillos de cabeza hexagonal.

Fallos, causas y resolución

Fallo	Posibles causas	Resolución
La empuñadura ya se puede mover correctamente hacia arriba o hacia abajo.	Examinar el cortador de piedra en busca de restos de piedras	Quitar los restos de piedras con un cepillo o soplarlos.
La pieza de trabajo no se mantiene recta en los soportes acolchados.	Podría haber pequeños trozos de piedra en los soportes acolchados.	Limpie los soportes acolchados y la parte inferior del cortador de piedra

Servicio

¿Tiene **preguntas técnicas?** ¿Una **queja?** ¿Necesita **alguna pieza de repuesto o un manual de instrucciones?**
En nuestro sitio web www.guede.com, en la sección **Servicio**, le ayudaremos de forma rápida y sin burocracia. Por favor, ayúdenos a ayudarlo. Para poder identificar su dispositivo en caso de reclamación, necesitamos el número de serie, así como el número de artículo y el año de construcción. Encontrará todos estos datos en la placa de características. Por favor, introduzca los siguientes datos a continuación para poder tenerlos siempre a mano.

Número de serie:

Número de artículo:

Año de construcción:

Tel.: +49 (0) 79 04 / 700-360

Fax: +49 (0) 79 04 / 700-51999

Correo electrónico:

support@ts.guede.com

Original – EG-Konformitätserklärung

Hiermit erklären wir, dass die nachfolgend bezeichneten Geräte aufgrund ihrer Konzipierung und Bauart sowie in den von uns in Verkehr gebrachten Ausführungen den einschlägigen, grundlegenden Sicherheits- und Gesundheitsanforderungen der EG-Richtlinien entsprechen.

Bei einer nicht mit uns abgestimmten Änderung der Geräte verliert diese Erklärung Ihre Gültigkeit.

Translation of the EC-Declaration of Conformity

We, hereby declare the conception and construction of the below mentioned appliances correspond - at the type of construction being launched - to appropriate basic safety and hygienic requirements of EC Directives.

In case of any change to the appliance not discussed with us the Declaration expires.

Traduction de la déclaration de conformité CE

Nous déclarons par la présente, que les appareils indiqués ci-dessous répondent, du point de vue de leur conception, construction et réalisation ainsi que leur mise sur le marché, aux exigences fondamentales en matière de santé et d'hygiène des directives CE. Toute modification de l'appareil non autorisée entraîne la perte de validité de la présente déclaration.

Traduzione della dichiarazione di conformità CE

Dichiariamo con il presente noi, che la concezione e costruzione degli apparecchi elencati, nelle realizzazioni che stiamo introducendo alla vendita, sono conforme ai requisiti principali delle direttive CE sulla sicurezza ed igiene.

Nel caso della modifica dell'apparecchio da noi non autorizzata, la presente dichiarazione perde la propria validità.

Vertaling van de EG-Conformiteitverklaring

Hiermede verklaren wij, dat de genoemde machine, op grond van zijn ontwerp en bouwwijze, evenals de door ons in omloop gebrachte uitvoeringen, aan de desbetreffende fundamentele veiligheids- en gezondheidverordeningen van de EG-richtlijnen voldoen. Bij een niet met ons overeengekomen wijziging aan het apparaat verliest deze verklaring haar geldigheid.

Překlad prohlášení o shodě EU

Tímto prohlašujeme my, že koncepce a konstrukce uvedených přístrojů v provedeních, která uvádíme do oběhu, odpovídá příslušným základním požadavkům směrnic EU na bezpečnost a hygienu. V případě změny přístroje, která s námi nebyla konzultována, ztrácí toto prohlášení svou platnost.

Peklad vyhlásenie o zhode EÚ

Týmto vyhlasujeme my, že koncepcia a konštrukcia uvedených prístrojov vo vyhotoveniach, ktoré uvádzame do obehu, zodpovedá príslušným základným požiadavkám smerníc EÚ na bezpečnosť a hygienu. V prípade zmeny prístroja, ktorá s nami nebola konzultovaná, stráca toto vyhlásenie svoju platnosť.

Fordítása azonossági nyilatkozat EU

Ezzel kijelentjük mi, a hogy a lentiekben megjelölt gépipari termék, koncepciója és tervezése, az általunk forgalomba kerülő kivitelezésben, megfelel az EU illetékes biztonsági és higiéniai szabályzatok alapkövetelményeinek. A gépen, a velünk való konzultáció nélkül végzett változások esetén, a jelen nyilatkozat érvényességét veszti.

Prevod izjava o ustreznosti EU

S tem izjavljamo, da koncepcija in zgradba spodaj navedenih naprav v izvedbah, ki jih uvajamo na trg, odgovarja pristojnim osnovnim zahtevam smernic EU za varnost in higieno. V primeru spremembe naprave, o kateri se niste posvetovali z nami, ta izjava izgubi svojo veljavnost.

Prevođenje u Izjava o sukladnosti EU

Ovime izjavljujemo da koncepcija i konstrukcija navedenih strojeva u izvedbi u kojoj se isti puštaju u promet, udovoljavaju odgovarajućim osnovnim zahtjevima smjernica EU u području sigurnosti i higijene. Ova Izjava prestaje važiti u slučaju promjene opreme izvršene bez naše suglasnosti.

Превод на Декларация за сходство с ЕС

С това декларираме ние, че концепцията и конструкцията на посочените уреди в изпълнения, които пускаме в обръщение, отговарят на съответните изисквания на инструкциите на ЕС за безопасност и хигиена. В случай на изменение на уреда, което не е било консултирано с нас, тази декларация губи своята валидност.

Traducere a declarație de conformitate UE

Prin prezenta noi declarăm, că concepția și construcția utilajelor prezentate, în execuția în care sunt puse în circulație, sunt conforme cu exigențele de bază aferente directivelor UE privind securitatea și igiena. În cazul modificărilor pe utilaj care nu au fost consultate cu noi, prezenta declarație își pierde valabilitatea.

Prevođenje u Izjava o usklađenosti sa propisima EU

Ovim izjavljujemo da koncepcija i konstrukcija navedenih uređaja, a u izvedbi u kojoj se isti puštaju u promet, zadovoljavaju odgovarajuće osnovne zahteve iz direktiva EU u vezi sa sigurnošću i higijenom. Ova izjava prestaje da važi u slučaju promena na opremi izvršenih bez naše saglasnosti.

Tłumaczenie Deklaracji zgodności WE

Niniejszym oświadczamy, my że koncepcja i konstrukcja przedstawionych poniżej urządzeń w wersji, która jest wprowadzona do obiegu, odpowiada stosownym podstawowym wymogom dyrektyw UE dotyczących bezpieczeństwa i higieny. Niniejsza deklaracja przestaje obowiązywać w przypadku zmiany urządzenia, która nie została z nami skonsultowana.

AT uyğunluk beyanı tercümesi

Beyan ederiz ki aşağıda belirtilen piyasaya sürdüğümüz modellerin tasarım ve yapıları itibarıyla güvenlik ve hijyen ile ilgili AB yönetmeliklerine uygun olduğunu beyan ederiz. Aletlerde bize danışılmadan yapılacak bir değişiklik durumunda işbu beyanname geçerliğini yitirir.

Steinknacker

STONE SPLITTER | FENDEUR DES PIERRES |
SPACCATRICE DI PIETRE | STENENKNIPPER |
LAMAČKA ZÁMKOVÉ DLAŽBY |
LÁMAČKA NA KAMEŇ | KÖROPPANTÓ | ŁUPARKA
DO KAMIENI | CORTADOR DE PIEDRA

55381  **GSK 140/420** 

Einschlägige EG-Richtlinien

Appropriate EU Directives | Directives CE applicables |
Prohlášení o shodě EU | Vyhlásenie o zhode EÚ |
Desbetreffende EG-Richtlijnen | Direttive CE applicabili |
Illetékes EU előírások | Primjenjive smjernice EU | Uporabne
smernice EU | Directivele UE aferente | Съответни наредби на
EC | Primjenjive smjernice EU | Stosowne dyrektywy UE | İlgili
AB yönetmelikleri

- | | |
|--|---|
| <input type="checkbox"/> 2014/35/EU | <input type="checkbox"/> 2014/30/EU |
| <input type="checkbox"/> 1935/2004/EC | <input type="checkbox"/> 1907/2006/EC |
| <input type="checkbox"/> 2011/65/EU ROHS | <input type="checkbox"/> 2009/142/EC |
| <input type="checkbox"/> 89/686/EEC (PPE) | <input type="checkbox"/> 2009/105/EG (...<20.04.2016) |
| <input checked="" type="checkbox"/> 2006/42/EC | <input type="checkbox"/> 2014/29/EU (...>20.04.2016) |
| <input type="checkbox"/> Annex IV | <input type="checkbox"/> |
- Notified Body Name:
No: Address:

Type Ex. Cert.-No.:

- 97/68/EC_
Emission No.:

- 2000/14/EC_2005/88/EC

Konformitätsbewertungsverfahren

Method of compliance assessment | Méthodes d'évaluation
de la conformité | Modo di valutazione della conformità |
Conformiteitsbeoordelingsprocedure | Způsob posouzení
shody | Spôsob posúdenia zhody | Az azonosság
megítélésének a módja | Način presoje istovetnosti | Način
ocjenjivanja sukladnosti | Начин на обсъждане на сходство
| Modul de evaluare a conformității | Način ocenjivanja
usklađenosti | Uygunluk deęerlendirme usulü | Metoda oceny
zgodności **Annex V**

Wolpertshausen, 24/04/2018



Helmut Arnold

Geschäftsführer | Managing Director | Gérant | Amministratore delegato | Bedrijfsleider | Jednatel' | Konateľ |
Ügyvezető igazgató | Direktro | Direktor | Управител | Administrator | Direktor | Sirket temsilcisi | Durektor
Güde GmbH & Co. KG, Birkichstraße 6, 74549 Wolpertshausen, Germany

Joachim Bürkle

GÜDE GmbH & Co. KG, Birkichstraße 6, 74549 Wolpertshausen, Germany

Bevollmächtigt die technischen Unterlagen zusammenzustellen.

Authorized to compile the technical file | Autorisé à compiler la documentation technique | Autorizzato alla preparazione della documentazione tecnica | Gemachtigd voor samenstelling van de technische documenten + | Zplnomocněn k sestavování technických podkladů. | Splnomocnený zostaviť technické podklady. | Műszaki dokumentáció összeállításra felhatalmazva | Pooblaščen za izdelavo spisov tehnične dokumentacije. | Ovlašten za formiranje tehničke dokumentacije. | Упълномощен за съставяне на техническата документация | İmputernicit să elaboreze documentația tehnică. | Ovlašten za formiranje tehničke dokumentacije. | Teknik evrakları hazırlamakla görevlendirilmiştir. | Upełnomocniony do zestawienia danych technicznych

Angewandte harmonisierte Normen

Harmonised standards used | Normes harmonisées applicables | Použité harmonizované normy | Použité harmonizované normy | Gebuikte harmoniserende normen | Applicate norme armonizzate | Használt harmonizált normák | Primijenjeni harmonizirani standardi | Uporabljeni usklajeni standardi | Norme armonizate folosite | Използвани хармонизирани норми | Primijenjeni harmonizirani standardi | Wykorzystane zharmonizowane normy | Kullanılan uyum normları

2 PFG 1907/10.16

AfPS GS 2014:01

Garantierter Schalleistungspegel

Guaranteed sound power level | Niveau de puissance acoustique garanti | Livello di potenza sonora garantito | Gegarandeerd geluidsdrukniveau | Zaručená hladina akustického výkonu | Garantovaná hladina akustického výkonu | Garantált akusztikus teljesítményszint | Zajamčena ravan akustične zmogljivosti | Garantirana razina akustičke snage | Гарантирано ниво на звукова мощност | Nivelul garantat al puterii sunetului | Garantovani nivo akustične snage | Garanti edilen gürlüğü emisyonu seviyesi | Gwarantowany poziom mocy akustycznej

L_{WA}

dB (A)

Gemessener Schalleistungspegel

Measured sound power level | Niveau de puissance acoustique mesuré | Livello di potenza sonora misurato | Gemeten geluidsdrukniveau | Naměřená hladina akustického výkonu | Nameraná hladina akustického výkonu | Mért akusztikus teljesítményszint | Zajamčena ravan akustične zmogljivosti | Izmjerena razina akustičke snage | Измерено ниво на звукова мощност | Nivel măsurat al puterii sunetului | Izmereni nivo akustične snage | Ölçülen gürlüğü emisyonu seviyesi | Zmierzony poziom mocy akustycznej

L_{WA}

dB (A)



GÜDE GmbH & Co. KG
Birkichstrasse 6
74549 Wolpertshausen
Deutschland
Tel.: +49-(0)7904/700-0
Fax.: +49-(0)7904/700-250
eMail: info@guede.com

