

Version: N1



LACKIERSTÄNDER

DLS 170

ARTIKEL-NR. 24522



**LESEN SIE DIE BEDIENUNGSANLEITUNG UND DIE SICHERHEITSHINWEISE
VOR DER ERSTEN VERWENDUNG GRÜNDLICH DURCH!**

**DEMA-VERTRIEBS GMBH • IM TOBEL 4 • 74547 ÜBRIGSHAUSEN
WWW.DEMA-VERTRIEB.COM**

© DEMA VERTRIEBS-GMBH

LETZTE AKTUALISIERUNG: 23.02.2021

Inhaltsverzeichnis

1 SICHERHEITSHINWEISE.....	3
1-1 Bestimmungsgemäße Verwendung	3
1-2 Piktogrammläuterung.....	3
2 MONTAGE & AUFBAU	4
3 BEDIENUNG	6
4 WARTUNG	6
5 ENTSORGUNG	6
6 TECHNISCHE DATEN.....	6
7 EXPLOSIONSZEICHNUNG.....	7
8 TEILELISTE	8
9 CE-KONFORMITÄTSERKLÄRUNG	9







1 SICHERHEITSHINWEISE

- Änderungen die dem technischen Fortschritt dienen, können ohne Vorankündigung vom Hersteller getätigt werden und sind eventuell in der Bedienungsanleitung noch nicht berücksichtigt.
- Kontrollieren Sie das Gerät vor Inbetriebnahme auf Vollständigkeit und Funktion!
- Nehmen Sie niemals ein defektes oder funktionsunfähiges Gerät in Betrieb! Kontaktieren Sie den Hersteller oder lassen Sie das Gerät von einem qualifizierten Mechaniker kontrollieren.
- Überschreiten Sie niemals die maximale Tragfähigkeit des Ständers!
- Spannen bzw. hängen Sie die zu bearbeitenden Karosserieteile immer sorgfältig ein.
- Halten Sie sich niemals unter dem Ständer auf, während ein Werkstück eingespannt bzw. eingehängt ist!
- Lassen Sie die Feder nicht ständig gespannt. Nach Beendigung der Arbeit, entlasten Sie diese.
- Arbeiten Sie immer mit Bedacht und der nötigen Vorsicht!
- Wenden Sie auf keinen Fall übermäßige Gewalt an!
- Halten Sie Kinder und unbeteiligte Dritte vom Arbeitsbereich fern.
- Arbeiten Sie niemals, wenn Sie müde sind oder unter dem Einfluss von Drogen, Medikamenten oder Alkohol stehen.
- Verwahren Sie Verpackungsteile (Folien, Plastikbeutel, Styropor, etc.) nur an Orten auf, die Kindern insbesondere Säuglingen nicht zugänglich sind, da Verpackungsteile oft nicht erkennbare Gefahren bergen (z. B. Erstickungsgefahr).

1-1 BESTIMMUNGSGEMÄßE VERWENDUNG

- Der Lackierständer eignet sich zum Einspannen und Bearbeiten von Karosserieteilen (z.B. Türen) mit einem Maximalgewicht von 50 kg.
- Nicht zum permanenten Halten von Teilen.

1-2 PIKTOGRAMMERLÄUTERUNG

	Lesen Sie vor der ersten Verwendung die Bedienungsanleitung!
	Tragen Sie eine persönliche Schutzausrüstung, Sicherheitshandschutz!
	Tragen Sie eine persönliche Schutzausrüstung, Sicherheitsschuhe!
	Halten Sie sich niemals unter dem Ständer auf, während ein Werkstück eingespannt ist!
	Überschreiten Sie niemals die maximale Tragfähigkeit!
	Max. Tragfähigkeit des Ständers

2 MONTAGE & AUFBAU

- Beachten Sie die Explosionszeichnung und die Teileliste (Kap. 7+8) bei der Montage des Lackierständers. Dort können Sie auch die für die Befestigung passenden Schrauben, Muttern und Scheiben einsehen.
- Montieren Sie zunächst das Rahmenteil A (16) an der Fußstange (17).
- Befestigen Sie danach die Räder (5) an der Fußstange.



- Montieren Sie nun das Rahmenteil B (21) an der Bodenstange (18).
- Verbinden Sie das andere Ende der Bodenstange (18) mit dem Rahmenteil A (16).

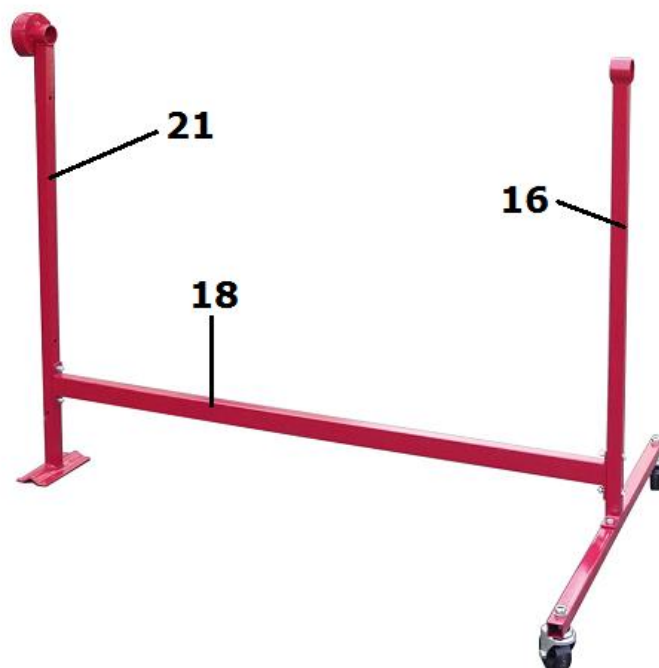

- Führen Sie die Drehstange durch die Öffnung des Rahmenteils B in die Aufnahme von Rahmenteil A ein.

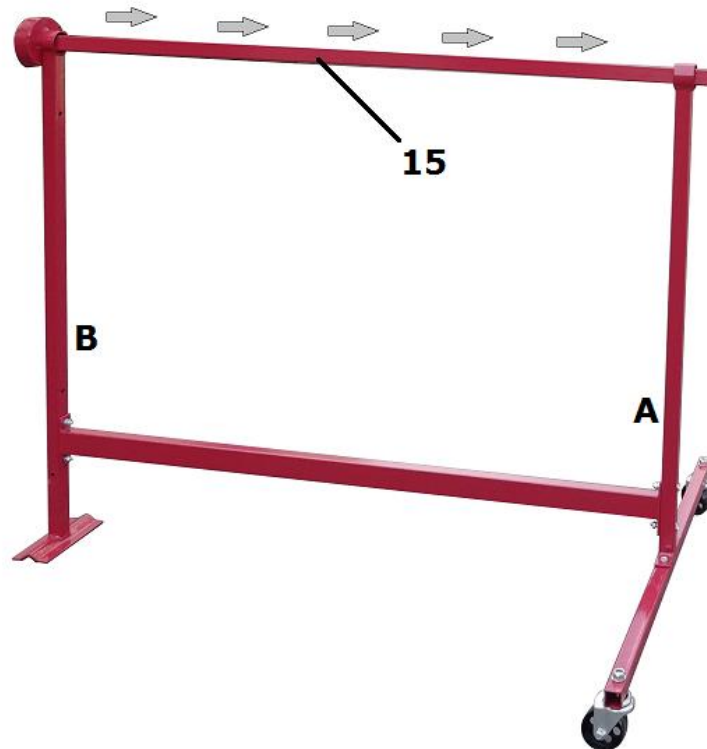

- Montieren Sie das Federrohr (23) mit der Feder (8) an dem Rahmenteil B.
- Befestigen Sie den Drehgriff (12) und das Fußpedal (22) ebenso an dem Rahmenteil B.
- Sichern Sie die Drehstange (15) hinten (am Rahmenteil A) mit Hilfe der beweglichen Scheibe (13).

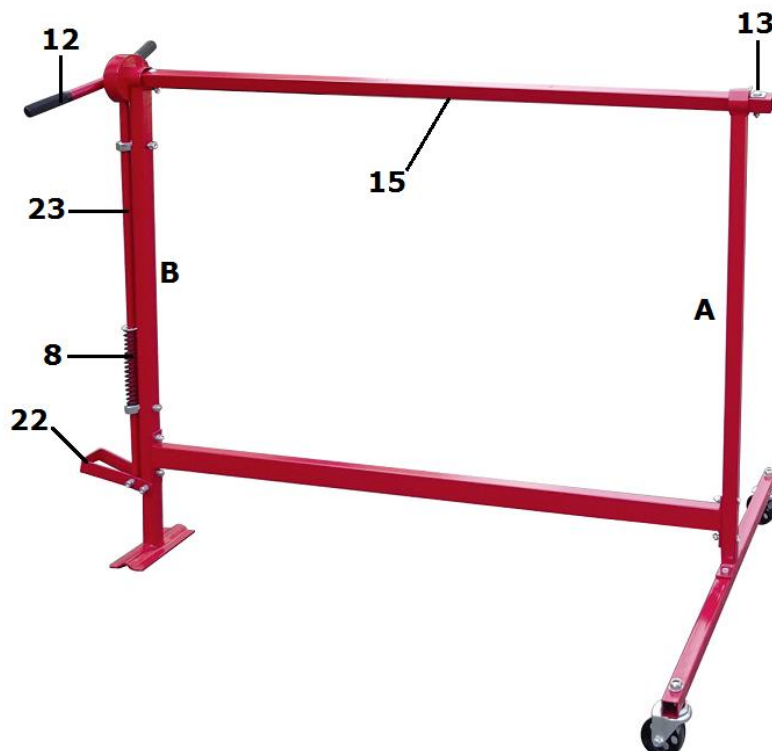

- Befestigen Sie als letztes die Spannstangen (14) auf der Drehstange (15) mit Hilfe der Halterungen (19) und den Rändelschrauben (20).

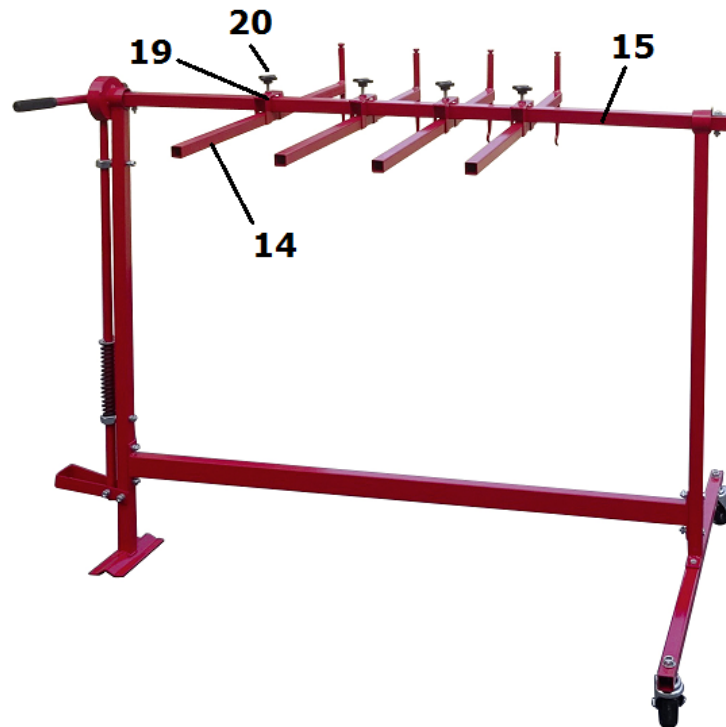

3 BEDIENUNG

- Spannen bzw. hängen Sie das Karosserieteil mit Hilfe der Spannstangen ein.
- Drehen Sie die Drehstange mit Hilfe des Hebels. WICHTIG: Nicht überdrehen!
- Um die Stange wieder in die andere Richtung zu drehen, lösen Sie die Spannung mit Hilfe des Fußpedals.

4 WARTUNG

- Prüfen Sie regelmäßig alle Schrauben und Muttern auf einen festen Sitz
- Reinigen Sie den Ständer niemals mit aggressiven Reinigungs- oder Lösungsmitteln.
- Falls nicht in Benutzung, lagern Sie den Ständer abgedeckt an einem trockenen, witterungsgeschützten Platz.

5 ENTSORGUNG

Im Falle der Entsorgung dieses Gerätes wenden Sie sich bitte an die DEMA Vertriebs-GmbH, Ihren lokalen Händler oder einen lokalen Wertstoffverwerter. Führen Sie das Gerät keinesfalls einer kommunalen Sammelstelle zu! Entsorgen Sie das Gerät keinesfalls über den normalen Hausmüll! Sie leisten damit einen wichtigen Beitrag zur Erhaltung der Umwelt.

6 TECHNISCHE DATEN

Max. Tragkraft	50 kg
Maße	ca. 153 x 90 x 112-170
Gewicht	ca. 21 kg

7 EXPLOSIONSZEICHNUNG

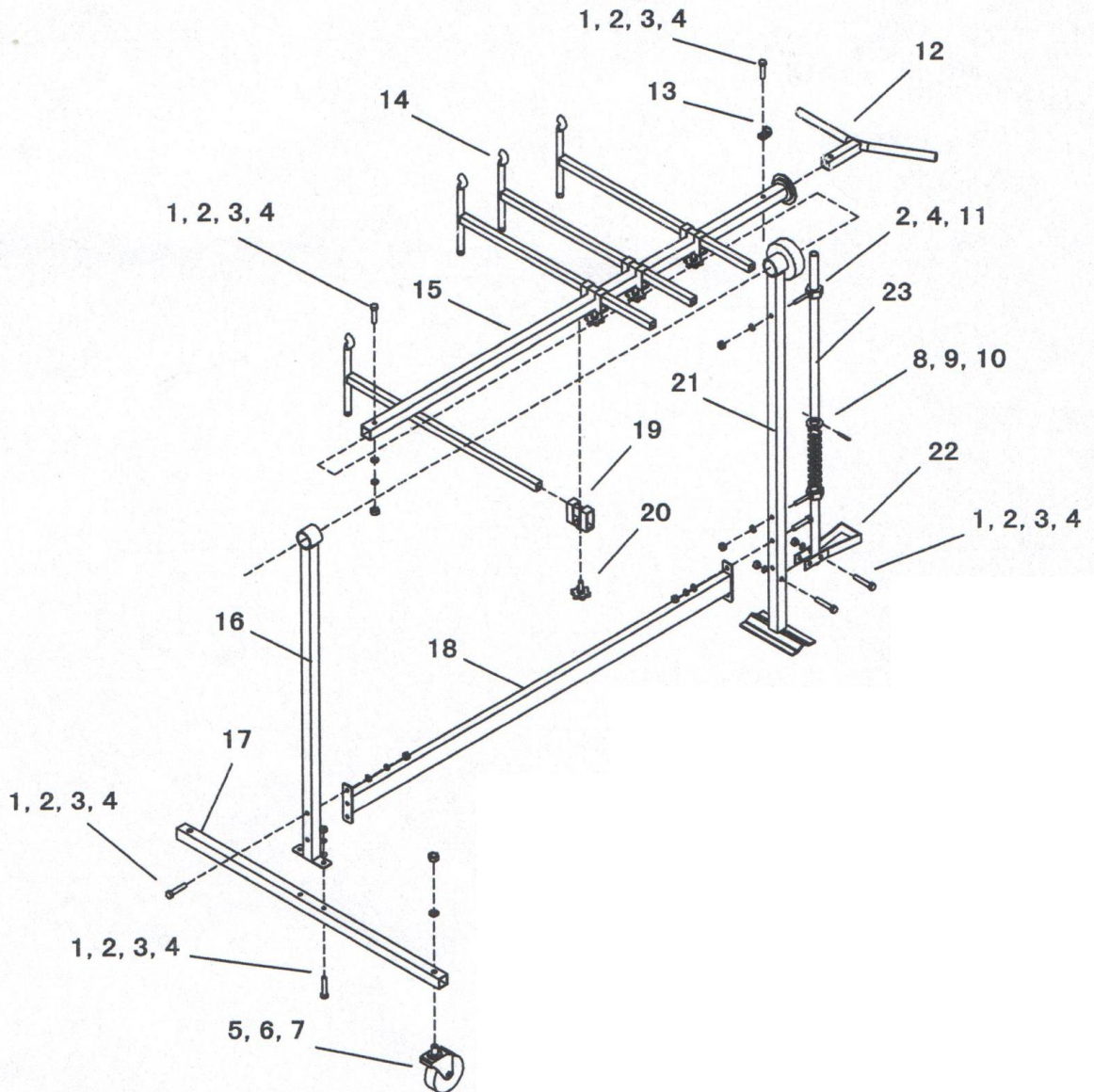

NR	BEZEICHNUNG	STK	NR	BEZEICHNUNG	STK
1	Schraube M8x50	10	13	Scheibe (beweglich)	1
2	Unterlegscheibe Ø8	12	14	Spannstange	4
3	Federscheibe Ø8	10	15	Drehstange	1
4	Mutter M8	12	16	Rahmenteil A	1
5	Rad	2	17	Fußstange quer	1
6	Federscheibe Ø12	2	18	Bodenstange	1
7	Mutter M12	2	19	Halterung	4
8	Feder	1	20	Rändelschraube M8	4
9	Unterlegscheibe Ø22	1	21	Rahmenteil B	1
10	Stift Ø3	1	22	Fußpedal	1
11	Mutter (Schmiedeteil)	2	23	Federrohr	1
12	Drehgriff	1			

8 TEILELISTE



9 CE-KONFORMITÄTSERKLÄRUNG

EU-Konformitätserklärung

EU Declaration of Conformity

Hiermit erklären wir,
We herewith declare

DEMA-Vertriebs GmbH
Im Tobel 4, 74547 Übrigshausen, Germany

Dass das nachfolgend bezeichnete Gerät aufgrund seiner Konzipierung und Bauart sowie in der von uns in Verkehr gebrachten Ausführung den einschlägigen, grundlegenden Sicherheits- und Gesundheitsanforderungen den EU-Richtlinien entspricht.

That the following Appliance complies with the appropriate basic safety and health requirements of the EU Directive based on its design and type, as brought into circulation by us.

Bei einer mit uns nicht abgestimmten Änderung des Gerätes verliert diese Erklärung ihre Gültigkeit.

In case of alteration of the machine, not agreed upon by us, this declaration will cease to be valid.

Bezeichnung des Geräts:
Machine Description:

Lackierständer DLS 170

Artikel-Nr.:
Article-No.:

24522

Einschlägige EU-Richtlinien:
EU-Directives:

2006/42/EG

Angewandte harmonisierte Normen:
Applicable harmonized standards:

EN 12100:2010

Dokumentenverantwortlicher:
Responsible for Documents:

Romeo Gut
Birkichstrasse 8
74549 Wolpertshausen

Ort:
Place:

Übrigshausen

Datum:
Date:

23.06.2020

Herstellerunterschrift:
Authorised Signature:



Angaben zum Unterzeichner:
Title of Signatory:

Hr. Abendschein, Geschäftsführer