

Roll-Garderobenständer „Nizza“

ARTIKEL-NR. 11457



**LESEN SIE DIE BEDIENUNGSANLEITUNG UND DIE SICHERHEITSHINWEISE
VOR DER ERSTEN VERWENDUNG GRÜNDLICH DURCH!**

**DEMA-VERTRIEBS GMBH • IM TOBEL 4 • 74547 ÜBRIGSHAUSEN
WWW.DEMA-VERTRIEB.COM**

© DEMA VERTRIEBS-GMBH

Inhaltsverzeichnis

1 SICHERHEITSHINWEISE.....	3
2 TECHNISCHE DATEN.....	3
3 ENTSORGUNG.....	3
4 MONTAGE & AUFBAU	4
5 TEILELISTE	8

1 SICHERHEITSHINWEISE

- Änderungen die dem technischen Fortschritt dienen, können ohne Vorankündigung vom Hersteller getätigt werden und sind eventuell in der Bedienungsanleitung noch nicht berücksichtigt.
- Kontrollieren Sie den Garderobenständer vor Inbetriebnahme auf Vollständigkeit und Funktion!
- Benutzen Sie den Garderobenständer nur für den vorgesehenen Einsatzzweck!
- Arbeiten Sie beim Aufbau immer mit Bedacht und der nötigen Vorsicht! Wenden Sie auf keinen Fall übermäßige Gewalt an!
- Halten Sie dabei den Arbeitsbereich sauber und aufgeräumt!
- Steigen Sie niemals auf den Garderobenständer bzw. lehnen Sie sich nie dagegen.
- Die seitlichen Ablagen des Garderobenständers dürfen niemals als Sitzgelegenheit verwendet werden!
- Halten Sie Kinder und unbeteiligte Dritte vom Arbeitsbereich fern.
- Arbeiten Sie niemals, wenn Sie müde sind oder unter dem Einfluss von Drogen, Medikamenten oder Alkohol stehen.
- Verwahren Sie Verpackungsteile (Folien, Plastikbeutel, Styropor, etc.) nur an Orten auf, die Kindern insbesondere Säuglingen nicht zugänglich sind, da Verpackungsteile oft nicht erkennbare Gefahren bergen (z. B. Erstickungsgefahr).

2 TECHNISCHE DATEN

Material	Bambus (PU beschichtet)
Max. Belastbarkeit Kleiderstange	ca. 30 kg
Max. Belastbarkeit Ablage	ca. 15 kg
Höhe bis Kleiderstange	ca. 130 cm
Maße	ca. 100 x 37 x 175 cm
Gewicht	ca. 6 kg

3 ENTSORGUNG

Im Falle der Entsorgung dieses Gerätes wenden Sie sich bitte an die DEMA Vertriebs-GmbH, Ihren lokalen Händler oder einen lokalen Wertstoffverwerter.
Führen Sie das Gerät gegebenenfalls einer kommunalen Sammelstelle zu!
Entsorgen Sie das Gerät keinesfalls über den normalen Hausmüll!
Sie leisten damit einen wichtigen Beitrag zur Erhaltung der Umwelt.

4 MONTAGE & AUFBAU

- Ziehen Sie falls möglich für den Aufbau eine weitere Person hinzu.
- Beachten Sie die Teileliste (Kap. XX) bei der Montage.
- Montieren Sie die Teile A und B mithilfe von acht 4#-Schrauben an beiden Enden von C.
- Verbinden Sie D und E mit zwei 2#-Schrauben.

SCHRITT 1

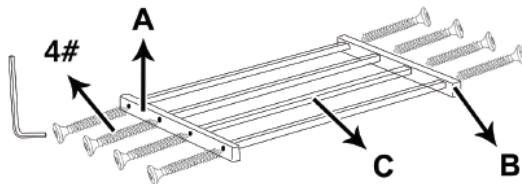

SCHRITT 2

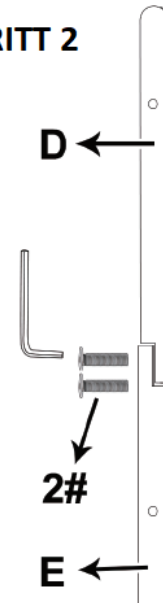

- Verbinden Sie F und G mit Hilfe von 4 3# - Schrauben.
- Verwenden Sie drei 1#-Schrauben, um E auf A und G auf B zu befestigen. Die Innenmutter ist an der Seite der Stütze angebracht, die Seite mit dem Loch zeigt nach unten. Die Mutter mit der Kerbe zeigt nach außen. Die lange Schraube wird von unten eingeschraubt, mit der Mutter verbunden und festgeschraubt.

SCHRITT 3

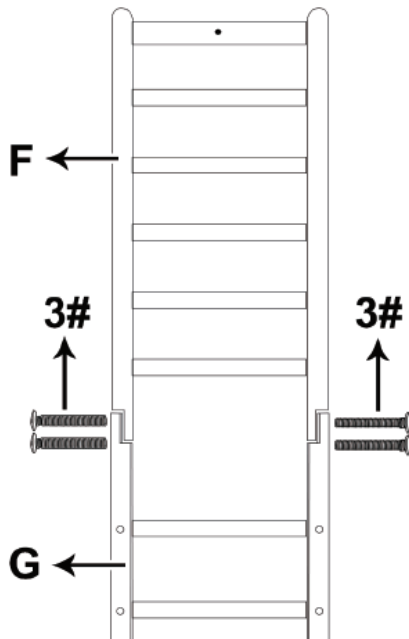

SCHRITT 4

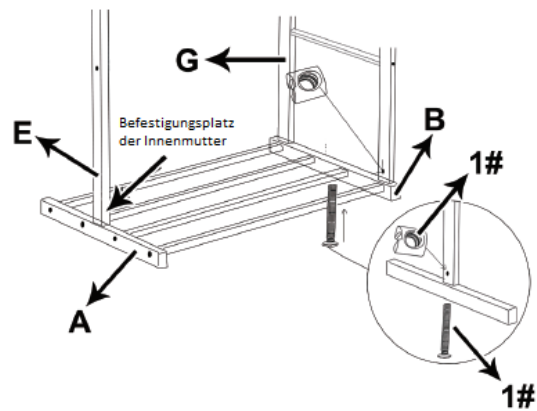

- Verwenden Sie zwei 4#-Schrauben um H und I wie in der Abbildung gezeigt miteinander zu verbinden. Bitte ziehen Sie die Schraube nicht gleich ganz fest an, da H in Schritt 8 entsprechend der Länge von L angepasst werden muss.
- Verwenden Sie eine 4# - Schraube, um J auf H zu montieren.

SCHRITT 5

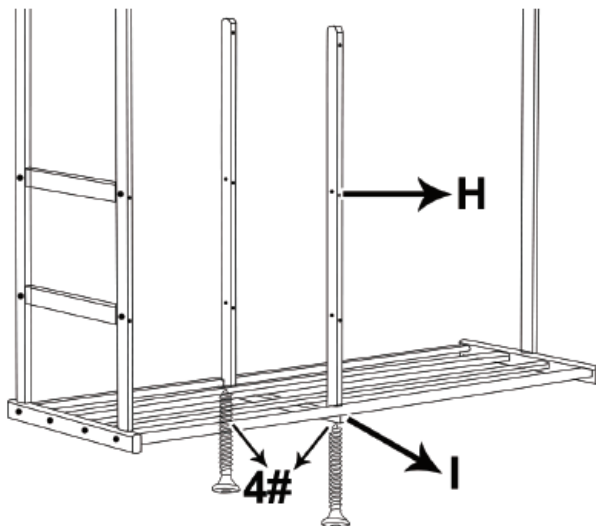

SCHRITT 6

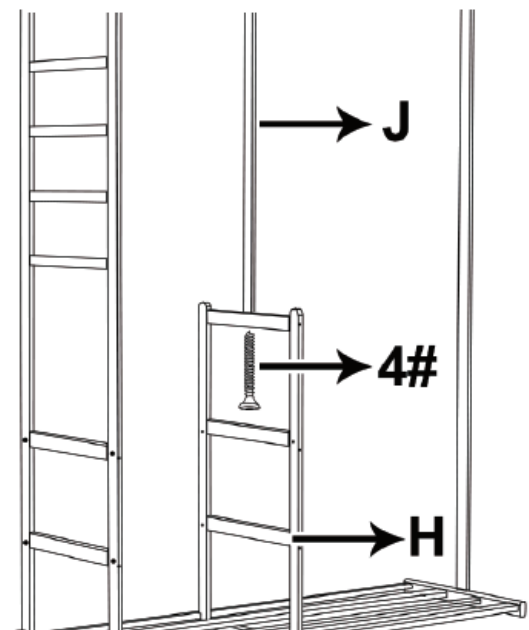

- Verwenden Sie zwei 4# - Schrauben, um K mit F und D zu verbinden. Anschließend verbinden Sie K mit J mit Hilfe einer 4# - Schraube.

SCHRITT 7

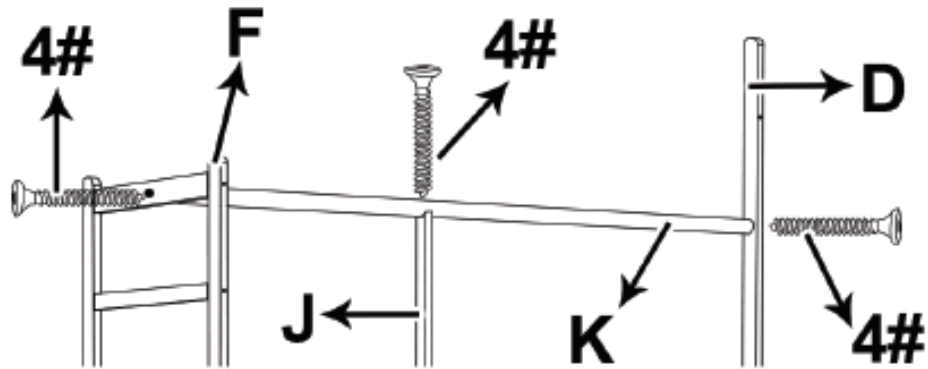

- Verwenden Sie acht 4# - Schrauben, um die beiden Enden von L mit G und H zu verbinden.

SCHRITT 8

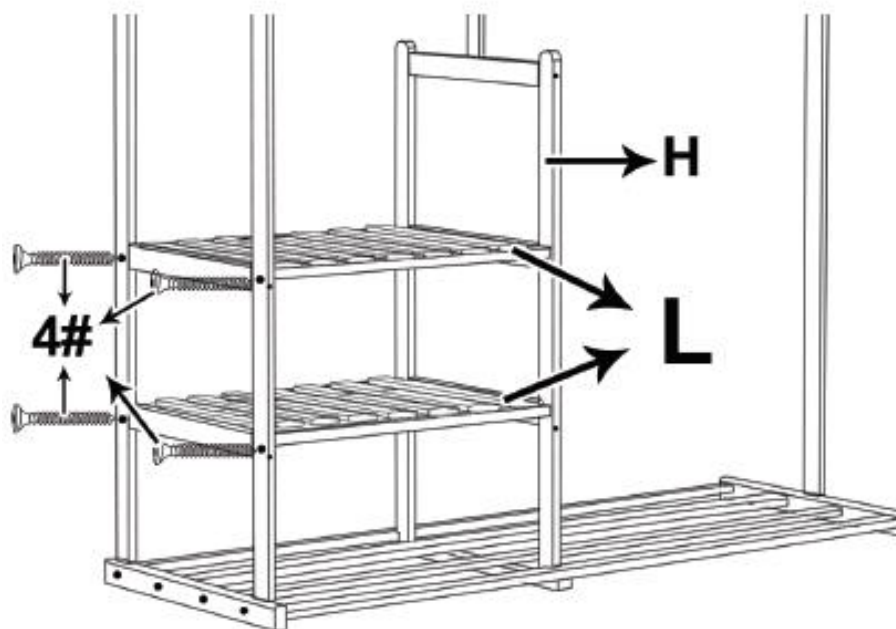

- Befestigen Sie M mit vier 5#-Schrauben an A und E.

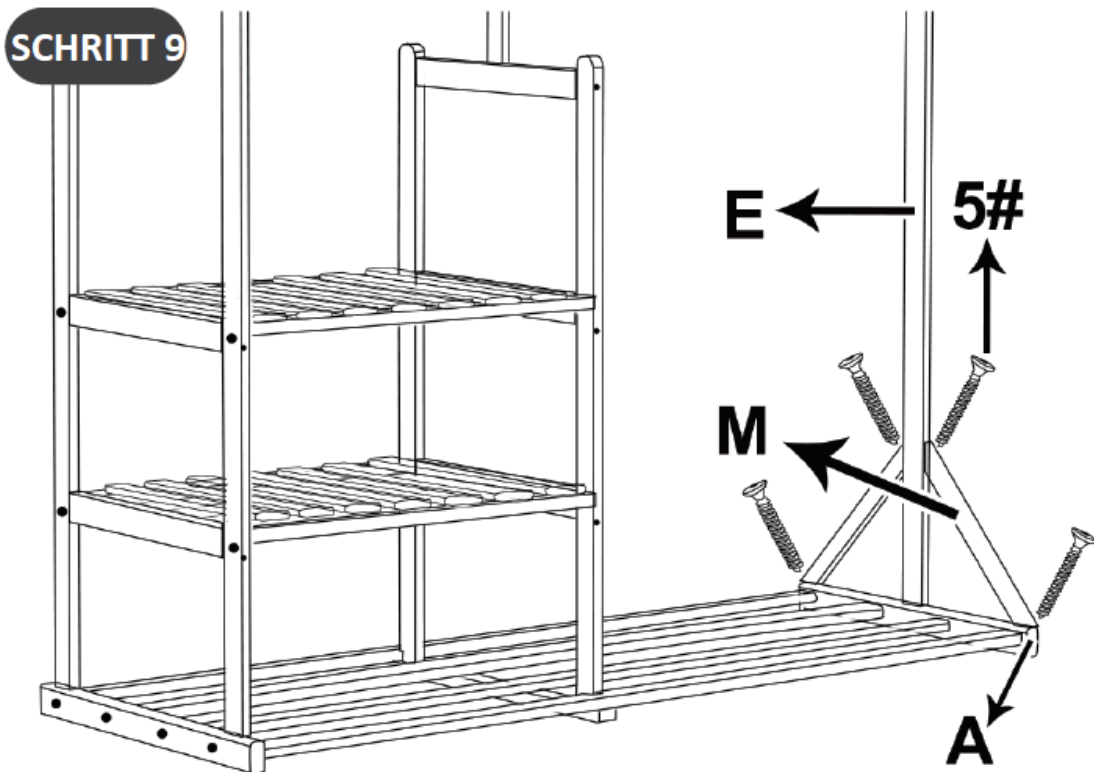

- Fügen Sie 6 O in die kleinen Bohrungen in D ein und stecken Sie anschließend N auf O. Befestigen Sie N anschließend mit sechs 2#-Schrauben.

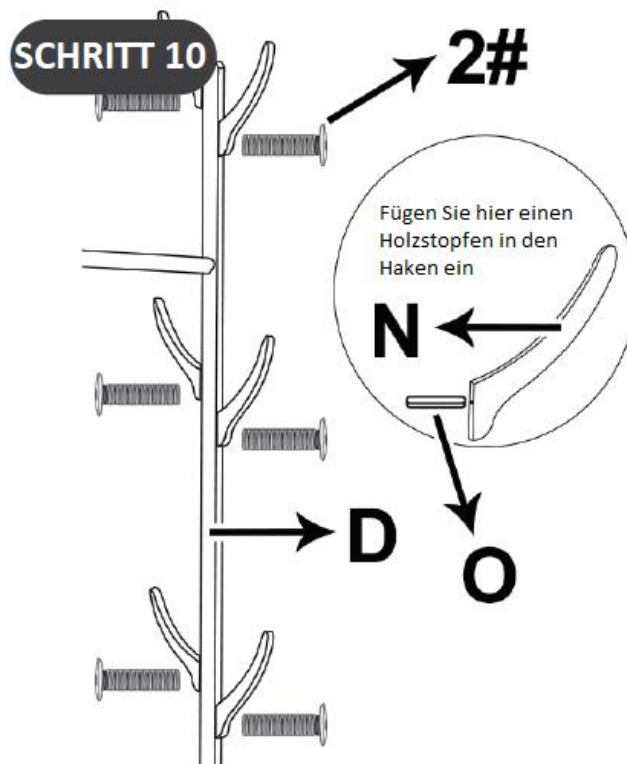





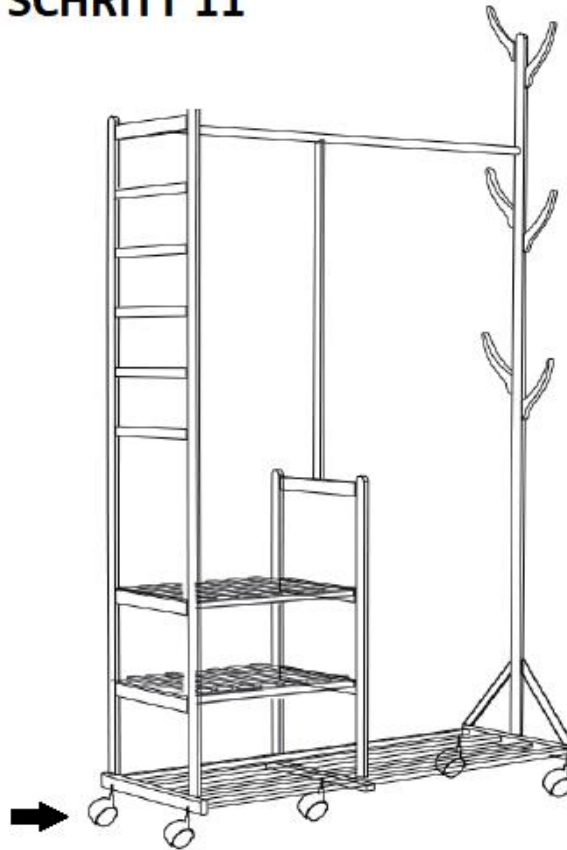

- Befestigen Sie die 5 Universalrollen mit dem Maulschlüssel am Boden und ziehen Sie sie fest. Fertig.





SCHRITT 11







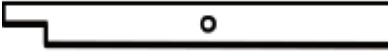
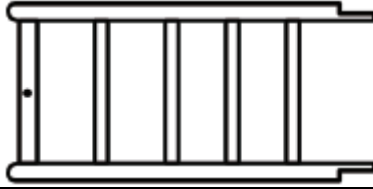
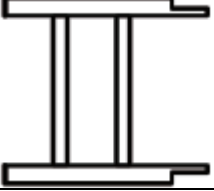
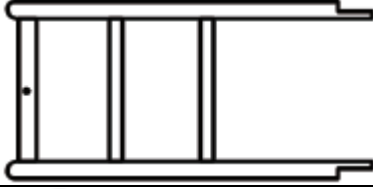

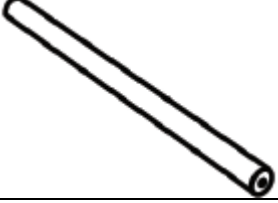
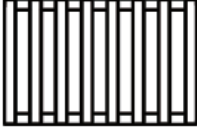
5 TEILELISTE

NR	ABBILDUNG	BEZEICHNUNG	STK
1		Lange kupferne Schraube + Innenmutter	3
2		Mittlere kupferne Schraube	8
3		Kurze kupferne Schraube	4
4		Lange silberne Schraube	22
5		Kurze silberne Schraube	4
A		Unterer Rahmen mit 5 Bohrungen	1

11457 – Roll Garderobenständer Nizza

B		Unterer Rahmen mit 6 Bohrungen	1
C		Lange Sprosse	4
D		Lange Halterung	1
E		Kurze Halterung	1
F		Schalhalter oben	1
G		Schalhalter unten	1
H		Ablage	1
I		Bodenschiene	1
J		Bogenwinkel Stützstange	1
K		Runde Kleiderstange	1
L		Ablagere	2

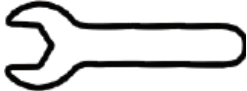
11457 – Roll Garderobenständer Nizza

M		Diagonale Stütze	2
N		Kleiderhaken	6
O		Kleiner Holzstopfen	6
ohne		Rolle	5
ohne		Maulschlüssel für Rollen	1
ohne		Sechskantschlüsse	1