

**HÄNGEREGISTRATUR/REGISTERSCHRANK 2-REIHIG
4 BZW. 3 SCHUBLADEN**

HRS 4x2 & HRS 3x2

ARTIKEL-NR. 40800 & 40802



40800



40802

**LESEN SIE DIE BEDIENUNGSANLEITUNG UND DIE SICHERHEITSHINWEISE
VOR DER ERSTEN VERWENDUNG GRÜNDLICH DURCH!**

**DEMA-VERTRIEBS GMBH • IM TOBEL 4 • 74547 ÜBRIGSHAUSEN
WWW.DEMA-VERTRIEB.COM**

© DEMA VERTRIEBS-GMBH

Inhaltsverzeichnis

1 SICHERHEITSHINWEISE.....	3
1-1 Bestimmungsgemäße Verwendung	3
2 TECHNISCHE DATEN.....	3
3 MONTAGE & AUFBAU	4
4 DETAILDIAGRAMM	6
5 TEILELISTE	7
6 ENTSORGUNG	8

1 SICHERHEITSHINWEISE

- Änderungen die dem technischen Fortschritt dienen, können ohne Vorankündigung vom Hersteller getätigt werden und sind eventuell in der Bedienungsanleitung noch nicht berücksichtigt.
- Kontrollieren Sie den Schrank vor Inbetriebnahme auf Vollständigkeit, Funktion und einen festen Stand!
- Nehmen Sie niemals einen defekten oder funktionsunfähige Schrank in Betrieb! Kontaktieren Sie den Hersteller oder lassen Sie das Gerät von einem qualifizierten Mechaniker kontrollieren.
- Arbeiten Sie immer mit Bedacht und der nötigen Vorsicht!
- Wenden Sie auf keinen Fall übermäßige Gewalt an!
- Halten Sie Kinder und unbeteiligte Dritte vom Aufbaubereich fern.
- Steigen Sie niemals auf den Schrank!
- Bauen Sie den Schrank Sie niemals auf, wenn Sie müde sind oder unter dem Einfluss von Drogen, Medikamenten oder Alkohol stehen.
- Verwahren Sie Verpackungsteile (Folien, Plastikbeutel, Styropor, etc.) nur an Orten auf, die Kindern insbesondere Säuglingen nicht zugänglich sind, da Verpackungsteile oft nicht erkennbare Gefahren bergen (z. B. Erstickungsgefahr).

1-1 BESTIMMUNGSGEMÄßE VERWENDUNG

- Eignet sich zur Aufbewahrung von bürotypischen Unterlagen.

2 TECHNISCHE DATEN

Artikelnummer	40800	40802
Maße (HxBxT)	ca. 90x46x132 cm	ca. 90x46x102 cm
Gewicht	ca. 52 kg	ca. 41 kg

3 MONTAGE & AUFBAU

- Verwenden Sie die nachfolgenden Zeichnungen als Aufbauhilfe. In diesem Fall wird das 4-Schubladen-Modell beschrieben, jedoch gelten die Aufbauschnitte ebenso für das 3-Schubladen-Modell!

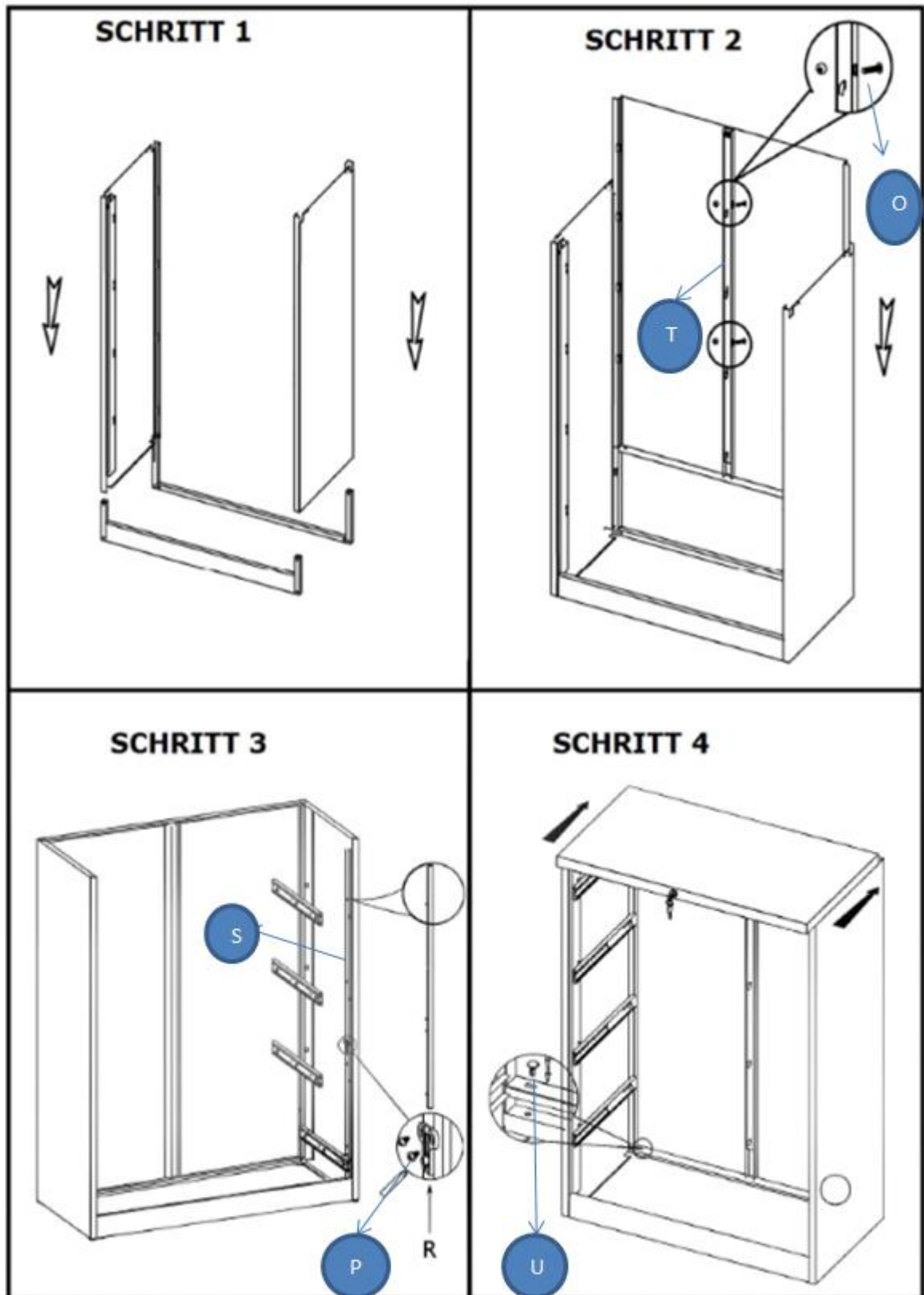

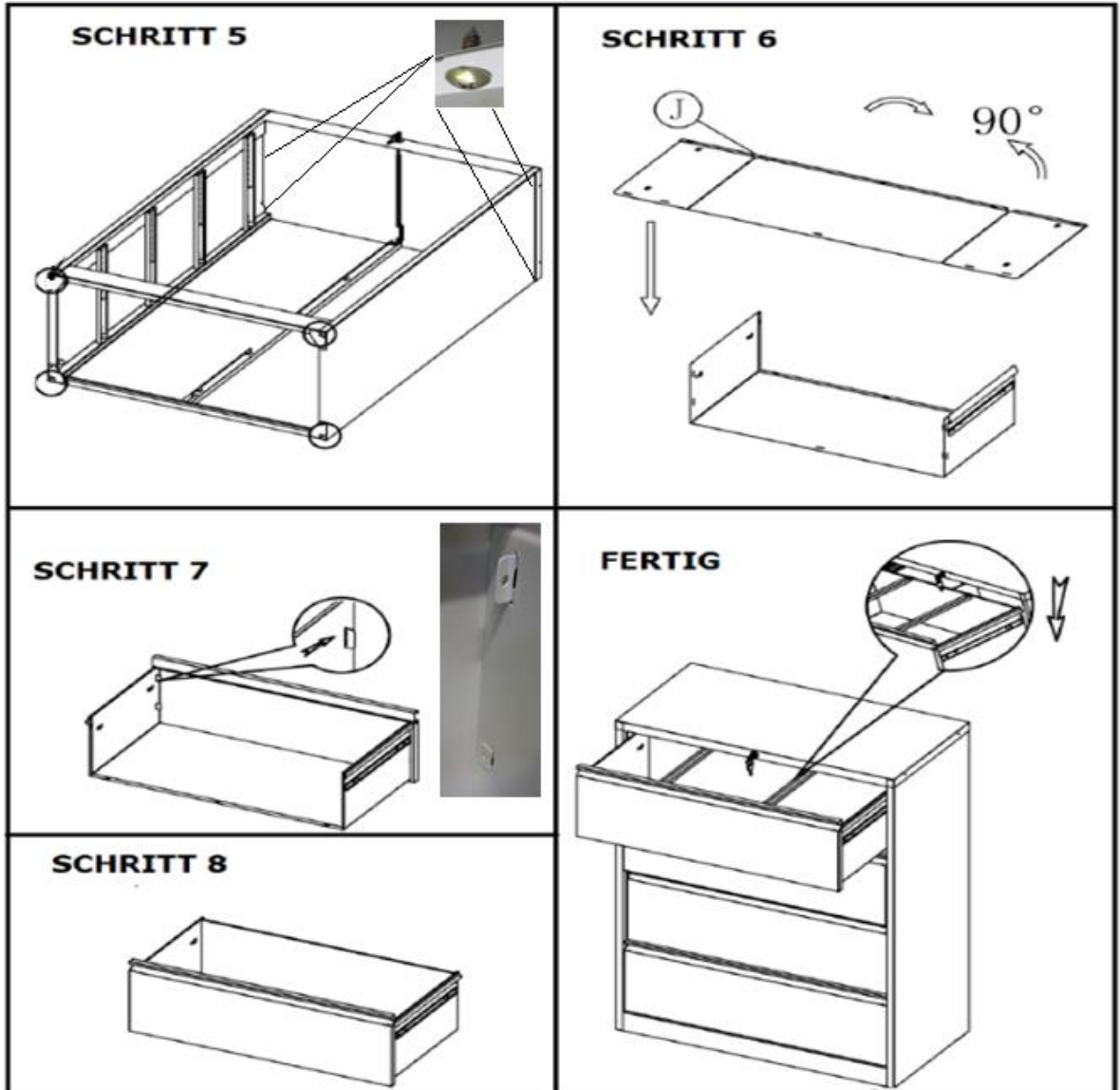



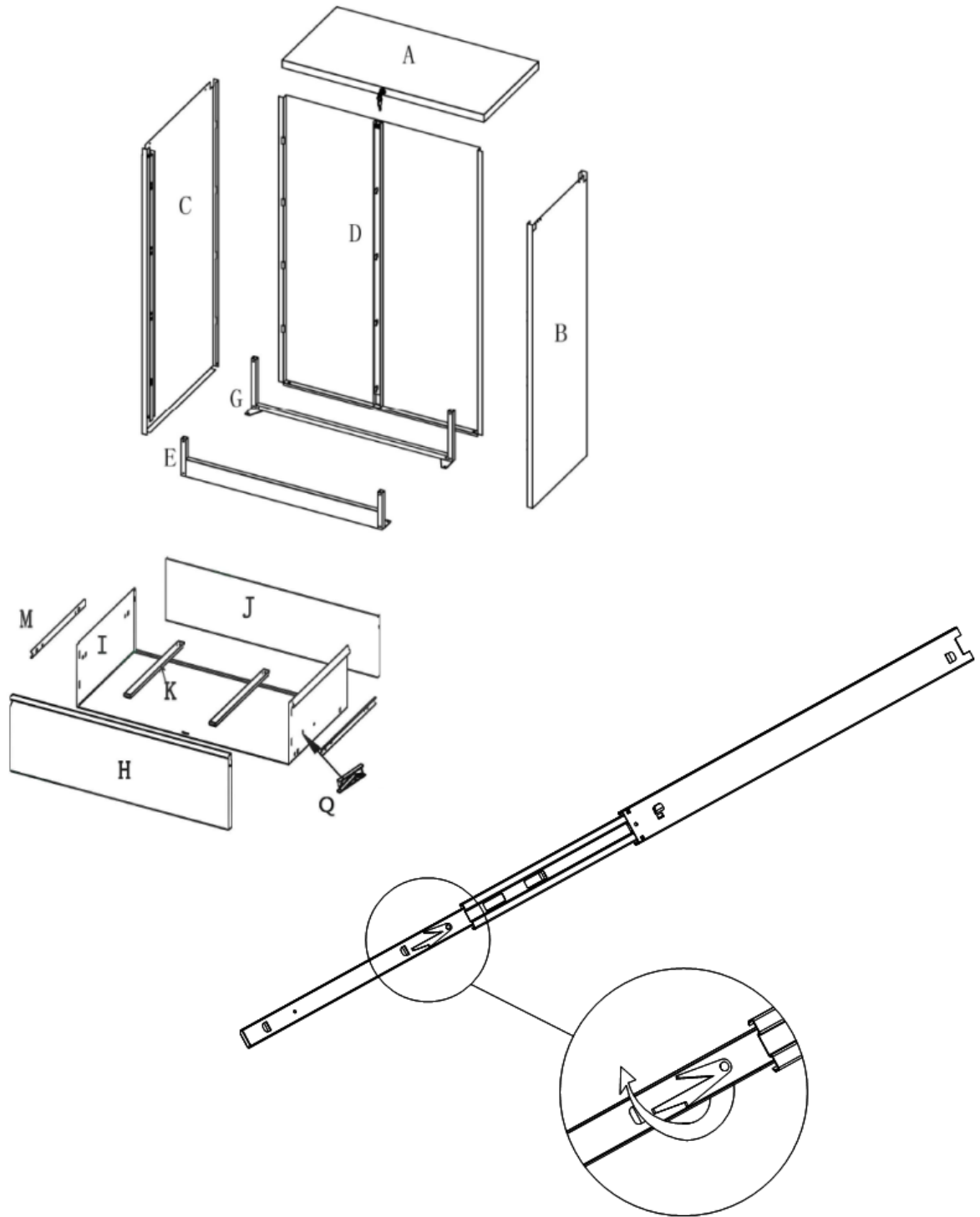



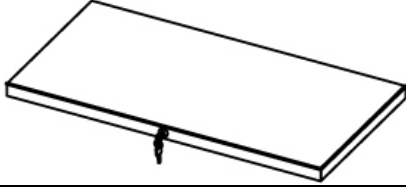
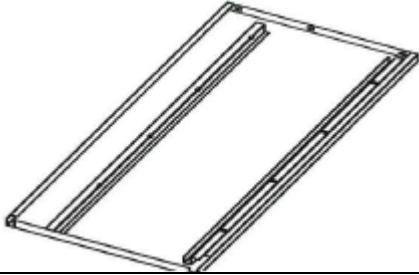
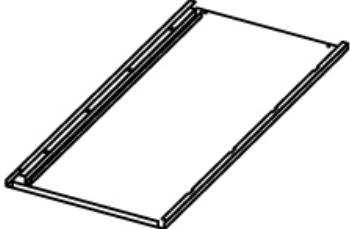
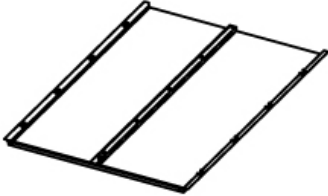
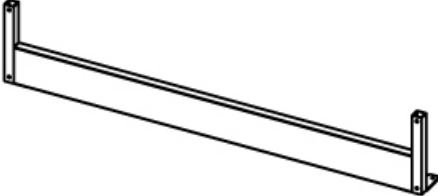



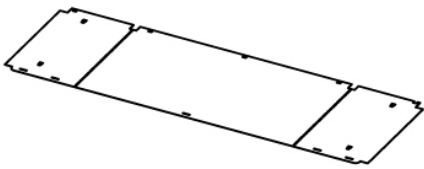

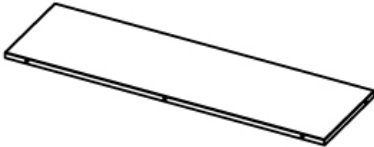

4 DETAILDIAGRAMM

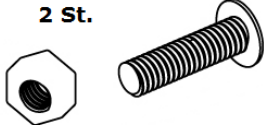

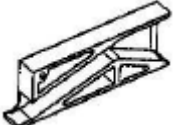
5 TEILELISTE

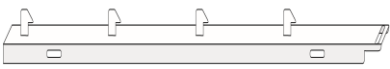
NR	ABBILDUNG	BEZEICHNUNG	STK
A		Oberes Panel	1
B		Rechtes Panel	1
C		Linkes Panel	1
D		Hinteres Panel	1
E		Fußblende	1
F		Verriegelungsstange	1
G		Spannleiste (hinten)	1
H		Schubladenwand (vorne)	3 bzw. 4
I		Schublade	3 bzw. 4

NR	ABBILDUNG	BEZEICHNUNG	STK
J		Schubladenwand (hinten)	3 bzw. 4
K		Führungstreifen	6 bzw. 8
L		Kreuzschlitzschraube	12
M		Schiene (Paar)	3 bzw. 4
N		Schloss	1
O		Schraubensatz	je 2 Sets
P		Schlitzschraube für Teil Q	3 bzw. 4
Q		Auszugssperre für Schublade	3 bzw. 4
R		Auszugssperre für Schrank	1
S		Verschlussleiste	1
T		Verriegelungsleiste	1
U		Kunststoffstopfen	2

6 ENTSORGUNG

Im Falle der Entsorgung dieses Gerätes wenden Sie sich bitte an die DEMA Vertriebs-GmbH, Ihren lokalen Händler oder einen lokalen Wertstoffverwerter. Führen Sie das Gerät keinesfalls einer kommunalen Sammelstelle zu! Entsorgen Sie das Gerät keinesfalls über den normalen Hausmüll! Sie leisten damit einen wichtigen Beitrag zur Erhaltung der Umwelt.